

COMMITTENTE

Comune di Vinci
Piazza Leonardo da Vinci 29, Vinci 50059
RUP: Ing. Claudia Peruzzi

VINCI (FI)

NUOVA SCUOLA DELL'INFANZIA "STACCIA BURATTA"

PROGETTISTA

ST GRUPPO MARCHE
Contrada Potenza, 11 62100 Macerata
P.Iva 00141310433
Tel. +39 0733 492522
azienda certificata
ISO 9001:2015 e ISO 14001:2015

Progetto Esecutivo

Elaborati Generali

PIANO DI SICUREZZA E COORDINAMENTO

Repertorio/Posizione 2815/01

Data Aprile 2021

Verificato da AC

E-GL

Scala

| N. | Descrizione | Data |
|----|-----------------|----------|
| 0 | Prima Emissione | Apr 2021 |
| 1 | Revisione | Ago 2021 |
| 2 | Revisione | Giu 2022 |
| 3 | | |
| 4 | | |
| 5 | | |
| 6 | | |





Comune di Vinci (FI)

REALIZZAZIONE NUOVA SCUOLA DELL'INFANZIA "STACCIA BURATTA"
NEL COMUNE DI VINCI (FI)

Progetto Esecutivo

PIANO DI SICUREZZA E COORDINAMENTO

Sommaro

| | |
|--------------------------------------------------------------------------------|-----|
| PREMESSA | 3 |
| 1. DATI IDENTIFICATIVI DEL CANTIERE..... | 5 |
| 1.1. RIFERIMENTO ALL'APPALTO..... | 5 |
| 1.2. RIFERIMENTI AL CANTIERE..... | 5 |
| 1.3. DESCRIZIONE ATTIVITÀ DI CANTIERE..... | 6 |
| 2. VALUTAZIONE DEI RISCHI E AZIONI DI PREVENZIONE E PROTEZIONE | 8 |
| 3. SOGGETTI DEL CANTIERE E DELLA SICUREZZA DI CANTIERE..... | 11 |
| 3.1. ELENCO DELLE IMPRESE E DEI LAVORATORI AUTONOMI PRESENTI IN CANTIERE | 12 |
| 4. RESPONSABILITÀ..... | 13 |
| 4.1. COORDINATORE PER LA PROGETTAZIONE..... | 13 |
| 4.2. COORDINATORE PER L'ESECUZIONE..... | 13 |
| 4.3. DIRETTORE DEI LAVORI..... | 14 |
| 4.4. PROGETTISTA | 14 |
| 4.5. RESPONSABILE DEI LAVORI | 14 |
| 4.6. DIRETTORE TECNICO DI CANTIERE | 15 |
| 4.7. IMPRESA | 16 |
| 4.8. LAVORATORI | 17 |
| 4.9. LAVORATORI AUTONOMI | 17 |
| 4.10. PREPOSTI..... | 18 |
| 5. ANALISI DELL'AREA DI CANTIERE | 19 |
| 5.1. CARATTERISTICHE DEL SITO E OPERE CONFINANTI | 19 |
| 5.2. RISCHI RELATIVI ALLE CARATTERISTICHE DELL'AREA DI CANTIERE..... | 19 |
| 5.3. RISCHI TRASMESSI DALLE ATTIVITÀ DI CANTIERE ALL'AMBIENTE ESTERNO | 23 |
| 6. FASI DI ORGANIZZAZIONE | 25 |
| 7. ORGANIZZAZIONE PREVISTA PER LA GESTIONE DELLE EMERGENZE | 68 |
| 8. RELAZIONE DELL'ORGANIZZAZIONE DEL CANTIERE..... | 72 |
| 9. ANALISI DELLE ATTIVITÀ SVOLTE NEL CANTIERE | 74 |
| 10. MODALITÀ ORGANIZZATIVE, COOPERAZIONE, COORDINAMENTO E INFORMAZIONE | 213 |
| 10.1. CRONOPROGRAMMA | 213 |
| 10.2. MISURE DI COORDINAMENTO | 216 |
| 10.3. USO COMUNE DI IMPIANTI E DOTAZIONI DI LAVORO..... | 244 |
| 10.4. MODALITÀ DI COOPERAZIONE E COORDINAMENTO..... | 257 |
| 10.5. PROCEDURE COMPLEMENTARI O DI DETTAGLIO DA ESPLICITARE NEL POS..... | 257 |
| 11. STIMA DEI COSTI..... | 259 |
| 12. ALLEGATO I - SCHEDE OPERE PROVVISORIALI | 263 |
| 13. ALLEGATO II - SCHEDE ATTREZZATURE | 296 |
| 14. ALLEGATO III - SCHEDE SOSTANZE PERICOLOSE..... | 411 |
| 15. ALLEGATO IV - SEGNALETICA DI CANTIERE | 419 |

PREMESSA

Il presente Piano di Sicurezza e Coordinamento (PSC) è redatto ai sensi del D.Lgs. N. 50/2016, dell'art. 100 c.1, del D.Lgs. N. 81/08 e s.m.i. in conformità a quanto disposto dall'all. XV dello stesso decreto sui contenuti minimi dei piani di sicurezza.

Nella sua redazione sono state inoltre contemplate le disposizioni legislative:

- Decreto legislativo 9 aprile 2008, n. 81 e s.m.i. Attuazione dell'articolo 1 della legge 3 agosto 2007, n. 123, in materia di tutela della salute e della sicurezza nei luoghi di lavoro. (GU n. 101 del 30-4-2008 - Suppl. Ordinario n.108) (art. 100);
 - Decreto legislativo 18 aprile 2016, n. 50. Attuazione delle direttive 2014/23/UE, 2014/24/UE e 2014/25/UE sull'aggiudicazione dei contratti di concessione, sugli appalti pubblici e sulle procedure d'appalto degli enti erogatori nei settori dell'acqua, dell'energia, dei trasporti e dei servizi postali, nonché per il riordino della disciplina vigente in materia di contratti pubblici relativi a lavori, servizi e forniture (GU Serie Generale n.91 del 19-4-2016 - Suppl. Ordinario n. 10)
 - D.Lgs. N. 81/08 e s.m.i. All. XV– Contenuti minimi dei piani di sicurezza nei cantieri temporanei o mobili.
1. L'obiettivo primario del PSC è stato quello di valutare tutti i rischi residui della progettazione e di indicare le azioni di prevenzione e protezione ritenute idonee, allo stato attuale, a ridurre i rischi medesimi entro limiti di accettabilità.
 2. Il piano si compone delle seguenti sezioni principali:
 - identificazione e descrizione dell'opera;
 - individuazione dei soggetti con compiti di sicurezza;
 - analisi del contesto ed indicazione delle prescrizioni volte a combattere i relativi rischi rilevati;
 - organizzazione in sicurezza del cantiere, tramite:
 - relazione sulle prescrizioni organizzative;
 - lay-out di cantiere;
 - analisi ed indicazione delle prescrizioni di sicurezza per le fasi lavorative interferenti;
 - coordinamento dei lavori, tramite:
 - pianificazione dei lavori (diagramma di GANTT) secondo logiche produttive ed esigenze di sicurezza durante l'articolazione delle fasi lavorative;
 - prescrizioni sul coordinamento dei lavori, riportanti le misure che rendono compatibili attività altrimenti incompatibili;
 - stima dei costi della sicurezza;
 - organizzazione del servizio di pronto soccorso, antincendio ed evacuazione qualora non sia contrattualmente affidata ad una delle imprese e vi sia una gestione comune delle emergenze;
 - allegati.

Le prescrizioni contenute nel presente piano, pur ritenute sufficienti a garantire la sicurezza e la salubrità durante l'esecuzione dei lavori, richiedono ai fini dell'efficacia approfondimenti e dettagli operativi da parte delle imprese esecutrici.

Per tale motivo sarà cura dei datori di lavoro delle imprese esecutrici, nei rispettivi Piani operativi di sicurezza, fornire dettagli sull'organizzazione e l'esecuzione dei lavori, in coerenza con le prescrizioni riportate nel presente piano di sicurezza e coordinamento.

| Contenuti minimi previsti del PSC (Allegato XV D.Lgs. 81/08 s.m.i.) | | Riferimenti nel presente PSC |
|------------------------------------------------------------------------|-------------------------------------------------------------------------------------------------------------------------------------------------------------------------------------------------------------------------------------------------------------------------------------------------------------------------------------------------------------------------------------------------------------------------------------------------------------------------------------|-------------------------------------------------------------------------------------------------------------------------------------------------------------------------------------|
| a) | L'identificazione e la descrizione dell'opera, esplicitata con: 1) l'indirizzo del cantiere; 2) la descrizione del contesto in cui è collocata l'area di cantiere; | Dati generali – Dati identificativi del cantiere |
| | 3) una descrizione sintetica dell'opera, con particolare riferimento alle scelte progettuali, architettoniche, strutturali e tecnologiche; | Dati generali – Descrizione dell'opera |
| b) | L'individuazione dei soggetti con compiti di sicurezza, esplicitata con l'indicazione dei nominativi del responsabile dei lavori, del coordinatore per la sicurezza in fase di progettazione e, qualora già nominato, del coordinatore per la sicurezza in fase di esecuzione ed a cura dello stesso coordinatore per l'esecuzione con l'indicazione, prima dell'inizio dei singoli lavori, dei nominativi dei datori di lavoro delle imprese esecutrici e dei lavoratori autonomi; | Soggetti – Responsabile dei lavori, coordinatori ecc. Responsabilità – Descrizione compiti Imprese – Anagrafica imprese / Anagrafica lavoratore autonomo |
| c) | Una relazione concernente l'individuazione, l'analisi e la valutazione dei rischi in riferimento all'area ed all'organizzazione dello specifico cantiere, alle lavorazioni interferenti ed ai rischi aggiuntivi rispetto a quelli specifici propri dell'attività delle singole imprese esecutrici o dei lavoratori autonomi; | Lavorazioni – Fasi di cantiere |
| d) | Le scelte progettuali ed organizzative, le procedure, le misure preventive e protettive, in riferimento: 1) all'area di cantiere, ai sensi dei punti 2.2.1. e 2.2.4.; | Area di cantiere – Area del sito e del contesto |
| | 2) all'organizzazione del cantiere, ai sensi dei punti 2.2.2. e 2.2.4.; | Organizzazione del cantiere: Layout; Fasi organizzative; Relazione organizzazione di cantiere; |
| | 3) alle lavorazioni, ai sensi dei punti 2.2.3. e 2.2.4.; | Lavorazioni – Fasi di cantiere |
| e) | Le prescrizioni operative, le misure preventive e protettive ed i dispositivi di protezione individuale, in riferimento alle interferenze tra le lavorazioni, ai sensi dei punti 2.3.1., 2.3.2. e 2.3.3.; | Coordinamento lavori: Diagramma di Gantt Misure di coordinamento interferenze |
| f) | Le misure di coordinamento relative all'uso comune da parte di più imprese e lavoratori autonomi, come scelta di pianificazione lavori finalizzata alla sicurezza, di apprestamenti, attrezzature, infrastrutture, mezzi e servizi di protezione collettiva di cui ai punti 2.3.4. e 2.3.5.; | Coordinamento lavori: Misure di coordinamento uso comune |
| g) | Le modalità organizzative della cooperazione e del coordinamento, nonché della reciproca informazione, fra i datori di lavoro e tra questi ed i lavoratori autonomi; | Coordinamento lavori: Modalità cooperazione e coordinamento |
| h) | L'organizzazione prevista per il servizio di pronto soccorso, antincendio ed evacuazione dei lavoratori, nel caso in cui il servizio di gestione delle emergenze è di tipo comune, nonché nel caso di cui all'articolo 104, comma 4; il PSC contiene anche i riferimenti telefonici delle strutture previste sul territorio al servizio del pronto soccorso e della prevenzione incendi; | Organizzazione del cantiere: Schede di emergenza |
| i) | La durata prevista delle lavorazioni, delle fasi di lavoro e, quando la complessità dell'opera lo richieda, delle sottofasi di lavoro, che costituiscono il cronoprogramma dei lavori, nonché l'entità presunta del cantiere espressa in uomini-giorno; | Coordinamento lavori: - Diagramma di Gantt |
| l) | La stima dei costi della sicurezza, ai sensi del punto 4.1. | Stima costi della sicurezza – Computo metrico |

1. DATI IDENTIFICATIVI DEL CANTIERE

1.1. RIFERIMENTO ALL'APPALTO

| COMMITTENTI | |
|---------------------|---------------------------------------------------------------|
| Ragione sociale | Comune di Vinci |
| Indirizzo | Piazza Leonardo da Vinci, 29 - 50059 Vinci (FI) - Italia |
| Codice Fiscale | 82003210489 |
| Partita IVA | 01916730482 |
| Recapiti telefonici | 05719331 |
| Email/PEC | vinci@comune.vinci.fi.it comune.vinci@postacert.toscana.it |

1.2. RIFERIMENTI AL CANTIERE

| DATI CANTIERE | |
|----------------------------------------|--------------------------------------------------------------------------------------|
| Indirizzo | Via XXV Aprile - Vinci (FI) Latitudine: 43.78196 Longitudine: 10.92418 |
| Localizzazione |  |
| Data presunta inizio lavori | 04/01/2022 |
| Data presunta fine lavori | 06/06/2023 |
| Durata presunta lavori (gg lavorativi) | 358/518 |
| Ammontare presunto lavori [€] | 1,906.340,41 |
| Numero uomini-giorno | 4210 |

1.3. DESCRIZIONE ATTIVITÀ DI CANTIERE

UBICAZIONE DELL'INTERVENTO

La nuova scuola sorgerà lungo via XXV Aprile, all'interno di un'area di circa 3540 mq, in un contesto caratterizzato da insediamenti residenziali a bassa densità edilizia nel comune di Vinci.

IMPOSTAZIONE VOLUMETRICA GENERALE

L'intervento, che verrà realizzato in una unica fase, prevede la demolizione del vecchio edificio e di alcune aree di pertinenza, la realizzazione del nuovo edificio e la sistemazione dell'area pertinenziale.

Nel progetto è inoltre previsto di ricavare dei parcheggi lungo via XXV aprile, oltre che all'interno dell'area stessa, poiché in questa zona vi è carenza di posti auto.

Il progetto propone una pianta a forma rettangolare ed un volume puro, dettata dalla forma del lotto e dalla viabilità interna esistente che non subisce particolari modifiche, se non quella di ricavare una fascia di parcheggi sul confine orientale del lotto in adiacenza ad uno dei muri che delimitano l'area.

Le sezioni sono rivolte ad ovest, in corrispondenza di un'ampia fascia verde di pertinenza che facilita l'attività all'aperto durante le stagioni miti.

Parcheggio

L'intervento prevede la realizzazione di nuove aree parcheggio, una interna al lotto e una all'esterno.

Parcheggio interno

L'accesso agli stalli avviene attraverso un cancello posizionato su via XXV Aprile che conduce attraverso una strada di viabilità interna asfaltata a 14 p.a., di cui uno riservato agli utenti disabili e uno dedicato al carico/scarico delle derrate alimentari destinate alla mensa.

Lo sviluppo dei parcheggi segue l'orografia del lotto.

Parcheggio esterno

L'operazione che viene effettuata per ricavare nuovi parcheggi lungo via XXV Aprile, è la seguente:

L'attuale marciapiede viene inglobato dal parcheggio, e il nuovo passaggio pedonale viene spostato più internamente, a ridosso del nuovo muro di contenimento del giardino, per proteggere gli utenti della scuola dal flusso delle auto.

Quest'area ospiterà 12 p.a., di cui 1 riservato agli utenti disabili

Lo sviluppo dell'area segue le curve di livello del terreno, minimizzando le azioni di modellazione ai fini dell'inserimento.

VALUTAZIONE RISCHIO BELLICO

Considerata l'assenza di scavi oltre la quota già scavata e viste tutte le considerazioni riportate nell'elaborato D-GV_Valutazione del rischio bellico_Rev0, si ritiene il rischio bellico residuo accettabile.

Si prescrive in ogni caso l'immediata sospensione delle attività lavorative e l'allontanamento dal cantiere a tutte le maestranze, e successiva e tempestiva comunicazione alle Forze dell'Ordine, Vigili del Fuoco e Comune di Vinci.

FASI DI CANTIERE

Il cantiere procederà in 4 fasi di seguito elencate.

Fase 1

- Cantierizzazione;
- Demolizione edificio esistente.

Fase 2

- Montaggio gru;
- Realizzazione muro contro terra lato strada;
- Spostamento baracche di cantiere;
- Sbiancamento fondazione nuovo edificio;
- Realizzazione fondazione nuovo edificio.

Fase 3

- Montaggio ponteggi;
- Realizzazione edificio in x-lam;
- Smontaggio ponteggi;
- Smontaggio Gru.

Fase 4

- Sistemazione esterna;

2. VALUTAZIONE DEI RISCHI E AZIONI DI PREVENZIONE E PROTEZIONE

La presente sezione costituisce adempimento a quanto disposto dall'Allegato XV al D.lgs. 81/2008 e s.m.i. relativamente alle indicazioni sull'individuazione, l'analisi e la valutazione dei rischi concreti, con riferimento all'area ed all'organizzazione del cantiere, alle lavorazioni e alle loro interferenze.

L'obiettivo primario del presente documento è quello di individuare, analizzare e valutare i rischi ed individuare le azioni di prevenzione e protezione ritenute idonee alla loro eliminazione o riduzione entro limiti di accettabilità.

La metodologia di valutazione adottata è quella "semiquantitativa" in ragione della quale il rischio (R) è rappresentato dal prodotto della probabilità (P) di accadimento dell'evento dannoso ad esso associato, variabile da 1 a 4, con la gravità (G), cioè l'entità del danno, anch'essa variabile tra 1 e 4.

I significati della **Probabilità (P)** e della **Gravità (G)** al variare da **1 a 4** sono rispettivamente indicati nelle tabelle seguenti.

| Probabilità | Gravità | | | |
|---------------------|---------|-------|-------|------------|
| | Lieve | Medio | Grave | Gravissimo |
| Improbabile | 1 | 2 | 3 | 4 |
| Poco probabile | 2 | 4 | 6 | 8 |
| Probabile | 3 | 6 | 9 | 12 |
| Altamente probabile | 4 | 8 | 12 | 16 |

| P | Livello di probabilità | Criterio di Valutazione |
|---|------------------------|------------------------------------------------------------------------------------------------------------------------------------------------------------------------------------------------------------------------------------------------------------------------------------------------------------------------|
| 1 | Improbabile | <ul style="list-style-type: none"> - La mancanza rilevata può provocare un danno per la concomitanza di più eventi poco probabili indipendenti. - Non sono noti episodi già verificatisi. - Il verificarsi del danno susciterebbe incredulità |
| 2 | Poco probabile | <ul style="list-style-type: none"> - La mancanza rilevata può provocare un danno solo in circostanze sfortunate di eventi. - Sono noti solo rarissimi episodi già verificatisi. - Il verificarsi del danno ipotizzato susciterebbe grande sorpresa |
| 3 | Probabile | <ul style="list-style-type: none"> - La mancanza rilevata può provocare un danno, anche se in modo automatico o diretto - E' noto qualche episodio di cui alla mancanza ha fatto seguire il danno - Il verificarsi del danno ipotizzato susciterebbe una moderata sorpresa in azienda |
| 4 | Altamente probabile | <ul style="list-style-type: none"> - Sono noti episodi in cui il pericolo ha causato danno. - Il pericolo può trasformarsi in danno con una correlazione diretta. - Il verificarsi del danno non susciterebbe sorpresa. |

| G | Livello del danno | Criterio di Valutazione |
|---|-------------------|----------------------------------------------------------------------------------------------------------------------------------------------------------------------------|
| 1 | Lieve | - Infortunio o episodio di esposizione acuta con inabilità rapidamente reversibile. - Esposizione cronica con effetti rapidamente reversibili |
| 2 | Medio | - Infortunio o episodio di esposizione acuta con inabilità reversibile. - Esposizione cronica con effetti reversibili. |
| 3 | Grave | - Infortunio o episodio di esposizione acuta con effetti di invalidità parziale. - Esposizione cronica con effetti irreversibili e/o parzialmente invalidanti. |
| 4 | Gravissimo | - Infortunio o episodio di esposizione acuta con effetti letali o di invalidità totale permanente. - Esposizione cronica con effetti letali e/o totalmente invalidanti. |

Pertanto, il significato del livello di **Rischio (R)** al variare da **1 a 16** è il seguente:

| RISCHIO | R = PxG | PRIORITA' | PROCEDURE D'INTERVENTO | ACCETTABILITA' RISCHIO |
|-------------------|---------|---------------|--------------------------------------------------------------------------------------------------------------------------------------------------|------------------------|
| Non significativo | 1 | Nessuna | Controllo e mantenimento del livello del rischio | ACCETTABILE |
| Lieve | 2 - 4 | Lungo termine | Mantenimento e miglioramento del controllo del livello di rischio e programmazione delle misure di adeguamento e miglioramento sul lungo termine | |
| Medio | 6 - 8 | Medio termine | Attuazione del controllo e programmazione sul medio termine degli interventi per la riduzione del rischio | DA MIGLIORARE |
| Alto | 9 - 12 | Breve termine | Inadeguatezza dei requisiti di sicurezza, programmazione degli interventi a breve termine | |
| Molto alto | 16 | Immediato | Programmazione degli interventi immediati e prioritari | NON ACCETTABILE |

La Valutazione dei Rischi misurabili e non misurabili.

Il processo di valutazione passa attraverso i seguenti step:

1. Identificazione delle sorgenti di pericolo, dei rischi e dei lavoratori esposti.
2. Calcolo del **Rischio iniziale Ri**, effettuata in maniera diversa in base alla classificazione in:
 - Rischi non misurabili
 - Rischi misurabili
3. Normalizzazione dell'indice di rischio su un'unica **scala [1÷16]**
4. Individuazione e programmazione degli interventi necessari di tipo **"hardware"** per la riduzione del rischio alla fonte, secondo le priorità indicate dai principi generali dell'art.15 del D.lgs. 81/08

5. Individuazione e determinazione degli interventi di tipo “**software**” di riduzione del rischio, specifici per ogni rischio valutato e per ogni gruppo omogeneo (interventi organizzativi, procedurali, formazione, informazione, uso di dispositivi di protezione collettivi e individuali, che di fatto non modificano il luogo di lavoro, l’attrezzatura o il processo)
6. Calcolo del **Rischio residuo R_r**.

Rischio iniziale

Per la valutazione del **Rischio iniziale R_i** si tiene conto solo delle proprietà intrinseche del pericolo e dei presidi di prevenzione che sono parte integrante della fonte di pericolo (macchina/ attrezzatura/ apparato/ parte di impianto/luogo di lavoro), quindi connessi a disposizioni dettate dalla legislazione o dalle norme tecniche specifiche per l’area, l’attrezzatura, l’attività o il compito.

- Per i Rischi non misurabili (caduta, urto, scivolamento, lavori in quota, ecc.), il rischio iniziale è valutato tramite una stima della probabilità di accadimento dell’evento indesiderato e della gravità del danno che ne può derivare. L’attribuzione dei parametri P e G viene guidata attraverso criteri\parametri diversi per ogni categoria di rischio.
- Per i Rischi misurabili (Rumore, vibrazioni, agenti chimici, ecc.) il rischio iniziale è frutto di un algoritmo di calcolo specifico per ogni calcolo in rispondenza alle norme specifiche

Normalizzazione dell’indice di rischio iniziale ed individuazione delle misure

Indipendentemente dal metodo di valutazione adottato il rischio iniziale **R_i** viene normalizzato su un'unica **scala** da **1** a **16** in modo da poter definire:

- La gravità del rischio a cui sono esposti i lavoratori, da 1 lieve a 16 inaccettabile
- Se il rischio è **accettabile** ($R_i \leq 4$), da **migliorare** ($6 \leq R_i \leq 12$) o **inaccettabile** ($R_i = 16$)
- Una priorità d’intervento per la riduzione del rischio

Nel caso la valutazione del rischio iniziale **R_i** risulti accettabile ($R \leq 4$) non c’è necessità di provvedere al calcolo del rischio residuo; la valutazione del rischio è quella iniziale ed i dati ottenuti vengono riassunti nella Scheda sintetica di valutazione del rischio.

Altrimenti si valuta prima la possibilità di attuare misure di prevenzione e protezione che intervengono direttamente alla fonte e che, una volta attuate, ne saranno parte integrante, (come per esempio la sostituzione di ciò che è pericoloso, la riprogettazione o modifica delle attrezzature e dei processi, ecc.), quindi si procede all’individuazione delle misure preventive e protettive attuate.

Rischio residuo

Stabilito il valore del **Rischio iniziale R_i** ed effettuata la sua normalizzazione si perviene al **Rischio residuo R_r** introducendo nel processo di valutazione un **parametro K** di riduzione non considerato nel calcolo iniziale di **R_i** in quanto non parte integrante della fonte di pericolo (macchina/attrezzatura/apparato/parte di impianto/luogo di lavoro), ma che contribuisce alla definizione del rischio residuo **R_r** effettivo.

$$R_r = R_i \times K_{tot}$$

Il **Valore K**, specifico per ogni rischio e gruppo omogeneo è calcolato come sommatoria dei singoli coefficienti in gioco:

$$K_{tot} = K_1 \times K_2 \times K_3 \times \dots$$

3. SOGGETTI DEL CANTIERE E DELLA SICUREZZA DI CANTIERE

| Coordinatore per la progettazione | |
|-----------------------------------|-----------------------------------------------------------------|
| Ragione sociale | Fabrizio Cioppettini |
| Indirizzo | Contradada Potenza, 11 - 62100 Macerata (MC) - Italia |
| Codice Fiscale | CPPFRZ53T27E783Q |
| Partita IVA | 00141310433 |
| Recapiti telefonici | 0733492522 - cell. 3497708147 |
| Mail/PEC | f.cioppettini@gruppomarche.it fabrizio.cioppettini@ingpec.eu |
| Luogo e data nascita | Macerata 27/12/1953 |
| Ente rappresentato | Studio Tecnico Gruppo Marche |

| Coordinatore per l'esecuzione | |
|-------------------------------|-------------|
| Ragione sociale | Da nominare |

| Responsabile dei lavori | |
|-------------------------|-------------|
| Ragione sociale | Da nominare |

| Direttore dei lavori | |
|----------------------|-------------|
| Ragione sociale | Da nominare |

3.1. ELENCO DELLE IMPRESE E DEI LAVORATORI AUTONOMI PRESENTI IN CANTIERE*Elenco imprese*

| | |
|----------------------------|-------------|
| Impresa affidataria | |
| Ragione sociale | Da definire |

4. RESPONSABILITÀ

4.1. COORDINATORE PER LA PROGETTAZIONE

Il Coordinatore per la progettazione è il soggetto incaricato dal Committente o dal Responsabile dei lavori, se designato, per lo svolgimento dei compiti di cui all'art. 91 del D.Lgs. 81/08 e s.m.i..

Il Coordinatore per la progettazione provvede a:

- o redigere il piano di sicurezza e coordinamento di cui all'articolo 100 del D.Lgs. 81/08 e s.m.i. con i contenuti riportati sull'allegato XV dello stesso decreto (Art. 91, comma 1, lettera a, D.Lgs. 81/08 e s.m.i.);
- o riportare sul piano di sicurezza e coordinamento la stima analitica dei costi della sicurezza;
- o valutare, in collaborazione con il progettista, la congruità dell'importo di progetto in relazione all'ammontare dei costi per la sicurezza;
- o eventualmente, sottoporre al committente o al responsabile dei lavori, previa comunicazione al progettista, integrazioni da apportare al progetto al fine di renderlo comprensivo dei costi della sicurezza;
- o predisporre il Fascicolo con i contenuti definiti dall'allegato XVI allo stesso decreto (Art. 91, comma 1, lettera b, D.Lgs. 81/08 e s.m.i.).

4.2. COORDINATORE PER L'ESECUZIONE

Il Coordinatore per l'esecuzione è il soggetto, diverso dal datore di lavoro dell'impresa esecutrice dei lavori, da un suo dipendente o dal responsabile del servizio di prevenzione e protezione (RSPP) da lui designato, incaricato dal Committente o dal Responsabile dei lavori se designato, dell'esecuzione dei compiti di cui all'art. 92 del D.Lgs. 81/08 e s.m.i..

Il Coordinatore l'esecuzione provvede a:

- o verificare, tramite azioni di coordinamento e controllo, l'applicazione del Piano di sicurezza e coordinamento e la corretta applicazione delle relative procedure di lavoro (Art. 92, comma 1, lettera a, D.Lgs. 81/08 e s.m.i.), garantendo la frequenza delle visite in cantiere sulla base della complessità dell'opera e del grado di affidabilità delle imprese ed assicurando la sua presenza in cantiere nelle fasi di maggiori criticità;
- o verbalizzare ogni visita in cantiere, ogni disposizione impartita per il rispetto del Piano di sicurezza e coordinamento, ogni verifica degli avvenuti adeguamenti e, in generale, ogni comunicazione trasmessa alle imprese o da queste ricevute, dandone comunicazione scritta al committente o al responsabile dei lavori;
- o verificare l'idoneità dei Piani operativi di sicurezza, presentati dalle imprese esecutrici, e la loro coerenza con quanto disposto nel Piano di sicurezza e coordinamento (Art. 92, comma 1, lettera b, D.Lgs. 81/08 e s.m.i.);
- o adeguare il Piano di sicurezza e coordinamento e il Fascicolo (Art. 92, comma 1, lettera b, D.Lgs. 81/08 e s.m.i.);
- o verificare che le imprese esecutrici adeguino i rispettivi Piani operativi di sicurezza (Art. 92, comma 1, lettera b, D.Lgs. 81/08 e s.m.i.);
- o organizzare la cooperazione e il coordinamento tra le imprese e i lavoratori autonomi (Art. 92, comma 1, lettera c, D.Lgs. 81/08 e s.m.i.);
- o verificare l'attuazione di quanto previsto negli accordi tra le parti sociali al fine di realizzare coordinamento dei Rappresentanti per la sicurezza, finalizzato al miglioramento della sicurezza in cantiere (Art. 92, comma 1, lettera d, D.Lgs. 81/08 e s.m.i.);
- o segnalare al Committente o al Responsabile dei lavori le "gravi" inosservanze (violazioni agli art. 94, 95 e 96 e alle prescrizioni contenute nel piano di sicurezza e coordinamento) da parte delle imprese e ai lavoratori autonomi, previa contestazione scritta, e proporre la sospensione dei lavori, l'allontanamento delle imprese o dei lavoratori autonomi dal cantiere o la risoluzione del contratto (Art. 92, comma 1, lettera e, D.Lgs. 81/08 e s.m.i.);
- o comunicare, nel caso in cui il Committente o il Responsabile dei lavori non addotti alcun provvedimento in merito alla segnalazione di cui al punto precedente, senza fornire idonea giustificazione, le "gravi" inosservanze all'Azienda USL e alla Direzione provinciale del lavoro competenti per territorio (Art. 92, comma 1, lettera e, D.Lgs. 81/08 e s.m.i.);

- o sospendere le singole lavorazioni in caso di pericolo grave imminente direttamente riscontrato, fino alla verifica degli avvenuti adeguamenti effettuati dalle imprese interessate (Art. 92, comma 1, lettera f, D.Lgs. 81/08 e s.m.i.).

4.3. DIRETTORE DEI LAVORI

Il Direttore dei lavori è il soggetto designato dal Committente per controllare la corretta esecuzione dei lavori.

Il Direttore dei lavori provvede a:

- o dirigere e controllare sotto l'aspetto tecnico, contabile ed amministrativo, per conto della committenza, la corretta esecuzione dei lavori, nel rispetto del contratto d'appalto e dei suoi allegati;
- o curare che i lavori siano eseguiti a regola d'arte ed in conformità al progetto e al contratto;
- o verificare periodicamente, nel caso di lavori pubblici, il possesso e la regolarità da parte dell'appaltatore della documentazione prevista dalle leggi in materia di obblighi nei confronti dei dipendenti;
- o dialogare con il coordinatore per l'esecuzione, in particolare riferisce tempestivamente nuove circostanze tecniche (per esempio, le varianti al progetto) che possono influire sulla sicurezza;
- o non interferire nell'operato del coordinatore per l'esecuzione;
- o sospendere i lavori su ordine del Committente e dietro segnalazione del coordinatore per l'esecuzione dei lavori;
- o consentire la sospensione delle singole lavorazioni da parte del coordinatore per l'esecuzione, nel caso in cui quest'ultimo riscontri direttamente un pericolo grave ed immediato per i lavoratori e fino a quando il coordinatore medesimo non verifichi l'avvenuto adeguamenti da parte delle imprese interessate.

4.4. PROGETTISTA

Il Progettista è il soggetto incaricato dal Committente per la progettazione delle opere.

Il Progettista, in sintesi, provvede a:

- o elaborare il progetto rispettando i principi generali di prevenzione in materia di salute e sicurezza sul lavoro al momento delle scelte progettuali e tecniche e scelgono attrezzature, componenti e dispositivi di protezione rispondenti alle disposizioni legislative e regolamentari in materia (art. 22, D.Lgs. 81/08 e s.m.i.);
- o elaborare il progetto secondo criteri diretti a ridurre alla fonte i rischi per la sicurezza e salute dei lavoratori, tenendo conto dei principi generali di tutela di cui all'art. 15 del D.Lgs. 81/08 e s.m.i. ;
- o determinare la durata del lavoro o delle singole fasi di lavoro, al fine di permettere la pianificazione dei lavori in condizioni di sicurezza;
- o collaborare e fornire tutte le informazioni, dati e documentazioni necessarie al coordinatore per la progettazione al fine della redazione del PSC e del fascicolo;
- o prendere in esame, ed eventualmente sottoporre al committente, le proposte avanzate dal coordinatore per la progettazione che richiedono modifiche al progetto e tese a migliorare le condizioni di sicurezza e salubrità in cantiere durante l'esecuzione dei lavori;
- o prendere in esame nella redazione del progetto, ed eventualmente sottoporre al committente, le proposte del coordinatore per la progettazione avanzate per meglio garantire la tutela della sicurezza e salute durante i lavori di manutenzione dell'opera.

4.5. RESPONSABILE DEI LAVORI

Il responsabile dei lavori è il soggetto che può essere incaricato dal committente per svolgere i compiti ad esso attribuiti dal presente decreto; nel campo di applicazione del decreto legislativo 12 aprile 2006, n. 163, e successive modificazioni, il responsabile dei lavori è il responsabile del procedimento.

Il Responsabile dei lavori provvede a:

- o assicurare nella fase di progettazione dell'opera, la rispondenza ai principi e alle misure generali di tutela di

cui all'art. 95, Titolo IV, del D.Lgs. n. 81/2008:

- al momento delle scelte architettoniche, tecniche organizzative, onde pianificare i lavori o le fasi di lavoro che si svolgeranno simultaneamente o successivamente;
- all'atto della previsione della durata di realizzazione di questi vari lavori o fasi di lavoro;
- indicare, al fine del conferimento dell'incarico, se designare, se richiesto dalle norme, il Coordinatore per la progettazione, contestualmente all'incarico di progettazione dell'opera o dei lavori, previa verifica di requisiti prescritti dalla legge;
- indicare, al fine del conferimento dell'incarico, se designare, se richiesto dalle norme, il Coordinatore per l'esecuzione di lavori, prima dell'affidamento dei lavori, previa verifica di requisiti prescritti dalla legge;
- prendere in considerazione il PSC e il Fascicolo adattato alle caratteristiche dell'opera, se redatti;
- trasmettere alle imprese invitate a presentare le offerte il PSC;
- comunicare alle imprese esecutrici e ai lavoratori autonomi o nominativi dei coordinatori per la progettazione e per l'esecuzione di lavori, se designati, ed esigere l'inserimento degli stessi nominativi nel cartello di cantiere;
- effettuare, qualora richiesto dalle norme, la notifica preliminare di lavori all'Azienda USL e alla Direzione provinciale del lavoro competenti per territorio;
- verificare l'idoneità tecnico-professionale delle imprese e dei lavoratori autonomi secondo le modalità previste all'allegato XVII, salvo quanto disposto dall'art. 90, c. 9, lett. a), secondo periodo del D.Lgs. 81/2008 e s. m. e i.;
- chiedere alle imprese esecutrici una dichiarazione dell'organico medio annuo, distinto per qualifica, corredata dagli estremi delle denunce dei lavoratori effettuate all'INAIL, all'INPS e alle Casse Edili, nonché una dichiarazione relativa ai contratti collettivi applicati ai propri lavoratori, salvo quanto disposto dall'art. 90, c. 9, lett. b), secondo periodo del D.Lgs. 81/2008 e s. m. e i.;
- controllare che il Coordinatore per l'esecuzione dei lavori adempia gli obblighi di cui all'art. 92 del D.Lgs. n. 81/2008, ad eccezione di quello indicato alla lettera f), comma 1, del medesimo articolo;
- proporre la sostituzione, in qualsiasi momento e se del caso, del coordinatore per la progettazione ovvero del coordinatore per l'esecuzione;
- sospendere i lavori, allontanare delle imprese o dei lavoratori autonomi o la risoluzione del contratto, dietro proposta motivata del coordinatore per l'esecuzione;
- assicurare l'attuazione dell'obbligo di corrispondere da parte dell'appaltatore alle altre imprese esecutrici i costi della sicurezza direttamente da queste sostenuti, senza alcun ribasso di gara;
- assicurare che l'attuazione dell'obbligo di verifica della sicurezza in cantiere e dell'applicazione delle disposizioni e delle prescrizioni del PSC sia affidata dall'appaltatore a personale adeguatamente formato.

4.6. DIRETTORE TECNICO DI CANTIERE

Il Direttore tecnico di cantiere è il dirigente apicale del cantiere, designato dall'appaltatore, con compiti di organizzare ed eseguire i lavori nel rispetto dei patti contrattuali e delle norme di sicurezza e salute sul lavoro.

Il Capo cantiere è una figura immediatamente gerarchicamente inferiore al direttore tecnico di cantiere con compiti analoghi a costui.

Il Direttore tecnico di cantiere e il Capo cantiere, secondo le attribuzioni e le competenze ad essi conferite dal datore di lavoro, provvedono a:

- richiedere l'osservanza da parte dei singoli lavoratori delle norme vigenti e delle prescrizioni previste nei piani di sicurezza (Art. 18, comma 1, lettera f, D.Lgs. 81/08 e s.m.i.);
- adottare le misure per il controllo delle situazioni di rischio in caso di emergenza (Art. 18, comma 1, lettera c, D.Lgs. 81/08 e s.m.i.);
- adottare le misure necessarie a fini della prevenzione incendi e dell'evacuazione dei luoghi di lavoro (Art. 18, comma 1, lettera t, D.Lgs. 81/08 e s.m.i.);
- aggiornare le misure di prevenzione in relazione ai mutamenti organizzativi e produttivi (Art. 18, comma 1, lettera z, D.Lgs. 81/08 e s.m.i.);
- adottare le misure conformi alle prescrizioni di cui all'allegato XIII (Art. 96, comma 1, lettera a, D.Lgs. 81/08 e s.m.i.);

- o predisporre l'accesso e la recinzione del cantiere con modalità chiaramente visibili e individuabili (Art. 96, comma 1, lettera b, D.Lgs. 81/08 e s.m.i.);
- o curare la disposizione o l'accatastamento di materiali o attrezzature in modo da evitarne il crollo o il ribaltamento (Art. 96, comma 1, lettera c, D.Lgs. 81/08 e s.m.i.);
- o curare la protezione dei lavoratori contro le influenze atmosferiche che possono compromettere la loro sicurezza e la loro salute (Art. 96, comma 1, lettera d, D.Lgs. 81/08 e s.m.i.);
- o curare le condizioni di rimozione dei materiali pericolosi, previo, se del caso, coordinamento con il committente o il responsabile dei lavori (Art. 96, comma 1, lettera e, D.Lgs. 81/08 e s.m.i.);
- o curare che lo stoccaggio e l'evacuazione dei detriti e delle macerie avvengano correttamente (Art. 96, comma 1, lettera f, D.Lgs. n. 81/08 e s.m.i.);
- o attuare quanto previsto nei piani di sicurezza (Art. 100, comma 3, D.Lgs. 81/08 e s.m.i.);
- o esercitare la sorveglianza sull'attuazione di tutte le misure di sicurezza previste nei piani di sicurezza affidati alla sovrintendenza dei suoi preposti nonché dei responsabili delle imprese co-esecutrici o dei fornitori o sub-appaltatori;
- o mettere a disposizione dei Rappresentanti per la sicurezza copia dei piani di sicurezza 10 giorni prima dell'inizio dei lavori (Art. 100, comma 4, D.Lgs. 81/08 e s.m.i.).

4.7. IMPRESA

Il Datore di lavoro è il soggetto titolare del rapporto di lavoro con il lavoratore o, comunque, il soggetto che, secondo il tipo e l'organizzazione dell'impresa stessa ovvero dell'unità produttiva - intendendosi per tale lo stabilimento o struttura finalizzata alla produzione di beni o servizi dotata di autonomia finanziaria e tecnico-funzionale - abbia la responsabilità dell'impresa o dello stabilimento, in quanto titolare dei poteri decisionali e di spesa (art. 2, comma 1, lett. b), del D.Lgs. n. 81/08 e s.m.i.)

Il Datore di lavoro delle imprese esecutrici provvede in particolare a:

- o se impresa aggiudicataria (appaltatrice) trasmettere, prima dell'inizio dei lavori, il Piano di sicurezza e coordinamento alle imprese esecutrici e ai lavoratori autonomi (Art. 101, comma 2, D.Lgs. 81/08 e s.m.i.);
- o nel caso di lavori pubblici, in assenza di piano di sicurezza e coordinamento, redigere anche il piano sostitutivo di sicurezza (Art. 131, D.Lgs. 163/06);
- o prima dell'inizio dei rispettivi lavori redigere e trasmettere il proprio Piano operativo di sicurezza al Coordinatore per l'esecuzione; (Art. 96, comma 1, lettera d e art. 101, comma 3, D.Lgs. 81/08 e s.m.i.);
- o mettere a disposizione dei Rappresentanti per la sicurezza copia dei piani di sicurezza 10 giorni prima dell'inizio dei lavori (Art. 100, comma 4, D.Lgs. 81/08 e s.m.i.);
- o prima dell'accettazione del Piano di sicurezza e coordinamento, consultare il rappresentante per la sicurezza (Art. 102, comma 1, primo periodo, D.Lgs. 81/08 e s.m.i.);
- o prima dell'accettazione delle modifiche significative al Piano di sicurezza e coordinamento, consultare il rappresentante per la sicurezza (Art. 102, comma 1, primo periodo, D.Lgs. n. 81/08 e s.m.i.);
- o designare gli addetti alla gestione dell'emergenza (Art. 18, comma 1, lettera b e art. 104, comma 4, D.Lgs. 81/08 e s.m.i.);
- o inserire nel cartello di cantiere i nominativi dei coordinatori per la sicurezza (Art. 90, comma 7, D.Lgs. 81/08 e s.m.i.);
- o affiggere copia della notifica in cantiere (Art. 99, comma 2, D.Lgs. 81/08 e s.m.i.);
- o partecipare direttamente o tramite delegato alle riunioni convocate dal coordinatore;
- o prendere atto dei rilievi del coordinatore per l'esecuzione;
- o osservare le misure generali di tutela di cui all'art. 15 del D.Lgs. 81/08 e s.m.i. (Art. 95, D.Lgs. 81/08 e s.m.i.);
- o attuare quanto previsto nei piani di sicurezza (Art. 100, comma 3, D.Lgs. 81/08 e s.m.i.);
- o adottare le misure conformi alle prescrizioni di cui all'allegato XIII (Art. 96, comma 1, lettera a, D.Lgs. 81/08 e s.m.i.);
- o predisporre l'accesso e la recinzione del cantiere con modalità chiaramente visibili e individuabili (Art. 96, comma 1, lettera b, D.Lgs. 81/08 e s.m.i.);
- o curare la disposizione o l'accatastamento di materiali o attrezzature in modo da evitarne il crollo o il ribaltamento (Art. 96, comma 1, lettera c, D.Lgs. 81/08 e s.m.i.);
- o curare la protezione dei lavoratori contro le influenze atmosferiche che possono compromettere la loro sicurezza e la loro salute (Art. 96, comma 1, lettera d, D.Lgs. 81/08 e s.m.i.);
- o curare le condizioni di rimozione dei materiali pericolosi (Art. 96, comma 1, lett. e, D.Lgs. 81/08 e s.m.i.);

- o curare che lo stoccaggio e l'evacuazione dei detriti e delle macerie avvenga correttamente (Art. 96, comma 1, lettera f, D.Lgs. 81/08 e s.m.i.);
- o sottoporre il cantiere a visita semestrale da parte del Medico competente e del Responsabile del servizio di prevenzione e protezione (Art. 41 e art. 104, comma 2, D.Lgs. 81/08 e s.m.i.);
- o tenere la riunione periodica di prevenzione e protezione dai rischi (Art. 35 e art. 104, comma 1, D.Lgs. 81/08 e s.m.i.).

4.8. LAVORATORI

Per lavoratore subordinato s'intende colui che fuori del proprio domicilio presta il proprio lavoro alle dipendenze e sotto la direzione altrui, anche al solo scopo di apprendere un mestiere, un'arte o una professione.

I lavoratori subordinati provvedono in particolare a:

- o contribuire all'adempimento degli obblighi previsti a tutela della salute e sicurezza sui luoghi di lavoro (Art. 20, comma 2, lettera a, D.Lgs. 81/08 e s.m.i.);
- o osservare le disposizioni e le istruzioni impartite dal datore di lavoro, dai dirigenti e dai preposti, ai fini della protezione collettiva ed individuale (Art. 20, comma 2, lettera b, D.Lgs. 81/08 e s.m.i.);
- o utilizzare correttamente i macchinari, le apparecchiature, gli utensili, le sostanze e i preparati pericolosi, i mezzi di trasporto e le altre attrezzature di lavoro, nonché i dispositivi di sicurezza (Art. 20, comma 2, lettera c, D.Lgs. 81/08 e s.m.i.);
- o utilizzare in modo appropriato i dispositivi di protezione messi a loro disposizione (Art. 20, comma 2, lettera d, D.Lgs. 81/08 e s.m.i.);
- o segnalare immediatamente al datore di lavoro, al dirigente o al preposto le deficienze dei mezzi e dei dispositivi di protezione, nonché le altre eventuali condizioni di pericolo di cui si venga a conoscenza (Art. 20, comma 2, lettera e, D.Lgs. 81/08 e s.m.i.);
- o non rimuovere o modificare senza autorizzazione i dispositivi di sicurezza o di segnalazione o di controllo (Art. 20, comma 2, lettera f, D.Lgs. 81/08 e s.m.i.);
- o non compiere di propria iniziativa operazioni o manovre che non sono di propria competenza ovvero che possono compromettere la sicurezza propria o di altri lavoratori (Art. 20, comma 2, lettera g, D.Lgs. 81/08 e s.m.i.);
- o partecipare ai programmi di formazione e addestramento (Art. 20, comma 2, lettera h, e art. 78, comma 1, D.Lgs. 81/08 e s.m.i.);
- o sottoporsi ai controlli sanitari previsti nei loro confronti (Art. 20, comma 2, lettera i, D.Lgs. 81/08 e s.m.i.);
- o non rifiutare la designazione ad addetto alla gestione dell'emergenza, se non per giustificato motivo (Art. 43, comma 3, primo periodo, D.Lgs. 81/08 e s.m.i.);
- o utilizzare i DPI conformemente all'informazione, alla formazione ed all'addestramento ricevuti (Art. 78, comma 2, D.Lgs. 81/08 e s.m.i.);
- o provvedere alla cura dei DPI messi a disposizione (Art. 78, comma 3, lettera a, D.Lgs. 81/08 e s.m.i.);
- o non apportare modifiche ai DPI di propria iniziativa (Art. 78, comma 3, lettera b, D.Lgs. 81/08 e s.m.i.);
- o segnalare immediatamente qualsiasi difetto od inconveniente rilevato nei DPI messi a disposizione (Art. 78, comma 5, D.Lgs. 81/08 e s.m.i.);
- o seguire le procedure aziendali in materia di riconsegna dei DPI al termine dell'utilizzo (Art. 78, comma 4, D.Lgs. 81/08 e s.m.i.);
- o abbandonare immediatamente l'area interessata da eventi imprevedibili o incidenti (Art. 226, comma 6, e art. 240, comma 2, D.Lgs. 81/08 e s.m.i.).

4.9. LAVORATORI AUTONOMI

Il Lavoratore autonomo è la persona fisica la cui attività professionale concorre alla realizzazione dell'opera senza vincolo di subordinazione.

I Lavoratori autonomi provvedono a:

- o attenersi a quanto previsto nei piani di sicurezza (Art. 100, comma 3, D.Lgs. 81/08 e s.m.i.);
- o attenersi alle indicazioni fornite dal Coordinatore per l'esecuzione (Art. 94, comma 1, D.Lgs. 81/08 e s.m.i.);

- o utilizzare le attrezzature di lavoro in conformità alle disposizioni previste dalle norme (Titolo III, Capo I, D.Lgs. 81/08 e s.m.i.);
- o utilizzare i dispositivi di protezione individuale in conformità alle norme (Titolo III, Capo II, D.Lgs. 81/08 e s.m.i.);
- o munirsi di apposita tessera di riconoscimento, corredata di fotografia e contenente le proprie generalità (Art. 21 comma 1, lettera c, D.Lgs. 81/08 e s.m.i.).

4.10. PREPOSTI

Il Preposto è colui che sovrintende il lavoro degli altri. Egli è generalmente un operaio specializzato con funzioni di guida diretta e controllo immediato sull'esecuzione del lavoro (es. caposquadra o capo reparto).

I Preposti provvedono, secondo le loro attribuzioni e competenze ad essi conferite dal datore di lavoro, a:

- o sovrintendere e vigilare sulla osservanza da parte dei singoli lavoratori dei loro obblighi di legge, delle prescrizioni dei piani di sicurezza e dell'uso dei DPI messi a loro disposizione (Art. 19, comma 1, lettera a, D.Lgs. 81/08 e s.m.i.);
- o adottare le misure conformi alle prescrizioni di cui all'allegato XIII (Art. 96, comma 1, lettera a, D.Lgs. 81/08 e s.m.i.);
- o predisporre l'accesso e la recinzione del cantiere con modalità chiaramente visibili e individuabili (Art. 96, comma 1, lettera b, D.Lgs. 81/08 e s.m.i.);
- o curare la disposizione o l'accatastamento di materiali o attrezzature in modo da evitarne il crollo o il ribaltamento (Art. 96, comma 1, lettera c, D.Lgs. 81/08 e s.m.i.);
- o curare la protezione dei lavoratori contro le influenze atmosferiche che possono compromettere la loro sicurezza e la loro salute (Art. 96, comma 1, lettera d, D.Lgs. 81/08 e s.m.i.);
- o curare le condizioni di rimozione dei materiali pericolosi, previo, se del caso, coordinamento con il committente o il responsabile dei lavori (Art. 96, comma 1, lettera e, D.Lgs. 81/08 e s.m.i.);
- o curare che lo stoccaggio e l'evacuazione dei detriti e delle macerie avvengano correttamente (Art. 96, comma 1, lettera f, D.Lgs. 81/08 e s.m.i.);
- o attuare quanto previsto nei piani di sicurezza (Art. 100, comma 3, D.Lgs. 81/08 e s.m.i.);
- o verificare affinché soltanto i lavoratori che hanno ricevuto adeguate istruzioni accedano alle zone che li espongono ad un rischio grave e specifico (Art. 19, comma 1, lettera b, D.Lgs. 81/08 e s.m.i.);
- o richiedere l'osservanza delle misure per il controllo delle situazioni di rischio in caso di emergenza e dare istruzioni affinché i lavoratori, in caso di pericolo grave, immediato e inevitabile, abbandonino il posto di lavoro o la zona pericolosa (Art. 19, comma 1, lettera c, D.Lgs. 81/08 e s.m.i.);
- o informare il più presto possibile i lavoratori esposti al rischio di un pericolo grave e immediato circa il rischio stesso e le disposizioni prese o da prendere in materia di protezione (Art. 19, comma 1, lettera d, D.Lgs. 81/08 e s.m.i.);
- o astenersi, salvo eccezioni debitamente motivate, dal richiedere ai lavoratori di riprendere la loro attività in una situazione di lavoro in cui persiste un pericolo grave ed immediato (Art. 19, comma 1, lettera e, D.Lgs. 81/08 e s.m.i.);
- o segnalare tempestivamente al datore di lavoro o al dirigente sia le deficienze dei mezzi e delle attrezzature di lavoro e dei dispositivi di protezione individuale, sia ogni altra condizione di pericolo che si verifichi durante il lavoro, delle quali venga a conoscenza sulla base della formazione ricevuta (Art. 19, comma 1, lettera f, D.Lgs. 81/08 e s.m.i.).

5. ANALISI DELL'AREA DI CANTIERE

Nella seguente tabella sono analizzati i rischi relativi all'area del cantiere (rischi ambientali presenti nell'area, rischi trasmessi al cantiere dall'area circostante e rischi trasmessi dal cantiere all'area circostante): in corrispondenza degli elementi considerati sono indicate le scelte progettuali, le procedure e le misure di prevenzione e protezione.

5.1. CARATTERISTICHE DEL SITO E OPERE CONFINANTI

Caratteristiche generali del sito

Il terreno risulta pianeggiante, con un tratto in pendenza, che dal prospetto sud della scuola esistente, tramite una lieve pendenza, raccorda la scuola con la strada sottostante.

Caratteristiche geologiche ed idrogeologiche

L'idrologia delle zone è strettamente collegata a terreni costituiti da sabbie e sabbie siltose argillose e limi argillosi, fanno sì che la permeabilità verticale sia piuttosto bassa.

Dalle indagini stratigrafiche del luogo si nota un terreno di Argilla limosa, limo argilloso sabbioso con torba fino alla profondità di 3,30 metri, per poi divenire argilla limosa, limo argilloso sabbioso compatto con lalora lenti di limo e sabbie e limo argilloso mediante addensamenti difo a 11 metri

Opere confinanti

| | Confini | Rischi prevedibili |
|--------------|-----------------|--------------------|
| Nord | Zone verdi | Rumore |
| Sud | Edifici abitati | Rumore |
| Est | Edifici abitati | Rumore |
| Ovest | Zone verdi | Rumore |

5.2. RISCHI RELATIVI ALLE CARATTERISTICHE DELL'AREA DI CANTIERE

| Alberi | |
|--------------------------------------------|-----------------------------------------------------------------------------------------------------------------------------------------------------------------------------------------------------------------------------------------------------------------------------------------------------------------------------------------------------------------------------------------------------------------------------------------------------------------------------------------------------------------------------------------------------------------------------------------------------------------------------------------------------------------------------------------------------------------------------------------------------------------------------------------------------------------------------------------------------------------------|
| Scelte progettuali ed organizzative | <ul style="list-style-type: none"> - Le fasi progettuali hanno evidenziato la presenza di alberi interferenti con le attività di cantiere. - In fase esecutiva e d'intesa con la direzione lavori e il CSE (ove presente) è necessario un sopralluogo in cantiere per organizzare le lavorazioni e stabilire modalità di esecuzione dei lavori tali da evitare l'insorgenza di situazioni pericolose. |
| Procedure | Sorvegliare le lavorazioni in prossimità della vegetazione. |
| Misure preventive e protettive | <ul style="list-style-type: none"> - In relazione alle caratteristiche del sito si è riscontrata la presenza di alberi o di ostacoli che possono interferire con le operazioni di movimentazione aerea dei materiali. - In caso di montaggio di gru a torre prevedere una configurazione tale da evitare l'urto con l'alberi o altri ostacoli: <ol style="list-style-type: none"> a) una maggiore altezza della torre della gru rispetto a quanto sarebbe necessario per le lavorazioni in modo che l'ostacolo possa sovrastare l'albero. b) Montaggio della gru con braccio impennato di 30°. c) Impedire la rotazione applicando arresti alla ralla. - Utilizzo di apparecchi di sollevamento mobili con dimensioni del braccio tale da superare o non interferire con l'ostacolo. |
| Misure di | L'attuazione delle scelte progettuali e organizzative, delle misure preventive e protettive, |

| | |
|----------------------|-----------------------------------------------------------------------------------------------------------------------------------------------------------------------------------------------------------------------------|
| coordinamento | delle procedure individuate rimangono essenzialmente in capo alla ditta affidataria che tramite il responsabile di cantiere dovrà coordinarsi con le ditte subaffidatarie in modo da rispettare quanto riportato nel piano. |
|----------------------|-----------------------------------------------------------------------------------------------------------------------------------------------------------------------------------------------------------------------------|

| Caduta di materiali dall'alto | |
|--------------------------------------------|-------------------------------------------------------------------------------------------------------------------------------------------------------------------------------------------------------------------------------------------------------------------------------------------------------------------------------------------------------------------------------------------------------------------------------------------------------------------------------------------------------------------------------------------------------------------------------------------------------------------------------------------------------------------------------------------------------------------------------------------------------------------------------------------------------------------------------------------------------------------------------------------------------------------------------------------------------------------------------------------------------------------------------------------------------------------------------------------------------------------------------------------------------------------------------------------------------------------------------------------------------------------------------------------------------------------------------|
| Scelte progettuali ed organizzative | <ul style="list-style-type: none"> - Le fasi progettuali hanno evidenziato la presenza di rischio di caduta di materiali all'esterno dell'area di cantiere. - In fase esecutiva e d'intesa con la Direzione Lavori, il CSE (ove presente) è necessario un sopralluogo in cantiere organizzare le lavorazioni e stabilire modalità di esecuzione dei lavori tali da evitare l'insorgenza di situazioni pericolose. |
| Procedure | <p>La mantovana parasassi utilizzata per impedire la caduta di materiali dall'alto deve essere costituita da:</p> <ol style="list-style-type: none"> a) intavolato o elementi metallici sporgenti verso l'alto non minore di 30° rispetto all'orizzontale per almeno 1,20 con spessore minimo delle tavole di 4 cm. b) struttura di supporto in tubolari metallici giuntati. c) la mantovana deve essere disposta ogni 12 metri di impalcatura. <p>La passerella o sottopassaggio per il transito in condizioni di sicurezza dei pedoni deve essere realizzata:</p> <ol style="list-style-type: none"> a) con struttura portante in tubolari metallici giuntati. b) larghezza minima di 0,90 m per passerelle di lunghezza fino a 10 metri. c) larghezza minima di 1,50 metri per passerelle di lunghezza oltre i 10 metri. d) sovracopertura in legno o pedane metalliche. <p>Il montaggio dei teli di schermatura sui ponteggi comporta un calcolo supplementare che deve essere effettuato da tecnico abilitato (ingegnere o architetto), da conservare in cantiere a disposizione degli organi di vigilanza e coordinatore.</p> <p>Per la delimitazione della porzione di suolo pubblico è necessaria autorizzazione preventiva al Comune.</p> |
| Misure preventive e protettive | <p>Per consentire le lavorazioni sul ponteggio montato o in postazioni adiacenti al confine di cantiere (es strada o piazza) con pericolo di caduta di materiali fuori dall'area di cantiere è necessario:</p> <ul style="list-style-type: none"> - Schermare il ponteggio con teli a maglia fitta per contenere i materiali e detriti. - Realizzare mantovana parasassi. - Passerella con copertura esterna al ponteggio in caso di occupazione del marciapiede o in assenza del marciapiede. - Sottopassaggio per i pedoni in caso di marciapiede libero. - Protezione accessi abitazioni, negozi e fabbricati in genere con sopra impalcato. <p>Nel caso di gru in servizio con braccio che insiste su area pubblica è necessario:</p> <ul style="list-style-type: none"> - Delimitare la porzione di area pubblica su cui può insistere il braccio della gru. - Configurazione della gru con blocchi elettrici alla ralla che impedisca durante il servizio di uscire fuori dall'area di cantiere con il carico. |
| Misure di coordinamento | L'attuazione delle scelte progettuali e organizzative, delle misure preventive e protettive, delle procedure individuate rimangono essenzialmente in capo alla ditta affidataria che tramite il responsabile di cantiere dovrà coordinarsi con le ditte subaffidatarie in modo da rispettare quanto riportato nel piano. |

Condutture sotterranee elettriche

| | |
|---------------------------------------------------|---------------------------------------------------------------------------------------------------------------------------------------------------------------------------------------------------------------------------------------------------------------------------------------------------------------------------------------------------------------------------------------------------------------------------------------------------------------------------------------------------------------------------------------------------------------------------------------------------------------------------------------------------------------------------------------------------------------------------------------------------------------------------------------------------------------------------------------------------------------------------------------------------------------------------------------------------------------------------------------------------------------------------------------------------------------------------------------------------------------------------------------------------------------------------------------------------------------------------------------------------------------------------------------------------|
| <p>Scelte progettuali ed organizzative</p> | <ul style="list-style-type: none"> - Le fasi di progettazione hanno segnalato la presenza di sottoservizi interferenti. - In fase esecutiva e d'intesa con la Direzione Lavori, il CSE (ove presente) e con i rispettivi Enti Gestori di possibili sottoservizi, l'impresa appaltatrice dovrà verificare di volta in volta l'eventuale presenza di sottoservizi non segnalati o potuti rilevare in fase di progettazione, per verificare la loro effettiva presenza e tracciare il relativo posizionamento in pianta e sezione di tali condutture. <p>Qualora la presenza delle condutture creasse interferenze alle lavorazioni, si dovranno concordare le misure essenziali di sicurezza da prendere prima dell'inizio dei lavori e durante lo sviluppo dei lavori.</p> |
| <p>Procedure</p> | <p>Prima di avviare i lavori di scavo:</p> <ul style="list-style-type: none"> - Acquisire dalla Direzione Lavori la mappatura del sottosuolo con le condutture, qualora la mappatura non sia disponibile verificare l'eventuale esistenza mediante l'utilizzo di metal detector. - Nel caso di incertezza riguardo alla posizione delle tubazioni è necessario procedere con sondaggi manuali e non con mezzi meccanici. - Sorvegliare le lavorazioni. <p>- Nel caso di lavori di scavo che intercettano ed attraversano linee elettriche interrate in tensione è necessario procedere con cautela e provvedere a mettere in atto sistemi di sostegno e protezione provvisori al fine di evitare pericolosi avvicinamenti e/o danneggiamenti alle linee stesse durante l'esecuzione dei lavori.</p> <p>- Gli schemi di localizzazione planimetrica e gli elementi costruttivi forniti dagli enti gestori sono da considerarsi indicativi e non esaustivi del reale stato di fatto. Sarà cura dell'impresa appaltatrice verificare l'effettivo posizionamento delle linee presenti integrando le informazioni acquisite, con l'ausilio della ispezione diretta sul posto integrata da ulteriori informazioni reperite dai servizi tecnici degli Enti gestori.</p> |
| <p>Misure preventive e protettive</p> | <p>In relazione alle caratteristiche del sito si è riscontrata la presenza di condutture interrate di energia elettrica.</p> <p>Prima di avviare le lavorazioni che possono interferire con le condutture interrate è necessario:</p> <ul style="list-style-type: none"> - Segnalare la posizione e il percorso delle condutture interrate con bandelle di colore bianco e rosso infisse nel terreno. - Installazione di segnaletica di sicurezza posta alle estremità ed ogni 20 metri in modo che le lavorazioni siano effettuate a distanza di sicurezza di almeno 1,5 metri dalla condotta. |
| <p>Misure di coordinamento</p> | <p>L'attuazione delle scelte progettuali e organizzative, delle misure preventive e protettive, delle procedure individuate rimangono essenzialmente in capo alla ditta affidataria che tramite il responsabile di cantiere dovrà coordinarsi con le ditte subaffidatarie in modo da rispettare quanto riportato nel piano.</p> <p>Durante l'esecuzione dei lavori, qualora si verificasse la necessità di effettuare spostamenti o disattivazioni di alcuni tratti di servizi interferenti, sarà cura del Referente dell'impresa appaltatrice, segnalare ai lavoratori di tutte le imprese operanti i tronchi di linea disattivati e l'esatta durata della disattivazione.</p> |
| <p>Tempistica dell'intervento</p> | <p>Prima dell'inizio dei lavori nell'area di cantiere con presenza di linee elettriche interrate.</p> |

| <p>Condutture sotterranee reti fognarie</p> | |
|----------------------------------------------------|------------------------------------------------------------------------------------------------------------------------------------------------------------------------------------------------------------------------------------------------------------------------------------------------------------------------------------------------------------------------------------------------------------------------------------------------------------------------------------------------------------------------------------------------|
| <p>Scelte progettuali ed organizzative</p> | <ul style="list-style-type: none"> - Le fasi di progettazione hanno segnalato la presenza di sottoservizi interferenti. - In fase esecutiva e d'intesa con la Direzione Lavori, il CSE (ove presente) e con i rispettivi Enti Gestori di possibili sottoservizi, l'impresa appaltatrice dovrà verificare di volta in volta l'eventuale presenza di sottoservizi non segnalati o potuti rilevare in fase di progettazione, per verificare la loro effettiva presenza e tracciare il relativo posizionamento in pianta e |

| | |
|---------------------------------------|------------------------------------------------------------------------------------------------------------------------------------------------------------------------------------------------------------------------------------------------------------------------------------------------------------------------------------------------------------------------------------------------------------------------------------------------------------------------------------------------------------------------------------------------------------------------------------------------------------------------------------------------------------------------------------------------------------------------------------------------------------------------------------------------------------------------------------------------------------------------------------------------------------------------------------------------------------------------------------------------------------------------------------------------------------------------------------------------------------------------------------------------------------------------------------------------------------------------------------------------------------------------------------------------------------------------------------------------------------------------------------------------------------------------------------------------------------------------------------------------------------------------------------------------------------------------------------------------------------------------------------------------------------------------------------------------------------------------------------------------------------------------------------------------------------------------------------------------------------------------------------------------------------------------------------------------------------------------------------------------------------------------------------------------------------------------------------------------------------------------------------------------------------------------------------------------------------------------------------------------------------------------------------------------------------------------------------------------------|
| | <p>sezione di tali condutture.</p> <p>Qualora la presenza delle condutture creasse interferenze alle lavorazioni, si dovranno concordare le misure essenziali di sicurezza da prendere prima dell'inizio dei lavori e durante lo sviluppo dei lavori.</p> |
| Procedure | <p>Prima di avviare i lavori di scavo:</p> <ul style="list-style-type: none"> - Acquisire dalla Direzione Lavori la mappatura del sottosuolo con le condutture, qualora la mappatura non sia disponibile verificare l'eventuale esistenza mediante l'utilizzo di metal detector. - Nel caso di incertezza riguardo alla posizione delle tubazioni è necessario procedere con sondaggi manuali e non con mezzi meccanici. - Sorvegliare le lavorazioni. - Nei lavori di scavo da eseguire in prossimità di reti fognarie si deve sempre procedere con cautela; le pareti di scavo e le armature in corrispondenza di tali reti devono essere tenute sotto controllo da parte di un preposto. Quando la distanza tra lo scavo aperto e la rete fognaria preesistente non consente di garantire la stabilità della interposta parete è necessario mettere a nudo la condotta e proteggerla contro i danneggiamenti. - In presenza di incidenti che provocano la rottura della rete fognaria e conseguente fuoriuscita dei liquami è necessario sospendere i lavori ed allontanare i lavoratori dalla zona interessata. Successivamente è necessario provvedere, previa segnalazione all'Ente esercente tale rete, a mettere in atto sistemi per il contenimento dei liquami e per la rimozione dei medesimi dalle zone di lavoro. Completati gli interventi di riparazione della rete fognaria è necessario bonificare il sito prima di riprendere le attività. Il soccorso da portare ad eventuali lavoratori coinvolti dall'incidente deve avvenire con attrezzature e mezzi idonei e con l'uso di dispositivi di protezione individuali atti ad evitare anche il contatto con elementi biologicamente pericolosi. I lavoratori incaricati delle procedure di emergenza devono essere diretti da un preposto appositamente formato. - Gli schemi di localizzazione planimetrica e gli elementi costruttivi forniti dagli enti gestori sono da considerarsi indicativi e non esaustivi del reale stato di fatto. Sarà cura dell'impresa appaltatrice verificare l'effettivo posizionamento delle linee presenti integrando le informazioni acquisite, con l'ausilio della ispezione diretta sul posto integrata da ulteriori informazioni reperite dai servizi tecnici degli Enti gestori. |
| Misure preventive e protettive | <p>In relazione alle caratteristiche del sito si è riscontrata la presenza di condutture interrato di fognaria.</p> <p>Prima di avviare le lavorazioni che possono interferire con le condutture interrato è necessario:</p> <ul style="list-style-type: none"> - Segnalare la posizione e il percorso delle condutture interrato con bandelle di colore bianco e rosso infisse nel terreno. - Installazione di segnaletica di sicurezza posta alle estremità ed ogni 20 metri in modo che le lavorazioni siano effettuate a distanza di sicurezza di almeno 1,5 metri dalla condotta. |
| Misure di coordinamento | <p>L'attuazione delle scelte progettuali e organizzative, delle misure preventive e protettive, delle procedure individuate rimangono essenzialmente in capo alla ditta affidataria che tramite il responsabile di cantiere dovrà coordinarsi con le ditte subaffidatarie in modo da rispettare quanto riportato nel piano.</p> <p>Durante l'esecuzione dei lavori, qualora si verificasse la necessità di effettuare spostamenti o disattivazioni di alcuni tratti di servizi interferenti, sarà cura del Referente dell'impresa appaltatrice, segnalare ai lavoratori di tutte le imprese operanti i tronchi di linea disattivati e l'esatta durata della disattivazione.</p> |
| Tempistica dell'intervento | <p>Prima dell'avvio delle lavorazioni di demolizione o scavo nell'area interessata dalla presenza della rete fognaria</p> |

Rumore

| | |
|--------------------------------------------|--------------------------------------------------------------------------------------------------------------------------------------------------------------------------------------------------------------------------------------------------------------------------------------------------------------------------------------------------------------------------------------------------------------------------------------------------------------------------------------------------------------------------------------------------------------------------------------------------------------------------------------------------------------------------------------------------------------------------------------------------------------------------------------------------------------------------------------------------------------|
| Scelte progettuali ed organizzative | <ul style="list-style-type: none"> - Le fasi progettuali hanno evidenziato la possibilità di rilascio di emissioni di rumori molesti verso esterno dell'area di cantiere. - In fase esecutiva e d'intesa con la Direzione Lavori, il CSE (ove presente) è necessario un sopralluogo in cantiere organizzare le lavorazioni e stabilire modalità di esecuzione dei lavori tali da evitare l'insorgenza di situazioni pericolose. - L'Impresa affidataria dovrà prendere visione della classificazione adottata per l'area di intervento e, in quanto presumibile il superamento dei limiti massimi di emissione acustica indicati dal Comune per la zona in esame necessario, chiedere deroga allo stesso Comune (Legge n. 447/95 art. 6 comma 1 lettera h) D.P.C.M. 14 novembre 1997 - L.R. 10 maggio 1999 n. 21 - Art. 7). |
| Procedure | Controllare periodicamente l'integrità degli apprestamenti allestiti. |
| Misure preventive e protettive | <p>In relazioni alle caratteristiche del luogo in cui deve sorgere il cantiere vicinanza ad abitazioni, scuole, ospedale, case di riposo e simili, per contenere i livelli sonori è necessario:</p> <ul style="list-style-type: none"> - Installare barriere ad alto assorbimento acustico; - Utilizzo nelle fasi di macchine (escavatori) e attrezzature (martelli demolitori) a bassa emissione di rumore. |
| Misure di coordinamento | <p>L'attuazione delle scelte progettuali e organizzative, delle misure preventive e protettive, delle procedure individuate rimangono essenzialmente in capo alla ditta affidataria che tramite il responsabile di cantiere dovrà coordinarsi con le ditte subaffidatarie in modo da rispettare quanto riportato nel piano.</p> <p>Istruzione del personale edile in merito a produzione, diffusione, effetti e riduzione del rumore, affinché tutti sappiano quali siano i provvedimenti atti a ridurre le emissioni nel proprio campo di lavoro e quali siano le possibilità personali di contribuire alla riduzione delle emissioni.</p> |

5.3. RISCHI TRASMESSI DALLE ATTIVITÀ DI CANTIERE ALL'AMBIENTE ESTERNO

| Rumore | |
|--------------------------------------------|--------------------------------------------------------------------------------------------------------------------------------------------------------------------------------------------------------------------------------------------------------------------------------------------------------------------------------------------------------------------------------------------------------------------------------------------------------------------------------------------------------------------------------------------------------------------------------------------------------------------------------------------------------------------------------------------------------------------------------------------------------------------------------------------------------------------------------------------------------------|
| Scelte progettuali ed organizzative | <ul style="list-style-type: none"> - Le fasi progettuali hanno evidenziato la possibilità di rilascio di emissioni di rumori molesti verso esterno dell'area di cantiere. - In fase esecutiva e d'intesa con la Direzione Lavori, il CSE (ove presente) è necessario un sopralluogo in cantiere organizzare le lavorazioni e stabilire modalità di esecuzione dei lavori tali da evitare l'insorgenza di situazioni pericolose. - L'Impresa affidataria dovrà prendere visione della classificazione adottata per l'area di intervento e, in quanto presumibile il superamento dei limiti massimi di emissione acustica indicati dal Comune per la zona in esame necessario, chiedere deroga allo stesso Comune (Legge n. 447/95 art. 6 comma 1 lettera h) D.P.C.M. 14 novembre 1997 - L.R. 10 maggio 1999 n. 21 - Art. 7). |
| Procedure | Controllare periodicamente l'integrità degli apprestamenti allestiti. |
| Misure preventive e protettive | <p>In relazioni alle caratteristiche del luogo in cui deve sorgere il cantiere vicinanza ad abitazioni, scuole, ospedale, case di riposo e simili, per contenere i livelli sonori è necessario:</p> <ul style="list-style-type: none"> - Installare barriere ad alto assorbimento acustico; - Utilizzo nelle fasi di macchine (escavatori) e attrezzature (martelli demolitori) a bassa emissione di rumore. |
| Misure di coordinamento | <p>L'attuazione delle scelte progettuali e organizzative, delle misure preventive e protettive, delle procedure individuate rimangono essenzialmente in capo alla ditta affidataria che tramite il responsabile di cantiere dovrà coordinarsi con le ditte subaffidatarie in modo da rispettare quanto riportato nel piano.</p> <p>Istruzione del personale edile in merito a produzione, diffusione, effetti e riduzione del rumore, affinché tutti sappiano quali siano i provvedimenti atti a ridurre le emissioni nel</p> |

| | |
|--|---------------------------------------------------------------------------------------------------------------|
| | proprio campo di lavoro e quali siano le possibilità personali di contribuire alla riduzione delle emissioni. |
|--|---------------------------------------------------------------------------------------------------------------|

6. FASI DI ORGANIZZAZIONE

Elenco delle fasi organizzative

- Accessi e circolazione mezzi in cantiere - allestimento
- Accessi e circolazione mezzi in cantiere - smantellamento
- Accessi e circolazione pedonale in cantiere - allestimento
- Accessi e circolazione pedonale in cantiere - smantellamento
- Baracche di cantiere - allestimento
- Delimitazione dell'area di cantiere - allestimento
- Delimitazione dell'area di cantiere - smantellamento
- Deposito materiali cemento, laterizi e simili - allestimento
- Deposito materiali cemento, laterizi e simili - smantellamento
- Impianto elettrico di cantiere - allestimento
- Impianto elettrico di cantiere - smantellamento
- Impianto idrico e fognario di cantiere - allestimento
- Impianto idrico e fognario di cantiere - smantellamento
- Installazione ed uso gru a torre a rotazione alta - allestimento
- Installazione ed uso gru a torre a rotazione alta - smantellamento
- Locale mensa - allestimento
- Locale mensa - smantellamento
- Ponteggio metallico fisso - allestimento
- Ponteggio metallico fisso - smantellamento
- Servizi igienici di cantiere - allestimento
- Servizi igienici di cantiere - smantellamento

| Accessi e circolazione mezzi in cantiere - allestimento | |
|------------------------------------------------------------------------------------------------------------------------------------------------------------------------------------------------------------------------------------------------------------------------------------------------------------------------------------------------------------------------------------------------------------------------------------------------------------------------------------------------------------------------------------------------------------------------------------------------------------------------------------------------------------------------------------------------------------------------------------------------------------------------------------------------------------------------------------------------------------------------------------------------------------------------------------------------------------------------------------------------------------------------------------------------------------------------------------------------------------------------------------------------------------------------------------------------------------------------------------------------------------------------------------------------------------------------------------------------------------------------------------------------------------------------------------------------------------------------------------------------------------------------------------------------------------------------------------------------------------------------------------------------------------------------------------------------------------------------------------------------------------------------------------------------------------------------------------------------------------------------------------------------------------------------------------------------------------------------------------------------------------------------------------------------------------------------------------------------------------------------------------------------------------------------------------------------------------------------------------------------------------------------------------------------------------------------------------------------------------------------------------------------------------------------------------------------------------------------------------------------------------------------------------------------------------------------------------------------------------------------------------------------------------------------------------------------------------------------------------------------------------------------------------------------------------------------------------------------------------------------------------------------------------------------------------------------------------------------------------------------------------------------------------------------------------------------------------------------------------------------------------|----------------------------------------------------------------------------------------------------------------------------------------------|
| Categoria | Accessi e viabilità di cantiere |
| Descrizione (Tipo di intervento) | Prescrizioni sulla viabilità. |
| Fattori di rischio utilizzati nella fase | |
| Attrezzature | <ul style="list-style-type: none"> ▪ Autocarro ▪ Martello demolitore elettrico ▪ Pala meccanica caricatrice |
| Rischi individuati nella fase | |
| Movimentazione manuale dei carichi | Lieve |
| Procedure operative | |
| <p>Accesso e circolazione dei mezzi meccanici di trasporto</p> <p>Per l'accesso al cantiere dei mezzi di lavoro devono essere predisposti percorsi e, ove occorrono mezzi di accesso controllati e sicuri, separati da quelli per i pedoni.</p> <p>All'interno del cantiere, la circolazione degli automezzi e delle macchine semoventi deve essere regolata con norme il più possibile simili a quelle della circolazione su strade pubbliche, la velocità deve essere limitata a seconda delle caratteristiche e condizioni dei percorsi e dei mezzi.</p> <p>Le strade devono essere atte a resistere al transito dei mezzi di cui è previsto l'impiego, con pendenze e curve adeguate alle possibilità dei mezzi stessi ed essere mantenute costantemente in condizioni soddisfacenti.</p> <p>Le vie di transito non devono presentare buche o sporgenze pericolose e devono essere aerate e illuminate.</p> <p>La larghezza delle strade e delle rampe deve essere tale da consentire un franco di almeno 0,70 metri oltre la sagoma di ingombro massimo dei mezzi previsti. Qualora il franco venga limitato ad un solo lato, devono essere realizzate, nell'altro lato, piazzole o nicchie di rifugio ad intervalli non superiori a 20 metri una dall'altra.</p> <p>Tutti i mezzi mobili a motore devono essere provvisti di segnale acustico.</p> <p>Se un mezzo non è progettato per operare indifferentemente nelle due direzioni esso deve essere equipaggiato con uno speciale segnale luminoso e/o acustico che automaticamente diventa operativo quando si innesta la marcia indietro.</p> <p>I mezzi progettati per operare indifferentemente nelle due direzioni devono avere luci frontali nella direzione di marcia e luci rosse a tergo. Tali luci si devono invertire automaticamente quando si inverte la direzione di marcia.</p> <p>I mezzi mobili devono essere equipaggiati con girofaro, i mezzi di trasporto speciali (per esplosivi, di emergenza) devono essere equipaggiati con segnali speciali.</p> <p>Il trasporto delle persone deve avvenire solo con mezzi appositi o all'interno delle cabine dei mezzi per trasporto materiali, se predisposte.</p> <p>I mezzi mobili a motore utilizzati in cantiere quando non provvisti di cabina di manovra o di guida, devono essere provvisti di idonea struttura di protezione del posto di guida o manovra contro i rischi di caduta di materiale dall'alto e contro i rischi di ribaltamento.</p> <p>Vie e uscite di emergenza</p> <p>Le vie ed uscite di emergenza devono restare sgombre e consentire di raggiungere il più rapidamente possibile un luogo sicuro.</p> <p>In caso di pericolo i posti di lavoro devono poter essere evacuati rapidamente e in condizioni di massima sicurezza da parte dei lavoratori.</p> <p>Tenuto conto del numero di persone, delle dimensioni del cantiere, del tipo di attività prevedere in modo adeguato numero, distribuzione e dimensioni delle vie e delle uscite di emergenza.</p> <p>Le vie e le uscite di emergenza se necessario devono essere dotate di una illuminazione di emergenza.</p> | |
| Misure preventive e protettive | |
| <p>[Movimentazione manuale dei carichi]</p> <p>Usare il più possibile macchine ed attrezzature per la movimentazione dei carichi.</p> <p>Usare attrezzatura idonea in base al tipo di materiale da movimentare: forche solo per materiale compatto, ceste</p> | |

per materiale di piccole dimensioni.

Afferrare il carico con due mani e sollevarlo gradualmente facendo in modo che lo sforzo sia supportato dai muscoli delle gambe, mantenendo il carico vicino al corpo, evitando possibilmente di spostare carichi situati a terra o sopra la testa.

Mantenere la schiena e le braccia rigide.

Evitare ampi movimenti di torsione o inclinazione del tronco.

In caso di lavori di movimentazione manuale della durata maggiore di un'ora, è prevista una pausa in rapporto di 1/5 (7 minuti circa/ora).

Non sollevare da solo pesi superiori ai 25 kg, ma richiedere l'aiuto di un altro lavoratore.

| Accessi e circolazione mezzi in cantiere - smantellamento | |
|-------------------------------------------------------------------------------------------------------------------------------------------------------------------------------------------------------------------------------------------------------------------------------------------------------------------------------------------------------------------------------------------------------------------------------------------------------------------------------------------------------------------------------------------------------------------------------------------------------------------------------------------------------------------------------------------------------------------------------------------------------------------------------------------------------------------------------------------------------------------------------------------------------------------------------------------|----------------------------------------------------------------------------------------------------------------------------------------------|
| Categoria | Accessi e viabilità di cantiere |
| Descrizione (Tipo di intervento) | Prescrizioni sulla viabilità. |
| Fattori di rischio utilizzati nella fase | |
| Attrezzature | <ul style="list-style-type: none"> ▪ Autocarro ▪ Martello demolitore elettrico ▪ Pala meccanica caricatrice |
| Rischi individuati nella fase | |
| Movimentazione manuale dei carichi | Lieve |
| Misure preventive e protettive | |
| <p>[Movimentazione manuale dei carichi]</p> <p>Usare il più possibile macchine ed attrezzature per la movimentazione dei carichi.</p> <p>Usare attrezzatura idonea in base al tipo di materiale da movimentare: forche solo per materiale compatto, ceste per materiale di piccole dimensioni.</p> <p>Afferrare il carico con due mani e sollevarlo gradualmente facendo in modo che lo sforzo sia supportato dai muscoli delle gambe, mantenendo il carico vicino al corpo, evitando possibilmente di spostare carichi situati a terra o sopra la testa.</p> <p>Mantenere la schiena e le braccia rigide.</p> <p>Evitare ampi movimenti di torsione o inclinazione del tronco.</p> <p>In caso di lavori di movimentazione manuale della durata maggiore di un'ora, è prevista una pausa in rapporto di 1/5 (7 minuti circa/ora).</p> <p>Non sollevare da solo pesi superiori ai 25 kg, ma richiedere l'aiuto di un altro lavoratore.</p> | |

| Accessi e circolazione pedonale in cantiere - allestimento | |
|--------------------------------------------------------------------------------------------------------------------------------------------------------------------------------------------------------------------------------------------------------------------------------------------------------------------------------------------------------------------------------------------------------------------------------------------------------------------------------------------------------------------------------------------------------------------------------------------------------------------------------------------------------------------------------------------------------------------------------------------------------------------------------------------------------------------------------------------------------------------------------------------------------------------------------------------------------------------------------------------------------------------------------------------------------------------------------------------------------------------------------------------------------------------------------------------------------------------------------------------------------------------------------------------------------------------------------------------------------------------------------------------------------------------------------------------------------------------------------------------------------------------------------------------------------------------------------------------------------------------------------------------------------------------------------------------------------------------------------------------------------------------------------------------------------------------------------------------------------------------------------------------------------------------------------------------------------------------------------------------------------------------------------------------------------------------------------------------------------------------------------------------------------------------------------------------------------------------------------------------------------------------------------------------------------------------------------------------------------------------------------------------------------------------------------------------------------------------------------------------------------------------------------------------------------------------------------------------------------------------------------------------------------------------------------------------------------------------------------------------------------------------------------------------------------------------------------------------------------------------------------------------------------------------------------------------------------------------------------------------------------------------------------------------------------------------------------------------------------------------------------------------------------------------------------------------------------------------------------------------------------------------------------------------------------------------------------------------------------------------------------------------------------------------------------------|----------------------------------------------------------------------------------------------------------------------------------------------|
| Categoria | Accessi e viabilità di cantiere |
| Fattori di rischio utilizzati nella fase | |
| Attrezzature | <ul style="list-style-type: none"> ▪ Autocarro ▪ Martello demolitore elettrico ▪ Pala meccanica caricatrice |
| Rischi individuati nella fase | |
| Movimentazione manuale dei carichi | Lieve |
| Procedure operative | |
| <p>Accesso e circolazione degli addetti ai lavori</p> <p>Per l'accesso degli addetti ai rispettivi luoghi di lavoro devono essere approntati percorsi sicuri e, quando necessario, separati da quelli dei mezzi meccanici.</p> <p>I luoghi destinati al passaggio e al lavoro non devono presentare buche o sporgenze pericolose e devono essere aerati ed illuminati.</p> <p>Le strade, i viottoli e le scale con gradini ricavati nel terreno o nella roccia devono essere provvisti di parapetto con tavola fermapiEDE nei tratti prospicienti il vuoto quando il dislivello superi i due metri.</p> <p>Le alzate dei gradini ricavati nel terreno friabile devono essere sostenute, ove occorra, con tavole e paletti robusti o con altri mezzi atti ad ottenere lo scopo.</p> <p>Deve altresì essere provveduto al sicuro accesso ai singoli posti di lavoro in piano, in elevazione, in profondità.</p> <p>Le vie di accesso al cantiere e quelle corrispondenti a percorsi interni devono essere illuminate secondo le necessità diurne e notturne, ed essere mantenute costantemente in condizioni soddisfacenti.</p> <p>Le zone di transito e di accesso ai servizi di cantiere ed ai posti di lavoro esposte al rischio di caduta di materiale dall'alto devono essere protette con robuste tettoie o con parasassi.</p> <p>L'accesso ai posti di lavoro sopraelevati deve avvenire utilizzando scale fisse a gradini protette su ambo i lati con parapetto provvisti di tavola fermapiEDE.</p> <p>Quando vengono utilizzate scale a mano queste devono risultare vincolate con mezzi idonei a parti fisse, avere lunghezza tale che almeno un montante sporga a sufficienza oltre il piano di accesso (è consigliabile che tale sporgenza sia di almeno 1 metro).</p> <p>Le scale che servono a collegare stabilmente due piani di ponteggio, quando sono sistemate verso la parte esterna del ponteggio, devono essere provviste sul lato esterno di idonea protezione (esempio: corrimano-parapetto).</p> <p>Nei lavori in sotterraneo, ove sia concesso ai pedoni di accedere e camminare lungo il tunnel, deve essere individuato un passaggio pedonale di adeguata larghezza, opportunamente illuminato ed indicato con cartelli visibili.</p> <p>Per l'accesso ai pozzi devono essere utilizzati mezzi sicuri quali scale sezionate, quanto possibile, in tratte di lunghezza non superiore ai 4 metri e sfalsate a mezzo pianerottoli intermedi. Possono essere utilizzati gli apparecchi per la salita e discesa dei carichi purché vengano adottate particolari precauzioni ed attrezzature e ciò avvenga sotto la diretta sorveglianza di un preposto. Nei mezzi meccanizzati atti al trasporto di persone e materiali è vietato il trasporto promiscuo.</p> <p>Vie e uscite di emergenza</p> <p>Le vie ed uscite di emergenza devono restare sgombre e consentire di raggiungere il più rapidamente possibile un luogo sicuro.</p> <p>In caso di pericolo i posti di lavoro devono poter essere evacuati rapidamente e in condizioni di massima sicurezza da parte dei lavoratori.</p> <p>Tenuto conto del numero di persone, delle dimensioni del cantiere, del tipo di attività prevedere in modo adeguato numero, distribuzione e dimensioni delle vie e delle uscite di emergenza.</p> <p>Le vie e le uscite di emergenza se necessario devono essere dotate di una illuminazione di emergenza.</p> | |
| Misure preventive e protettive | |
| <p>[Movimentazione manuale dei carichi]</p> <p>Usare il più possibile macchine ed attrezzature per la movimentazione dei carichi.</p> | |

Usare attrezzatura idonea in base al tipo di materiale da movimentare: forche solo per materiale compatto, ceste per materiale di piccole dimensioni.

Afferrare il carico con due mani e sollevarlo gradualmente facendo in modo che lo sforzo sia supportato dai muscoli delle gambe, mantenendo il carico vicino al corpo, evitando possibilmente di spostare carichi situati a terra o sopra la testa.

Mantenere la schiena e le braccia rigide.

Evitare ampi movimenti di torsione o inclinazione del tronco.

In caso di lavori di movimentazione manuale della durata maggiore di un'ora, è prevista una pausa in rapporto di 1/5 (7 minuti circa/ora).

Non sollevare da solo pesi superiori ai 25 kg, ma richiedere l'aiuto di un altro lavoratore.

| Accessi e circolazione pedonale in cantiere - smantellamento | |
|-------------------------------------------------------------------------------------------------------------------------------------------------------------------------------------------------------------------------------------------------------------------------------------------------------------------------------------------------------------------------------------------------------------------------------------------------------------------------------------------------------------------------------------------------------------------------------------------------------------------------------------------------------------------------------------------------------------------------------------------------------------------------------------------------------------------------------------------------------------------------------------------------------------------------------------------|----------------------------------------------------------------------------------------------------------------------------------------------|
| Categoria | Accessi e viabilità di cantiere |
| Fattori di rischio utilizzati nella fase | |
| Attrezzature | <ul style="list-style-type: none"> ▪ Autocarro ▪ Martello demolitore elettrico ▪ Pala meccanica caricatrice |
| Rischi individuati nella fase | |
| Movimentazione manuale dei carichi | Lieve |
| Misure preventive e protettive | |
| <p>[Movimentazione manuale dei carichi]</p> <p>Usare il più possibile macchine ed attrezzature per la movimentazione dei carichi.</p> <p>Usare attrezzatura idonea in base al tipo di materiale da movimentare: forche solo per materiale compatto, ceste per materiale di piccole dimensioni.</p> <p>Afferrare il carico con due mani e sollevarlo gradualmente facendo in modo che lo sforzo sia supportato dai muscoli delle gambe, mantenendo il carico vicino al corpo, evitando possibilmente di spostare carichi situati a terra o sopra la testa.</p> <p>Mantenere la schiena e le braccia rigide.</p> <p>Evitare ampi movimenti di torsione o inclinazione del tronco.</p> <p>In caso di lavori di movimentazione manuale della durata maggiore di un'ora, è prevista una pausa in rapporto di 1/5 (7 minuti circa/ora).</p> <p>Non sollevare da solo pesi superiori ai 25 kg, ma richiedere l'aiuto di un altro lavoratore.</p> | |

| Baracche di cantiere - allestimento | |
|-------------------------------------------------------------------------------------------------------------------------------------------------------------------------------------------------------------------------------------------------------------------------------------------------------------------------------------------------------------------------------------------------------------------------------------------------------------------------------------------------------------------------------------------------------------------------------------------------------------------------------------------------------------------------------------------------------------------------------------------------------------------------------------------------------------------------------------------------------------------------------------------------------------------------------------------------------------------------------------------------------------------------------------------------------------------------------------------------------------------------------------------------------------------------------------------------------------------------------------------------------------------------------------------------------------------------------------------------------------------------------------------------------------------------------------------------------------------------------------------------------------------------------------------------------------------------------------------------------------------------------------------------------------------------------------------------------------------------------------------------------------------------------------------------------------------------|------------------------------------------------------------------------------------------------------------------------------------|
| Categoria | Baraccamenti e servizi vari |
| Descrizione (Tipo di intervento) | Montaggio di baracche da assemblare in cantiere o monoblocco. |
| Fattori di rischio utilizzati nella fase | |
| Attrezzature | <ul style="list-style-type: none"> ▪ Autocarro ▪ Autocarro con gru ▪ Utensili elettrici portatili |
| Rischi individuati nella fase | |
| Caduta a livello e scivolamento | Lieve |
| Calore, fiamme, incendio | Lieve |
| Schiacciamento per caduta di materiale da apparecchio di sollevamento | Medio |
| Procedure operative | |
| <p>Nell'area direttamente interessata al montaggio di macchine o impianti deve essere vietato l'accesso ai non addetti al lavoro. Tale divieto deve essere visibilmente richiamato e devono essere messe in opera idonee protezioni quali cavalletti, barriere flessibili o mobili o simili.</p> <p>Tutti gli addetti alle operazioni di movimentazione, montaggio, posa di protezioni o baraccamenti devono fare uso di caschi, calzature di sicurezza con puntale antischiacciamento e guanti.</p> <p>Gli utensili, gli attrezzi e gli apparecchi per l'impiego manuale devono essere tenuti in buono stato di conservazione ed efficienza e, quando non utilizzati, devono essere tenuti in condizioni di equilibrio stabile (es. riposti in contenitori o assicurati al corpo dell'addetto) e non devono ingombrare posti di lavoro o di passaggio, anche se provvisori.</p> <p>I depositi di materiale in cataste, pile o mucchi, anche se provvisori, devono essere organizzati in modo da evitare crolli o cedimenti e permettere una sicura e agevole movimentazione.</p> <p>Gli addetti al lavoro a terra in presenza di mezzi meccanici devono mantenersi a debita distanza dall'area operativa di quest'ultima.</p> <p>Il sollevamento ed il trasporto di elementi ingombranti che necessitano di controllo di contenimento delle oscillazioni devono essere guidati con appositi attrezzi ed a distanza di sicurezza.</p> | |
| Misure preventive e protettive | |
| <p>[Caduta a livello e scivolamento]</p> <p>Le vie di transito utilizzate dai lavoratori per gli spostamenti interni al cantiere:</p> <ul style="list-style-type: none"> - devono essere scelte in modo da evitare quanto più possibile, interferenze con altre zone in cui si svolgono altre lavorazioni in particolare demolizioni, lavori in quota, carichi sospesi; - devono essere mantenute sgombre da attrezzature, da materiali, prolunghe, macerie o altro capace di ostacolare il cammino dei lavoratori. Qualora le lavorazioni richiedono l'occupazione di una o più vie di transito è necessario interdire la zona al transito con sbarramenti per impedire l'accesso alla zona fino al completamento dei lavori. <p>Per garantire l'accesso in modo sicuro ed agevole ai posti di lavoro in piano, in elevazione ed in profondità, la larghezza delle vie deve essere di almeno cm 60 e le pareti prospicienti il vuoto con profondità maggiore di 0,50 cm, devono essere protetti con parapetti di trattenuta di altezza di almeno 1 metro e struttura robusta.</p> <p>Nelle zone in cui le lavorazioni richiedono la rimozione delle protezioni, o le protezioni siano ancora in allestimento, l'accesso alla zona di transito deve essere impedita con sbarramenti e segnaletica di richiamo del pericolo.</p> <p>Le zone di transito e quelle di accesso ai posti di lavoro, devono essere illuminate secondo le necessità diurne e notturne.</p> <p>Durante l'esecuzione della fase i lavoratori per la protezione dal rischio residuo specifico devono indossare scarpe di sicurezza con suola antiscivolo.</p> <p>[Calore, fiamme, incendio]</p> <p>Nei lavori effettuati in presenza di materiali, sostanze o prodotti infiammabili, esplosivi o combustibili, devono</p> | |

essere adottate le misure atte ad impedire i rischi conseguenti. In particolare:

- le attrezzature e gli impianti devono essere di tipo idoneo all'ambiente in cui si deve operare;
- le macchine, i motori e le fonti di calore eventualmente preesistenti negli ambienti devono essere tenute inattive; gli impianti elettrici preesistenti devono essere messi fuori tensione;
- non devono essere contemporaneamente eseguiti altri lavori suscettibili di innescare esplosioni od incendi, né introdotte fiamme libere o corpi caldi;
- gli addetti devono portare calzature ed indumenti che non consentano l'accumulo di cariche elettrostatiche o la produzione di scintille e devono astenersi dal fumare;
- nelle immediate vicinanze devono essere predisposti estintori idonei per la classe di incendio prevedibile;
- all'ingresso degli ambienti o alla periferie delle zone interessate dai lavori devono essere poste scritte e segnali ricordanti il pericolo;
- durante le operazioni di taglio e saldatura deve essere impedita la diffusione di particelle di metallo incandescente al fine di evitare ustioni e focolai di incendio. Gli addetti devono fare uso degli idonei dispositivi di protezione individuali.

[Schiacciamento per caduta di materiale da apparecchio di sollevamento]

L'accesso di non addetti ai lavori alle zone corrispondenti al cantiere deve essere impedito mediante recinzione robuste e durature, munite di segnaletiche scritte ricordanti il divieto e di segnali di pericolo.

Le recinzioni, delimitazioni, segnalazioni devono essere tenute in efficienza per tutta la durata dei lavori.

Quando è possibile il passaggio o lo stazionamento di terzi in prossimità di posti di lavoro con carichi sospesi, devono essere adottate misure per impedire la caduta di oggetti e materiali nonché protezioni per l'arresto degli stessi.

Le postazioni fisse di lavoro devono essere ubicate lontano da ponteggi, da posti di lavoro sopraelevati, all'interno del raggio di azione degli apparecchi di sollevamento. Qualora per ragioni di spazio o necessità lavorative non sia possibile, le postazioni dovranno essere protette con tettoie o sottoimpalcati robusti di altezza 3 m.

Gli accessori di sollevamento devono essere scelti in funzione dei carichi da movimentare, dei punti di presa, del dispositivo di aggancio, delle condizioni atmosferiche nonché tenendo conto del modo e della configurazione dell'imbracatura.

Per il sollevamento dei materiali minuti devono essere utilizzati cassoni metallici o secchioni.

Per il sollevamento dei materiali pesanti e ingombranti quali legname, ferro e simili devono essere utilizzate le braghe.

Il gancio deve essere munito di interblocco per impedire la carico di fuoriuscire accidentalmente.

Prima di effettuare l'imbragatura del carico l'addetto in relazione alla dimensione del carico deve:

- utilizzare cassoni in metallo per il sollevamento di carichi minuti;
- utilizzare invece braghe per il sollevamento di carichi ingombranti e pesanti, individuando correttamente il centro di gravità del carico;
- proteggere gli spigoli vivi applicando paraspigoli o fasciature per evitare di danneggiare le catene o le braghe;
- effettuare l'agganciamento e lo sganciamento del carico solo quando lo stesso è fermo usando un tirante ad uncino;
- prima del sollevamento alzare leggermente il carico per verificare l'equilibrio dello stesso;
- utilizzare gli appositi segnali convenzionali di comunicazione con il gruista;
- ricevere il carico solo da posizione sicura e non rimuovere le protezioni contro la caduta durante la ricezione del carico;
- verificare che il dispositivo del gancio sia funzionante per evitare la caduta del materiale.

Dispositivi di protezione individuale forniti ai lavoratori occupati in cantiere

- Elmetto di protezione
- Scarpe di sicurezza

| Delimitazione dell'area di cantiere - allestimento | |
|--------------------------------------------------------------------------------------------------------------------------------------------------------------------------------------------------------------------------------------------------------------------------------------------------------------------------------------------------------------------------------------------------------------------------------------------------------------------------------------------------------------------------------------------------------------------------------------------------------------------------------------------------------------------------------------------------------------------------------------------------------------------------------------------------------------------------------------------------------------------------------------------------------------------------------------------------------------------------------------------------------------------------------------------------------------------------------------------------------------------------------------------------------------------------------------------------------------------------------------------------------------------------------------------------------------------------------------------------------------------------------------------------------------------------------------------------------------------------------------------------------------------------------------------------------------------------------------------------------------------------------------------------------------------------------------------------------------------------------------------------------------------------------------------------------------------------------------------------------------------------------------------------------------------------------------------------------------------------------------------------------------------------------------------------------------------------------------------------------------------------------------------------------------------------------------------------|------------------------------------------------------------------------------------------------------------------------------------------------|
| Categoria | Delimitazione area di cantiere |
| Descrizione (Tipo di intervento) | Lavori di realizzazione di recinzione esterna con elementi vari in area extraurbana |
| Fattori di rischio utilizzati nella fase | |
| Attrezzature | <ul style="list-style-type: none"> ▪ Autocarro ▪ Martello demolitore elettrico ▪ Utensili elettrici portatili |
| Rischi individuati nella fase | |
| Caduta a livello e scivolamento | Lieve |
| Crollo o ribaltamento materiali depositati | Lieve |
| Microclima severo per lavori all'aperto | Lieve |
| Movimentazione manuale dei carichi | Lieve |
| Polveri, fibre | Lieve |
| Procedure operative | |
| <p>Istruzioni di montaggio</p> <p>Il montaggio delle recinzioni o delimitazioni deve avvenire secondo le istruzioni ricevute, utilizzando attrezzature idonee e mantenute in buono stato di conservazione; gli addetti al montaggio devono fare uso dei dispositivi di protezione individuale in dotazione. Le operazioni di montaggio devono essere eseguite da lavoratori fisicamente idonei sotto la guida di una persona esperta. Il personale utilizzato durante le operazioni di montaggio deve essere suddiviso per mansioni ben definite per le quali deve aver ricevuto una informazione e formazione adeguata alle funzioni svolte.</p> | |
| Misure preventive e protettive | |
| <p>[Caduta a livello e scivolamento]</p> <p>Le vie di transito utilizzate dai lavoratori per gli spostamenti interni al cantiere:</p> <ul style="list-style-type: none"> - devono essere scelte in modo da evitare quanto più possibile, interferenze con altre zone in cui si svolgono altre lavorazioni in particolare demolizioni, lavori in quota, carichi sospesi; - devono essere mantenute sgombre da attrezzature, da materiali, prolunghe, macerie o altro capace di ostacolare il cammino dei lavoratori. Qualora le lavorazioni richiedono l'occupazione di una o più vie di transito è necessario interdire la zona al transito con sbarramenti per impedire l'accesso alla zona fino al completamento dei lavori. <p>Per garantire l'accesso in modo sicuro ed agevole ai posti di lavoro in piano, in elevazione ed in profondità, la larghezza delle vie deve essere di almeno cm 60 e le pareti prospicienti il vuoto con profondità maggiore di 0,50 cm, devono essere protetti con parapetti di trattenuta di altezza di almeno 1 metro e struttura robusta.</p> <p>Nelle zone in cui le lavorazioni richiedono la rimozione delle protezioni, o le protezioni siano ancora in allestimento, l'accesso alla zona di transito deve essere impedita con sbarramenti e segnaletica di richiamo del pericolo.</p> <p>Le zone di transito e quelle di accesso ai posti di lavoro, devono essere illuminate secondo le necessità diurne e notturne.</p> <p>Durante l'esecuzione della fase i lavoratori per la protezione dal rischio residuo specifico devono indossare scarpe di sicurezza con suola antiscivolo.</p> <p>[Crollo o ribaltamento materiali depositati]</p> <p>I depositi di materiali da utilizzare nella fase o di risulta in cataste, pallet, mucchi, pile devono essere organizzate in relazione alla forma e peso nelle aree specifiche, in modo stabile, su superficie uniformi, terreni compatti in modo da evitare crolli o ribaltamenti accidentali.</p> <p>Gli spazi devono avere altresì una superficie adeguata in relazione alla forma per permettere una sicura ed agevole movimentazione dei carichi manuale e meccanica.</p> | |

Gli addetti per la protezione dal rischio residuo specifico devono indossare l'elmetto protettivo.

[Microclima severo per lavori all'aperto]

[Movimentazione manuale dei carichi]

Usare il più possibile macchine ed attrezzature per la movimentazione dei carichi.

Usare attrezzatura idonea in base al tipo di materiale da movimentare: forche solo per materiale compatto, ceste per materiale di piccole dimensioni.

Afferrare il carico con due mani e sollevarlo gradualmente facendo in modo che lo sforzo sia supportato dai muscoli delle gambe, mantenendo il carico vicino al corpo, evitando possibilmente di spostare carichi situati a terra o sopra la testa.

Mantenere la schiena e le braccia rigide.

Evitare ampi movimenti di torsione o inclinazione del tronco.

In caso di lavori di movimentazione manuale della durata maggiore di un'ora, è prevista una pausa in rapporto di 1/5 (7 minuti circa/ora).

Non sollevare da solo pesi superiori ai 25 kg, ma richiedere l'aiuto di un altro lavoratore.

[Polveri, fibre]

Nelle lavorazioni che prevedono l'impiego di materiali in grana minuta o in polvere oppure fibrosi e nei lavori che comportano l'emissione di polveri o fibre dei materiali lavorati, la produzione e/o la diffusione delle stesse deve essere ridotta al minimo utilizzando tecniche e attrezzature idonee.

Al fine di limitare la diffusione e/o la produzione delle polveri è necessario:

- usare utensili a bassa velocità e dotati di sistemi aspiranti;
- bagnare i materiali;
- qualora i lavori siano eseguiti in ambienti confinati è opportuno compartimentare ove possibile le zone di lavoro;
- utilizzare dispositivi di protezione personale: maschere respiratorie o facciali filtranti marcati ce, con filtro almeno di tipo FFP2.

Le polveri e le fibre captate e quelle depositatesi, se dannose, devono essere sollecitamente raccolte ed eliminate con i mezzi e gli accorgimenti richiesti dalla loro natura.

Qualora la quantità di polveri o fibre presenti superi i limiti tollerati e comunque nelle operazioni di raccolta ed allontanamento di quantità importanti delle stesse, devono essere forniti ed utilizzati indumenti di lavoro e DPI idonei alle attività.

Dispositivi di protezione individuale forniti ai lavoratori occupati in cantiere

- Elmetto di protezione
- Facciale con valvola filtrante FFP3
- Giubbotto termico antipioggia e antivento
- Indumenti da lavoro
- Occhiali a mascherina
- Scarpe di sicurezza

| Delimitazione dell'area di cantiere - smantellamento | |
|--------------------------------------------------------------------------------------------------------------------------------------------------------------------------------------------------------------------------------------------------------------------------------------------------------------------------------------------------------------------------------------------------------------------------------------------------------------------------------------------------------------------------------------------------------------------------------------------------------------------------------------------------------------------------------------------------------------------------------------------------------------------------------------------------------------------------------------------------------------------------------------------------------------------------------------------------------------------------------------------------------------------------------------------------------------------------------------------------------------------------------------------------------------------------------------------------------------------------------------------------------------------------------------------------------------------------------------------------------------------------------------------------------------------------------------------------------------------------------------------------------------------------------------------------------------------------------------------------------------------------------------------------------------------------------------------------------------------------------------------------------------------------------------------------------------------------------------------------------------------------------------------------------------------------------------------------------------------------------------------------------------------------------------------------------------------------------------------------------------------------------------------------------------------------------------------------|------------------------------------------------------------------------------------------------------------------------------------------------|
| Categoria | Delimitazione area di cantiere |
| Descrizione (Tipo di intervento) | Lavori di realizzazione di recinzione esterna con elementi vari in area extraurbana |
| Fattori di rischio utilizzati nella fase | |
| Attrezzature | <ul style="list-style-type: none"> ▪ Autocarro ▪ Martello demolitore elettrico ▪ Utensili elettrici portatili |
| Rischi individuati nella fase | |
| Caduta a livello e scivolamento | Lieve |
| Crollo o ribaltamento materiali depositati | Lieve |
| Microclima severo per lavori all'aperto | Lieve |
| Movimentazione manuale dei carichi | Lieve |
| Polveri, fibre | Lieve |
| Procedure operative | |
| <p>Istruzioni di smontaggio per gli addetti</p> <p>Lo smontaggio delle recinzioni o delimitazioni deve avvenire secondo le istruzioni ricevute, utilizzando attrezzature idonee e mantenute in buono stato di conservazione; gli addetti allo smontaggio devono fare uso dei dispositivi di protezione individuale in dotazione. Le operazioni di smontaggio devono essere eseguite da lavoratori fisicamente idonei sotto la guida di una persona esperta. Il personale utilizzato durante le operazioni di smontaggio deve essere suddiviso per mansioni ben definite per le quali deve aver ricevuto una informazione e formazione adeguata alle funzioni svolte.</p> | |
| Misure preventive e protettive | |
| <p>[Caduta a livello e scivolamento]</p> <p>Le vie di transito utilizzate dai lavoratori per gli spostamenti interni al cantiere:</p> <ul style="list-style-type: none"> - devono essere scelte in modo da evitare quanto più possibile, interferenze con altre zone in cui si svolgono altre lavorazioni in particolare demolizioni, lavori in quota, carichi sospesi; - devono essere mantenute sgombre da attrezzature, da materiali, prolunghe, macerie o altro capace di ostacolare il cammino dei lavoratori. Qualora le lavorazioni richiedono l'occupazione di una o più vie di transito è necessario interdire la zona al transito con sbarramenti per impedire l'accesso alla zona fino al completamento dei lavori. <p>Per garantire l'accesso in modo sicuro ed agevole ai posti di lavoro in piano, in elevazione ed in profondità, la larghezza delle vie deve essere di almeno cm 60 e le pareti prospicienti il vuoto con profondità maggiore di 0,50 cm, devono essere protetti con parapetti di trattenuta di altezza di almeno 1 metro e struttura robusta.</p> <p>Nelle zone in cui le lavorazioni richiedono la rimozione delle protezioni, o le protezioni siano ancora in allestimento, l'accesso alla zona di transito deve essere impedita con sbarramenti e segnaletica di richiamo del pericolo.</p> <p>Le zone di transito e quelle di accesso ai posti di lavoro, devono essere illuminate secondo le necessità diurne e notturne.</p> <p>Durante l'esecuzione della fase i lavoratori per la protezione dal rischio residuo specifico devono indossare scarpe di sicurezza con suola antiscivolo.</p> <p>[Crollo o ribaltamento materiali depositati]</p> <p>I depositi di materiali da utilizzare nella fase o di risulta in cataste, pallet, mucchi, pile devono essere organizzate in relazione alla forma e peso nelle aree specifiche, in modo stabile, su superficie uniformi, terreni compatti in modo da evitare crolli o ribaltamenti accidentali.</p> <p>Gli spazi devono avere altresì una superficie adeguata in relazione alla forma per permettere una sicura ed agevole movimentazione dei carichi manuale e meccanica.</p> | |

Gli addetti per la protezione dal rischio residuo specifico devono indossare l'elmetto protettivo.

[Microclima severo per lavori all'aperto]

[Movimentazione manuale dei carichi]

Usare il più possibile macchine ed attrezzature per la movimentazione dei carichi.

Usare attrezzatura idonea in base al tipo di materiale da movimentare: forche solo per materiale compatto, ceste per materiale di piccole dimensioni.

Afferrare il carico con due mani e sollevarlo gradualmente facendo in modo che lo sforzo sia supportato dai muscoli delle gambe, mantenendo il carico vicino al corpo, evitando possibilmente di spostare carichi situati a terra o sopra la testa.

Mantenere la schiena e le braccia rigide.

Evitare ampi movimenti di torsione o inclinazione del tronco.

In caso di lavori di movimentazione manuale della durata maggiore di un'ora, è prevista una pausa in rapporto di 1/5 (7 minuti circa/ora).

Non sollevare da solo pesi superiori ai 25 kg, ma richiedere l'aiuto di un altro lavoratore.

[Polveri, fibre]

Nelle lavorazioni che prevedono l'impiego di materiali in grana minuta o in polvere oppure fibrosi e nei lavori che comportano l'emissione di polveri o fibre dei materiali lavorati, la produzione e/o la diffusione delle stesse deve essere ridotta al minimo utilizzando tecniche e attrezzature idonee.

Al fine di limitare la diffusione e/o la produzione delle polveri è necessario:

- usare utensili a bassa velocità e dotati di sistemi aspiranti;
- bagnare i materiali;
- qualora i lavori siano eseguiti in ambienti confinati è opportuno compartimentare ove possibile le zone di lavoro;
- utilizzare dispositivi di protezione personale: maschere respiratorie o facciali filtranti marcati ce, con filtro almeno di tipo FFP2.

Le polveri e le fibre captate e quelle depositatesi, se dannose, devono essere sollecitamente raccolte ed eliminate con i mezzi e gli accorgimenti richiesti dalla loro natura.

Qualora la quantità di polveri o fibre presenti superi i limiti tollerati e comunque nelle operazioni di raccolta ed allontanamento di quantità importanti delle stesse, devono essere forniti ed utilizzati indumenti di lavoro e DPI idonei alle attività.

Dispositivi di protezione individuale forniti ai lavoratori occupati in cantiere

- Elmetto di protezione
- Facciale con valvola filtrante FFP3
- Giubbotto termico antipioggia e antivento
- Indumenti da lavoro
- Occhiali a mascherina
- Scarpe di sicurezza

| Deposito materiali cemento, laterizi e simili - allestimento | |
|-----------------------------------------------------------------------------------------------------------------------------------------------------------------------------------------------------------------------------------------------------------------------------------------------------------------------------------------------------------------------------------------------------------------------------------------------------------------------------------------------------------------------------------------------------------------------------------------------------------------------------------------------------------------------------------------------------------------------------------------------------------------------------------------------------------------------------------------------------------------------------------------------------------------------------------------------------------------------------------------------------------------------------------------------------------------------------------------------------------------------------------------------------------------------------------------------------------------------------------------------------------------------------------------------------------------------------------------------------------------------------------------------------------------------------------------------------------------------------------------------------------------------------------------------------------------------------------------------------------------------------------------------------------------------------------------------------------------------------------------------------------------------------------------------------------------------------------------------------------------------------------------------------------------------------------------------------------------------------------------------------------------------------------------------------------------------------------------------------------------------------------------------------------------------------------------------------------------------------------------------------------------------------------------------------------------------------------------------------------------------------------------------------------------------------------------------------------------------------------------------------------------------------------------------------------------------------------------------------------------------------------------------------------------------------------------------------------------------------------------------------------------------------------------------------------------------------------------|-----------------------------------------------------------------------------------------------------------------------------------------------------------------------|
| Categoria | Preparazione area stoccaggio o depositi materiali |
| Descrizione (Tipo di intervento) | Preparazione area di cantiere per stoccaggio provvisorio dei materiali o prodotti quali cemento, laterizi, blocchi e simili da utilizzare nelle varie fasi lavorative |
| Fattori di rischio utilizzati nella fase | |
| Attrezzature | <ul style="list-style-type: none"> ▪ Autocarro con gru ▪ Pala ▪ Piccone |
| Rischi individuati nella fase | |
| Caduta a livello e scivolamento | Lieve |
| Contatti con macchinari o organi in moto | Lieve |
| Crollo o ribaltamento materiali depositati | Lieve |
| Microclima severo per lavori all'aperto | Lieve |
| Movimentazione manuale dei carichi | Lieve |
| Proiezione di schegge e frammenti di materiale | Lieve |
| Misure preventive e protettive | |
| <p>[Caduta a livello e scivolamento]</p> <p>Le vie di transito utilizzate dai lavoratori per gli spostamenti interni al cantiere:</p> <ul style="list-style-type: none"> - devono essere scelte in modo da evitare quanto più possibile, interferenze con altre zone in cui si svolgono altre lavorazioni in particolare demolizioni, lavori in quota, carichi sospesi; - devono essere mantenute sgombre da attrezzature, da materiali, prolunghe, macerie o altro capace di ostacolare il cammino dei lavoratori. Qualora le lavorazioni richiedono l'occupazione di una o più vie di transito è necessario interdire la zona al transito con sbarramenti per impedire l'accesso alla zona fino al completamento dei lavori. <p>Per garantire l'accesso in modo sicuro ed agevole ai posti di lavoro in piano, in elevazione ed in profondità, la larghezza delle vie deve essere di almeno cm 60 e le pareti prospicienti il vuoto con profondità maggiore di 0,50 cm, devono essere protetti con parapetti di trattenuta di altezza di almeno 1 metro e struttura robusta.</p> <p>Nelle zone in cui le lavorazioni richiedono la rimozione delle protezioni, o le protezioni siano ancora in allestimento, l'accesso alla zona di transito deve essere impedita con sbarramenti e segnaletica di richiamo del pericolo.</p> <p>Le zone di transito e quelle di accesso ai posti di lavoro, devono essere illuminate secondo le necessità diurne e notturne.</p> <p>Durante l'esecuzione della fase i lavoratori per la protezione dal rischio residuo specifico devono indossare scarpe di sicurezza con suola antiscivolo.</p> <p>[Contatti con macchinari o organi in moto]</p> <p>Per l'esecuzione della fase lavorativa devono essere utilizzate solo attrezzature o mezzi da lavoro in possesso dei requisiti minimi di sicurezza, certificati dal costruttore secondo le indicazioni della direttiva macchine o conformi ai requisiti minimi di sicurezza.</p> <p>I lavoratori devono essere istruiti sul corretto utilizzo, e vigilare affinché i lavoratori non rimuovono o rendono inefficaci le protezioni in dotazione alle attrezzature per facilitarne l'esecuzione della fase.</p> <p>Le operazioni di regolazione, pulizia, cambio utensile e manutenzione devono essere eseguiti solo da personale competente secondo le indicazioni del costruttore ad attrezzatura spenta e priva di alimentazione elettrica.</p> <p>Durante l'utilizzo delle macchine, i lavoratori devono indossare i dpi prescritti dal costruttore nel libretto d'uso e manutenzione per la protezione dai rischi residui.</p> <p>[Crollo o ribaltamento materiali depositati]</p> <p>I depositi di materiali da utilizzare nella fase o di risulta in cataste, pallet, mucchi, pile devono essere organizzate in</p> | |

relazione alla forma e peso nelle aree specifiche, in modo stabile, su superficie uniformi, terreni compatti in modo da evitare crolli o ribaltamenti accidentali.

Gli spazi devono avere altresì una superficie adeguata in relazione alla forma per permettere una sicura ed agevole movimentazione dei carichi manuale e meccanica.

Gli addetti per la protezione dal rischio residuo specifico devono indossare l'elmetto protettivo.

[Microclima severo per lavori all'aperto]

[Movimentazione manuale dei carichi]

Usare il più possibile macchine ed attrezzature per la movimentazione dei carichi.

Usare attrezzatura idonea in base al tipo di materiale da movimentare: forche solo per materiale compatto, ceste per materiale di piccole dimensioni.

Afferrare il carico con due mani e sollevarlo gradualmente facendo in modo che lo sforzo sia supportato dai muscoli delle gambe, mantenendo il carico vicino al corpo, evitando possibilmente di spostare carichi situati a terra o sopra la testa.

Mantenere la schiena e le braccia rigide.

Evitare ampi movimenti di torsione o inclinazione del tronco.

In caso di lavori di movimentazione manuale della durata maggiore di un'ora, è prevista una pausa in rapporto di 1/5 (7 minuti circa/ora).

Non sollevare da solo pesi superiori ai 25 kg, ma richiedere l'aiuto di un altro lavoratore.

[Proiezione di schegge e frammenti di materiale]

Nei lavori che possono dare luogo a proiezione di schegge come la spaccatura o la scalpellatura di blocchi di pietra e simili, gli addetti utilizzano mezzi di protezione individuale (elmetto, guanti, visiere, tute, scarpe, occhiali).

Viene verificata la presenza anomala di sporgenze sul materiale, che potrebbero scheggiarsi durante la lavorazione.

Sono vietati, mediante avvisi e sbarramenti, la sosta e il transito nelle vicinanze per il personale non addetto ai lavori.

Nelle lavorazioni che comportano la proiezione di materiali o schegge (taglio di materiali, smerigliature, getti, uso di lancia a pressione e lavorazioni simili) i lavoratori devono essere istruiti e vigilare affinché i lavoratori indossino sempre gli occhiali a maschera per la protezione degli occhi anche per le lavorazioni di breve durata.

Nell'area di lavoro fino al completamento delle lavorazioni il personale non strettamente necessario alle lavorazioni deve essere allontanato.

Dispositivi di protezione individuale forniti ai lavoratori occupati in cantiere

- Elmetto di protezione
- Giubbotto termico antipioggia e antivento
- Occhiali a mascherina
- Scarpe di sicurezza

| Deposito materiali cemento, laterizi e simili - smantellamento | |
|-----------------------------------------------------------------------------------------------------------------------------------------------------------------------------------------------------------------------------------------------------------------------------------------------------------------------------------------------------------------------------------------------------------------------------------------------------------------------------------------------------------------------------------------------------------------------------------------------------------------------------------------------------------------------------------------------------------------------------------------------------------------------------------------------------------------------------------------------------------------------------------------------------------------------------------------------------------------------------------------------------------------------------------------------------------------------------------------------------------------------------------------------------------------------------------------------------------------------------------------------------------------------------------------------------------------------------------------------------------------------------------------------------------------------------------------------------------------------------------------------------------------------------------------------------------------------------------------------------------------------------------------------------------------------------------------------------------------------------------------------------------------------------------------------------------------------------------------------------------------------------------------------------------------------------------------------------------------------------------------------------------------------------------------------------------------------------------------------------------------------------------------------------------------------------------------------------------------------------------------------------------------------------------------------------------------------------------------------------------------------------------------------------------------------------------------------------------------------------------------------------------------------------------------------------------------------------------------------------------------------------------------------------------------------------------------------------------------------------------------------------------------------------------------------------------------------------------------|-----------------------------------------------------------------------------------------------------------------------------------------------------------------------|
| Categoria | Preparazione area stoccaggio o depositi materiali |
| Descrizione (Tipo di intervento) | Preparazione area di cantiere per stoccaggio provvisorio dei materiali o prodotti quali cemento, laterizi, blocchi e simili da utilizzare nelle varie fasi lavorative |
| Fattori di rischio utilizzati nella fase | |
| Attrezzature | <ul style="list-style-type: none"> ▪ Autocarro con gru ▪ Pala ▪ Piccone |
| Rischi individuati nella fase | |
| Caduta a livello e scivolamento | Lieve |
| Contatti con macchinari o organi in moto | Lieve |
| Crollo o ribaltamento materiali depositati | Lieve |
| Microclima severo per lavori all'aperto | Lieve |
| Movimentazione manuale dei carichi | Lieve |
| Proiezione di schegge e frammenti di materiale | Lieve |
| Misure preventive e protettive | |
| <p>[Caduta a livello e scivolamento]</p> <p>Le vie di transito utilizzate dai lavoratori per gli spostamenti interni al cantiere:</p> <ul style="list-style-type: none"> - devono essere scelte in modo da evitare quanto più possibile, interferenze con altre zone in cui si svolgono altre lavorazioni in particolare demolizioni, lavori in quota, carichi sospesi; - devono essere mantenute sgombre da attrezzature, da materiali, prolunghe, macerie o altro capace di ostacolare il cammino dei lavoratori. Qualora le lavorazioni richiedono l'occupazione di una o più vie di transito è necessario interdire la zona al transito con sbarramenti per impedire l'accesso alla zona fino al completamento dei lavori. <p>Per garantire l'accesso in modo sicuro ed agevole ai posti di lavoro in piano, in elevazione ed in profondità, la larghezza delle vie deve essere di almeno cm 60 e le pareti prospicienti il vuoto con profondità maggiore di 0,50 cm, devono essere protetti con parapetti di trattenuta di altezza di almeno 1 metro e struttura robusta.</p> <p>Nelle zone in cui le lavorazioni richiedono la rimozione delle protezioni, o le protezioni siano ancora in allestimento, l'accesso alla zona di transito deve essere impedita con sbarramenti e segnaletica di richiamo del pericolo.</p> <p>Le zone di transito e quelle di accesso ai posti di lavoro, devono essere illuminate secondo le necessità diurne e notturne.</p> <p>Durante l'esecuzione della fase i lavoratori per la protezione dal rischio residuo specifico devono indossare scarpe di sicurezza con suola antiscivolo.</p> <p>[Contatti con macchinari o organi in moto]</p> <p>Per l'esecuzione della fase lavorativa devono essere utilizzate solo attrezzature o mezzi da lavoro in possesso dei requisiti minimi di sicurezza, certificati dal costruttore secondo le indicazioni della direttiva macchine o conformi ai requisiti minimi di sicurezza.</p> <p>I lavoratori devono essere istruiti sul corretto utilizzo, e vigilare affinché i lavoratori non rimuovono o rendono inefficaci le protezioni in dotazione alle attrezzature per facilitarne l'esecuzione della fase.</p> <p>Le operazioni di regolazione, pulizia, cambio utensile e manutenzione devono essere eseguiti solo da personale competente secondo le indicazioni del costruttore ad attrezzatura spenta e priva di alimentazione elettrica.</p> <p>Durante l'utilizzo delle macchine, i lavoratori devono indossare i dpi prescritti dal costruttore nel libretto d'uso e manutenzione per la protezione dai rischi residui.</p> <p>[Crollo o ribaltamento materiali depositati]</p> <p>I depositi di materiali da utilizzare nella fase o di risulta in cataste, pallet, mucchi, pile devono essere organizzate in</p> | |

relazione alla forma e peso nelle aree specifiche, in modo stabile, su superficie uniformi, terreni compatti in modo da evitare crolli o ribaltamenti accidentali.

Gli spazi devono avere altresì una superficie adeguata in relazione alla forma per permettere una sicura ed agevole movimentazione dei carichi manuale e meccanica.

Gli addetti per la protezione dal rischio residuo specifico devono indossare l'elmetto protettivo.

[Microclima severo per lavori all'aperto]

[Movimentazione manuale dei carichi]

Usare il più possibile macchine ed attrezzature per la movimentazione dei carichi.

Usare attrezzatura idonea in base al tipo di materiale da movimentare: forche solo per materiale compatto, ceste per materiale di piccole dimensioni.

Afferrare il carico con due mani e sollevarlo gradualmente facendo in modo che lo sforzo sia supportato dai muscoli delle gambe, mantenendo il carico vicino al corpo, evitando possibilmente di spostare carichi situati a terra o sopra la testa.

Mantenere la schiena e le braccia rigide.

Evitare ampi movimenti di torsione o inclinazione del tronco.

In caso di lavori di movimentazione manuale della durata maggiore di un'ora, è prevista una pausa in rapporto di 1/5 (7 minuti circa/ora).

Non sollevare da solo pesi superiori ai 25 kg, ma richiedere l'aiuto di un altro lavoratore.

[Proiezione di schegge e frammenti di materiale]

Nei lavori che possono dare luogo a proiezione di schegge come la spaccatura o la scalpellatura di blocchi di pietra e simili, gli addetti utilizzano mezzi di protezione individuale (elmetto, guanti, visiere, tute, scarpe, occhiali).

Viene verificata la presenza anomala di sporgenze sul materiale, che potrebbero scheggiarsi durante la lavorazione.

Sono vietati, mediante avvisi e sbarramenti, la sosta e il transito nelle vicinanze per il personale non addetto ai lavori.

Nelle lavorazioni che comportano la proiezione di materiali o schegge (taglio di materiali, smerigliature, getti, uso di lancia a pressione e lavorazioni simili) i lavoratori devono essere istruiti e vigilare affinché i lavoratori indossino sempre gli occhiali a maschera per la protezione degli occhi anche per le lavorazioni di breve durata.

Nell'area di lavoro fino al completamento delle lavorazioni il personale non strettamente necessario alle lavorazioni deve essere allontanato.

Dispositivi di protezione individuale forniti ai lavoratori occupati in cantiere

- Elmetto di protezione
- Giubbotto termico antipioggia e antivento
- Occhiali a mascherina
- Scarpe di sicurezza

| Impianto elettrico di cantiere - allestimento | |
|-------------------------------------------------------------------------------------------------------------------------------------------------------------------------------------------------------------------------------------------------------------------------------------------------------------------------------------------------------------------------------------------------------------------------------------------------------------------------------------------------------------------------------------------------------------------------------------------------------------------------------------------------------------------------------------------------------------------------------------------------------------------------------------------------------------------------------------------------------------------------------------------------------------------------------------------------------------------------------------------------------------------------------------------------------------------------------------------------------------------------------------------------------------------------------------------------------------------------------------------------------------------------------------------------------------------------------------------------------------------------------------------------------------------------------------------------------------------------------------------------------------------------------------------------------------------------------------------------------------------------------------------------------------------------------------------------------------------------------------------------------------------------------------------------------------------------------------------------------------------------------------------------------------------------------------------------------------------------------------------------------------------------------------------------------------------------------------------------------------------------------------------------------------------------------------------------------------------------------------------------------------------------------------------------------------------------------------------------------------------------------------------------------------------------------------------------------------------------------------------------------------------------------------------------------------------------------------------------------------------------------------------------------------------------------------------------------------------------------------------------------------|-------------------------------------------------------------------------------------------------------------------------------------------------------------------------------------------------------------------------------------------------------------------------------------------------------------------------------------|
| Categoria | Impianti |
| Descrizione (Tipo di intervento) | Ditta e personale abilitato provvedono alla realizzazione dell'impianto attraverso il passaggio dei cavi, l'installazione di idonei quadri, interruttori e prese in numero e postazioni previste ed effettuando i dovuti collegamenti. Provvedono alla realizzazione degli impianti di messa a terra e delle scariche atmosferiche. |
| Fattori di rischio utilizzati nella fase | |
| Attrezzature | <ul style="list-style-type: none"> ▪ Cacciavite ▪ Scale a mano semplici |
| Rischi individuati nella fase | |
| Urti, colpi, impatti, compressioni | Lieve |
| Procedure operative | |
| <p>In caso di danneggiamento delle spine e dei cavi d'alimentazione delle attrezzature di lavoro o delle prolunghe:</p> <ul style="list-style-type: none"> - sospendere immediatamente le lavorazioni, - non riparare la parte danneggiata per nessun motivo con ausili di fortuna (es. nastro isolante, ecc.), - rivolgersi esclusivamente a personale specializzato per le loro sostituzioni. <p>Messa in servizio oppure verifica iniziale dell'impianto elettrico</p> <p>Anche l'impianto elettrico di cantiere è da sottoporre a verifica nella sua globalità prima della messa in esercizio. Al fine di rispettare le sopraccitate norme, rispettivamente per dimostrare di aver realizzato, secondo le vigenti norme di buona tecnica, un impianto elettrico e di averne eseguito correttamente la verifica iniziale in occasione della messa in servizio, l'installatore rilascia la relativa dichiarazione di conformità per l'esecuzione secondo la regola dell'arte dell'impianto elettrico; tale dichiarazione è da conservare sul posto di lavoro.</p> <p>Alla sopraccitata dichiarazione l'installatore allega, obbligatoriamente, i seguenti elaborati: lo schema dell'impianto realizzato (tecnicamente: il c. d. schema elettrico unifilare), la relazione con le tipologie dei materiali utilizzati e la copia del certificato di riconoscimento dei relativi requisiti tecnico-professionali (la cosiddetta visura della Camera di Commercio).</p> <p>Alla sopraccitata dichiarazione l'installatore allega inoltre la documentazione che attesti l'effettuazione delle verifiche strumentali:</p> <ul style="list-style-type: none"> - degli interruttori automatici e differenziali, - della dispersione dell'impianto di messa a terra e dell'eventuale impianto di protezione contro le scariche atmosferiche. <p>In caso di successive modifiche dell'impianto si rende necessario per il committente, pertanto, conservare le relative dichiarazioni di conformità emesse dagli installatori e comprensive dei sopraccitati allegati obbligatori, in particolare lo schema elettrico unifilare dell'impianto, aggiornato in base all'ultima modifica apportata.</p> <p>Verifica successiva (di sicurezza) dell'impianto elettrico</p> <p>Le verifiche periodiche di sicurezza dell'impianto elettrico a cura del committente dell'impianto vanno effettuate:</p> <ul style="list-style-type: none"> - secondo le indicazioni dei costruttori dei componenti elettrici, in caso di usura, danneggiamento e modifiche dell'impianto, - almeno ogni due anni o in caso di modifiche sostanziali dell'impianto (vedi art. 4 e 7 del DPR n. 462/2001). | |
| Misure preventive e protettive | |
| <p>[Urti, colpi, impatti, compressioni]</p> <p>Gli urti, i colpi, gli impatti con parti mobili o fisse di macchine (bracci) o con materiali sospesi in movimentazione aerea, devono essere impediti limitando l'accesso alla zona pericolosa con barriere e segnali di richiamo di pericolo fino alla conclusione dei lavori.</p> | |

Le operazioni devono essere svolte sotto la sorveglianza di un preposto.
Gli addetti durante la fase per la protezione dal rischio residuo devono indossare l'elmetto.

Dispositivi di protezione individuale forniti ai lavoratori occupati in cantiere

- Elmetto di protezione

| Impianto elettrico di cantiere - smantellamento | |
|-----------------------------------------------------------------------------------------------------------------------------------------------------------------------------------------------------------------------------------------------------------------------------------------------------------------------------------------------------------------------------------------------------------------------------------------------------------------------------------------------------------------------------------------------------------------------------------------------------------------------------------------------------------------------------------------------------------------------------------------------------------------------------------------------------------------------------------------------------------------------------------------------------------------------------------------------------------------------------------------------------------------------------------------------------------------------------------------------------------------------------------------------------------------------------------------------------------------------------------------------------------------------------------------------------------------------------------------------------------------------------------------------------------------------------------------------------------------------------------------------------------------------------------------------------------------------------------------------------------------------------------------------------------------------------------------------------------------------------------------------------------------------------------------------------------------------------------------------------------------------------------------------------------------------------------------------------------------------------------------------------------------------------------------------------------------------------------------------------------------------------------------------------------------------------------------------------------------------------------------------------------------|-------------------------------------------------------------------------------------------------------------------------------------------------------------------------------------------------------------------------------------------------------------------------------------------------------------------------------------|
| Categoria | Impianti |
| Descrizione (Tipo di intervento) | Ditta e personale abilitato provvedono alla realizzazione dell'impianto attraverso il passaggio dei cavi, l'installazione di idonei quadri, interruttori e prese in numero e postazioni previste ed effettuando i dovuti collegamenti. Provvedono alla realizzazione degli impianti di messa a terra e delle scariche atmosferiche. |
| Fattori di rischio utilizzati nella fase | |
| Attrezzature | <ul style="list-style-type: none"> ▪ Utensili elettrici portatili |
| Rischi individuati nella fase | |
| Allergeni | Lieve |
| Cesoiamento, stritolamento | Lieve |
| Folgorazione per contatto linee elettriche aeree | Medio |
| Getti, schizzi | Lieve |
| Investimento | Lieve |
| Polveri, fibre | Medio |
| Ribaltamento | Lieve |
| Ribaltamento del mezzo cedimento fondo | Lieve |
| Misure preventive e protettive | |
| <p>[Allergeni] Nella fase lavorativa l'uso di sostanze chimiche allergizzanti o sensibilizzanti viene limitato. Qualora durante la fase è previsto l'uso di sostanze allergizzanti, i lavoratori addetti devono indossare guanti protettivi e usare creme barriere per proteggere la cute, occhiali a maschera per la protezione degli occhi e indumenti di lavoro specifici. In presenza dei primi sintomi sospetti di allergia, dermatite deve essere richiesto a cura del lavoratore, un controllo sanitario del medico competente. I lavoratori che presentano affezioni di tipo allergico devono essere allontanati dalla fase lavorativa ed essere adibiti ad altre lavorazioni.</p> <p>[Cesoiamento, stritolamento] Il cesoiamento e lo stritolamento di parti del corpo tra elementi mobili di macchine e elementi fissi delle medesime o di opere, strutture provvisorie o altro, deve essere impedito limitando con mezzi materiali il percorso delle parti mobili o segregando stabilmente la zona pericolosa. Qualora ciò non risulti possibile deve essere installata una segnaletica appropriata e devono essere osservate opportune distanze di rispetto; ove del caso devono essere disposti comandi di arresto automatico e/o di emergenza in corrispondenza dei punti di potenziale pericolo.</p> <p>[Folgorazione per contatto linee elettriche aeree] In prossimità di linee elettriche aeree e/o elettrodotti deve essere rispettata la distanza di sicurezza minima di 5 m dalle parti più sporgenti del braccio della gru, autogru, beton pompa: viene considerato il massimo ingombro del carico comprensivo della possibile oscillazione qualora la distanza di sicurezza non può essere rispettata interpellare l'ente erogatore per la disattivazione della linea.</p> <p>[Getti, schizzi] Le lavorazioni che prevedono l'applicazione a getto o spruzzo di materiali (calcestruzzo, intonaci, pitture e simili) non devono interferire con altre lavorazioni manuali, per tanto fino alla conclusione dei lavori, l'accesso alla zona deve essere vietato con segnaletica di richiamo. Le attrezzature da lavoro impiegate per il getto o lo spruzzo devono essere utilizzate correttamente e mantenute</p> | |

efficienti da parte dei lavoratori secondo le istruzioni fornite dal fabbricante.

Gli addetti alla fase per la protezione dal rischio residuo devono indossare occhiali a maschera, guanti protettivi, indumenti da lavoro per proteggere la cute e gli occhi dalle aggressioni chimiche.

[Investimento]

La circolazione dei mezzi all'interno dell'area di cantiere, deve avvenire utilizzando i percorsi e gli spazi definiti nella planimetria di cantiere allegata al PSC e in assenza secondo le indicazioni del CSE.

I mezzi all'interno del cantiere devono:

- operare con il girofaro sempre acceso;
- operare con i dispositivi sonori di retromarcia funzionanti;
- nelle manovre di retromarcia o nei casi di scarsa visibilità, essere assistiti da personale di terra da postazione ben visibile all'autista;
- procedere negli spostamenti con velocità a passo d'uomo.

Le zone di cantiere in cui operano i mezzi meccanici devono essere segnalate, delimitate e sorvegliate da un preposto per impedire l'accesso nella zona di lavoro fino alla conclusione degli stessi.

Le attività con i mezzi meccanici devono essere programmate in modo da evitare possibili interferenze con zone in cui si svolgono attività manuali.

Gli addetti durante l'esecuzione della fase per la protezione dal rischio residuo devono indossare gli indumenti ad alta visibilità.

[Polveri, fibre]

Nelle lavorazioni che prevedono l'impiego di materiali in grana minuta o in polvere oppure fibrosi e nei lavori che comportano l'emissione di polveri o fibre dei materiali lavorati, la produzione e/o la diffusione delle stesse deve essere ridotta al minimo utilizzando tecniche e attrezzature idonee.

Al fine di limitare la diffusione e/o la produzione delle polveri è necessario:

- usare utensili a bassa velocità e dotati di sistemi aspiranti;
- bagnare i materiali;
- qualora i lavori siano eseguiti in ambienti confinati è opportuno compartimentare ove possibile le zone di lavoro;
- utilizzare dispositivi di protezione personale: maschere respiratorie o facciali filtranti marcati ce, con filtro almeno di tipo FFP2.

Le polveri e le fibre captate e quelle depositatesi, se dannose, devono essere sollecitamente raccolte ed eliminate con i mezzi e gli accorgimenti richiesti dalla loro natura.

Qualora la quantità di polveri o fibre presenti superi i limiti tollerati e comunque nelle operazioni di raccolta ed allontanamento di quantità importanti delle stesse, devono essere forniti ed utilizzati indumenti di lavoro e DPI idonei alle attività.

[Ribaltamento]

Le macchine per il getto del calcestruzzo devono essere posizionate su un terreno solido e piana e fuori dall'area di manovra di altri mezzi.

I non addetti alla lavorazione in questione si dovranno mantenere a distanza di sicurezza.

Le macchine per il getto dovranno posizionarsi lontano dal ciglio dello scavo qualora questo non sia possibile per inderogabili motivi, la parete dello scavo dovrà essere adeguatamente puntellata.

Le macchine per il sollevamento dei materiali devono essere posizionate su un terreno solido e piano e fuori dall'area di manovra di altri mezzi.

Le macchine per il sollevamento dei materiali dovranno posizionarsi lontano dal ciglio dello scavo qualora questo non sia possibile per inderogabili motivi, la parete dello scavo dovrà essere adeguatamente puntellata.

[Ribaltamento del mezzo cedimento fondo]

Tutti i mezzi meccanici di movimentazione sono utilizzati per le pendenze massime per cui sono stati progettati.

La presenza di fossati o altri avvallamenti, che possono causare il ribaltamento dei mezzi, sono segnalati e transennati.

Sono adottate tutte le misure per assicurare la stabilità del mezzo in relazione al tipo e alle caratteristiche del percorso dei mezzi:

- prima di far accedere i mezzi sono verificate la consistenza e la portanza del terreno e quando è necessario si provvede al consolidamento ed all'allargamento delle stesse;
- la macchina è affidata a conduttori di provata esperienza ed utilizzata esclusivamente per il suo uso specifico;
- viene verificato periodicamente lo stato di usura dei pneumatici;

- il posto di guida delle macchine è protetto;
- il transito avviene sempre a velocità moderata;
- durante il caricamento del materiale sul mezzo di trasporto è vietata la presenza del conduttore nella cabina di guida.

Dispositivi di protezione individuale forniti ai lavoratori occupati in cantiere

- Facciale con valvola filtrante FFP3
- Guanti per rischio chimico e microbiologico
- Indumenti da lavoro
- Occhiali a mascherina

| Impianto idrico e fognario di cantiere - allestimento | |
|-----------------------------------------------------------------------------------------------------------------------------------------------------------------------------------------------------------------------------------------------------------------------------------------------------------------------------------------------------------------------------------------------------------------------------------------------------------------------------------------------------------------------------------------------------------------------------------------------------------------------------------------------------------------------------------------------------------------------------------------------------------------------------------------------------------------------------------------------------------------------------------------------------------------------------------------------------------------------------------------------------------------------------------------------------------------------------------------------------------------------------------------------------------------------------------------------------------------------------------------------------------------------------------------------------------------------------------------------------------------------------------------------------------------------------------------------------------------------------------------------------------------------------------------------------------------------------------------------------------------------------------------------------------------------------------------------------------------------------------------------------------------------------------------------------------------------------------------------------------------------------------------------------------------------------------------------------------------------------------------------------------------------------------------------------------------------------------------------------------------------------------------------------------------------------------------------------------------------------------------------------------------------------------------------------------------------------------------------------------------------------------------------------------------------------------------------------------------------------------------------------------------------------------------------------------------------------------------------------------------------------------------------------------------------------------------------------------------|-------------------------------------------------------------------------------------------------------------------------------------------------------------------------------------------------------------------------------------------------------|
| Categoria | Impianti |
| Descrizione (Tipo di intervento) | Realizzazione di impianto idrico e fognante al servizio del cantiere. Attività contemplate: - scavi a sezione ristretta; - posa in opera di tubazioni in acciaio, PVC, PE, simili; - posa in opera di accessori vari; - allacciamenti. |
| Fattori di rischio utilizzati nella fase | |
| Attrezzature | <ul style="list-style-type: none"> ▪ Filiera ▪ Pala ▪ Scanalatrice ▪ Utensili elettrici portatili |
| Rischi individuati nella fase | |
| Caduta a livello e scivolamento | Lieve |
| Cesoimento, stritolamento | Lieve |
| Folgorazione per contatto linee elettriche aeree | Medio |
| Urti, colpi, impatti, compressioni | Lieve |
| Misure preventive e protettive | |
| <p>[Caduta a livello e scivolamento]</p> <p>Le vie di transito utilizzate dai lavoratori per gli spostamenti interni al cantiere: - devono essere scelte in modo da evitare quanto più possibile, interferenze con altre zone in cui si svolgono altre lavorazioni in particolare demolizioni, lavori in quota, carichi sospesi; - devono essere mantenute sgombre da attrezzature, da materiali, prolunghe, macerie o altro capace di ostacolare il cammino dei lavoratori. Qualora le lavorazioni richiedono l'occupazione di una o più vie di transito è necessario interdire la zona al transito con sbarramenti per impedire l'accesso alla zona fino al completamento dei lavori. Per garantire l'accesso in modo sicuro ed agevole ai posti di lavoro in piano, in elevazione ed in profondità, la larghezza delle vie deve essere di almeno cm 60 e le pareti prospicienti il vuoto con profondità maggiore di 0,50 cm, devono essere protetti con parapetti di trattenuta di altezza di almeno 1 metro e struttura robusta. Nelle zone in cui le lavorazioni richiedono la rimozione delle protezioni, o le protezioni siano ancora in allestimento, l'accesso alla zona di transito deve essere impedita con sbarramenti e segnaletica di richiamo del pericolo. Le zone di transito e quelle di accesso ai posti di lavoro, devono essere illuminate secondo le necessità diurne e notturne. Durante l'esecuzione della fase i lavoratori per la protezione dal rischio residuo specifico devono indossare scarpe di sicurezza con suola antiscivolo.</p> <p>[Cesoimento, stritolamento]</p> <p>Il cesoimento e lo stritolamento di parti del corpo tra elementi mobili di macchine e elementi fissi delle medesime o di opere, strutture provvisorie o altro, deve essere impedito limitando con mezzi materiali il percorso delle parti mobili o segregando stabilmente la zona pericolosa. Qualora ciò non risulti possibile deve essere installata una segnaletica appropriata e devono essere osservate opportune distanze di rispetto; ove del caso devono essere disposti comandi di arresto automatico e/o di emergenza in corrispondenza dei punti di potenziale pericolo.</p> <p>[Folgorazione per contatto linee elettriche aeree]</p> <p>In prossimità di linee elettriche aeree e/o elettrodotti deve essere rispettata la distanza di sicurezza minima di 5 m dalle parti più sporgenti del braccio della gru, autogru, beton pompa: viene considerato il massimo ingombro del carico comprensivo della possibile oscillazione qualora la distanza di sicurezza non può essere rispettata interpellare l'ente erogatore per la disattivazione della linea.</p> | |

[Urti, colpi, impatti, compressioni]

Gli urti, i colpi, gli impatti con parti mobili o fisse di macchine (bracci) o con materiali sospesi in movimentazione aerea, devono essere impediti limitando l'accesso alla zona pericolosa con barriere e segnali di richiamo di pericolo fino alla conclusione dei lavori.

Le operazioni devono essere svolte sotto la sorveglianza di un preposto.

Gli addetti durante la fase per la protezione dal rischio residuo devono indossare l'elmetto.

Dispositivi di protezione individuale forniti ai lavoratori occupati in cantiere

- Elmetto di protezione
- Scarpe di sicurezza

| Impianto idrico e fognario di cantiere - smantellamento | |
|-------------------------------------------------------------------------------------------------------------------------------------------------------------------------------------------------------------------------------------------------------------------------------------------------------------------------------------------------------------------------------------------------------------------------------------------------------------------------------------------------------------------------------------------------------------------------------------------------------------------------------------------------------------------------------------------------------------------------------------------------------------------------------------------------------------------------------------------------------------------------------------------------------------------------------------------------------------------------------------------------------------------------------------------------------------------------------------------------------------------------------------------------------------------------------------------------------------------------------------------------------------------------------------------------------------------------------------------------------------------------------------------------------------------------------------------------------------------------------------------------------------------------------------------------------------------------------------------------------------------------------------------------------------------------------------------------------------------------------------------------------------------------------------------------------------------------------------------------------------------------------------------------------------------------------------------------------------------------------------------------------------------------------------------------------------------------------------------------------------------------------------------------------------------------------------------------------------------------------------------------------------------------------------------------------------------------------------|-------------------------------------------------------------------------------------------------------------------------------------------------------------------------------------------------------------------------------------------------------|
| Categoria | Impianti |
| Descrizione (Tipo di intervento) | Realizzazione di impianto idrico e fognante al servizio del cantiere. Attività contemplate: - scavi a sezione ristretta; - posa in opera di tubazioni in acciaio, PVC, PE, simili; - posa in opera di accessori vari; - allacciamenti. |
| Rischi individuati nella fase | |
| Allergeni | Lieve |
| Caduta dall'alto | Alto |
| Caduta di materiali dall'alto | Lieve |
| Contatti con macchinari o organi in moto | Medio |
| Getti, schizzi | Lieve |
| Investimento | Lieve |
| Ribaltamento | Lieve |
| Ribaltamento del mezzo cedimento fondo | Lieve |
| Vibrazioni | Medio |
| Misure preventive e protettive | |
| <p>[Allergeni] Nella fase lavorativa l'uso di sostanze chimiche allergizzanti o sensibilizzanti viene limitato. Qualora durante la fase è previsto l'uso di sostanze allergizzanti, i lavoratori addetti devono indossare guanti protettivi e usare creme barriere per proteggere la cute, occhiali a maschera per la protezione degli occhi e indumenti di lavoro specifici. In presenza dei primi sintomi sospetti di allergia, dermatite deve essere richiesto a cura del lavoratore, un controllo sanitario del medico competente. I lavoratori che presentano affezioni di tipo allergico devono essere allontanati dalla fase lavorativa ed essere adibiti ad altre lavorazioni.</p> <p>[Caduta dall'alto] I parapetti fissi di protezione sul perimetro delle postazioni di lavoro o di transito prospicienti il vuoto (scale fisse in muratura, ballatoi, travi, solai, passerelle, e simili) devono possedere le seguenti caratteristiche minime: - essere resistenti ad un sovraccarico orizzontale > 1,00 kN/mq; - avere una altezza minima di 1 metro; - essere dotati di elemento fermapiEDE nella parte inferiore, di altezza > 0,15 metri; - avere una altezza libera tra i correnti < 0,47 metri nel caso di inclinazione del solaio <10°, < 0,25 metri nel caso d'inclinazione del solaio < 45°, < 0,10 metri nel caso d'inclinazione del solaio < 60°; - essere costruiti con materiale in grado di resistere agli agenti atmosferici. Le passerelle, i camminamenti e le andatoie per il transito di persone e materiali installati sulle parti non praticabili della copertura (es. elementi di copertura non pedonabili, lucernari, cupolini, ecc...) e per passaggi sul vuoto devono possedere le seguenti caratteristiche minime: - resistere alle sollecitazioni e ai sovraccarichi previsti per il passaggio di persone e per la movimentazione dei materiali; - avere larghezza > 0,60 metri se destinate al solo transito di persone e > 1,20 metri se utilizzate anche per il trasporto di materiali; - essere dotate sui lati aperti di parapetti aventi le caratteristiche sopra riportate; - essere provviste di pavimentazione antisdrucciolevole con aperture non attraversabili da una sfera di 35 mm e, se</p> | |

sovrastanti luoghi ove è possibile la permanenza o il passaggio di persone, non attraversabili da una sfera di 20 mm;
- le andatoie con pendenza > 50 % devono avere piani di calpestio listellati ad intervalli < 0,40 metri, interrotti da pianerottoli di riposo in funzione della lunghezza dell'andatoia.

[Caduta di materiali dall'alto]

Nell'esecuzione della fase lavorativa le cadute di masse materiali in posizione ferma o nel corso di maneggio e trasporto manuale o meccanico ed i conseguenti moti di crollo, scorrimento, caduta inclinata su pendii o verticale nel vuoto devono, essere impediti mediante la corretta sistemazione delle masse o attraverso l'adozione di misure atte a trattenere i corpi in relazione alla loro natura, forma e peso.

Gli effetti dannosi conseguenti alla possibile caduta di masse materiali su persone o cose devono essere eliminati mediante dispositivi rigidi (mantovane parasassi, tettoie) o elastici (reti) di arresto aventi robustezza, forme e dimensioni proporzionate alle caratteristiche dei corpi in caduta.

Quando i dispositivi di trattenuta o di arresto risultino mancanti o insufficienti, deve essere impedito l'accesso involontario alle zone di prevedibile caduta, segnalando convenientemente la natura del pericolo. Tutti gli addetti devono comunque fare uso del casco di protezione personale.

Le postazioni fisse di lavoro devono essere ubicate lontano da ponteggi, da posti di lavoro sopraelevati, all'interno del raggio di azione degli apparecchi di sollevamento. Qualora per ragioni di spazio o necessità lavorative non sia possibile, le postazioni dovranno essere protette con tettoie o sottoimpalcati robusti di altezza 3 m.

I depositi di materiali in cataste, pile e mucchi devono essere organizzati in modo da evitare crolli o cedimenti e permettere una sicura e agevole movimentazione.

[Contatti con macchinari o organi in moto]

Per l'esecuzione della fase lavorativa devono essere utilizzate solo attrezzature o mezzi da lavoro in possesso dei requisiti minimi di sicurezza, certificati dal costruttore secondo le indicazioni della direttiva macchine o conformi ai requisiti minimi di sicurezza.

I lavoratori devono essere istruiti sul corretto utilizzo, e vigilare affinché i lavoratori non rimuovono o rendono inefficaci le protezioni in dotazione alle attrezzature per facilitarne l'esecuzione della fase.

Le operazioni di regolazione, pulizia, cambio utensile e manutenzione devono essere eseguiti solo da personale competente secondo le indicazioni del costruttore ad attrezzatura spenta e priva di alimentazione elettrica.

Durante l'utilizzo delle macchine, i lavoratori devono indossare i dpi prescritti dal costruttore nel libretto d'uso e manutenzione per la protezione dai rischi residui.

[Getti, schizzi]

Le lavorazioni che prevedono l'applicazione a getto o spruzzo di materiali (calcestruzzo, intonaci, pitture e simili) non devono interferire con altre lavorazioni manuali, per tanto fino alla conclusione dei lavori, l'accesso alla zona deve essere vietato con segnaletica di richiamo.

Le attrezzature da lavoro impiegate per il getto o lo spruzzo devono essere utilizzate correttamente e mantenute efficienti da parte dei lavoratori secondo le istruzioni fornite dal fabbricante.

Gli addetti alla fase per la protezione dal rischio residuo devono indossare occhiali a maschera, guanti protettivi, indumenti da lavoro per proteggere la cute e gli occhi dalle aggressioni chimiche.

[Investimento]

La circolazione dei mezzi all'interno dell'area di cantiere, deve avvenire utilizzando i percorsi e gli spazi definiti nella planimetria di cantiere allegata al PSC e in assenza secondo le indicazioni del CSE.

I mezzi all'interno del cantiere devono:

- operare con il girofaro sempre acceso;
- operare con i dispositivi sonori di retromarcia funzionanti;
- nelle manovre di retromarcia o nei casi di scarsa visibilità, essere assistiti da personale di terra da postazione ben visibile all'autista;
- procedere negli spostamenti con velocità a passo d'uomo.

Le zone di cantiere in cui operano i mezzi meccanici devono essere segnalate, delimitate e sorvegliate da un preposto per impedire l'accesso nella zona di lavoro fino alla conclusione degli stessi.

Le attività con i mezzi meccanici devono essere programmate in modo da evitare possibili interferenze con zone in cui si svolgono attività manuali.

Gli addetti durante l'esecuzione della fase per la protezione dal rischio residuo devono indossare gli indumenti ad alta visibilità.

[Ribaltamento]

Le macchine per il getto del calcestruzzo devono essere posizionate su un terreno solido e piano e fuori dall'area di manovra di altri mezzi.

I non addetti alla lavorazione in questione si dovranno mantenere a distanza di sicurezza.

Le macchine per il getto dovranno posizionarsi lontano dal ciglio dello scavo qualora questo non sia possibile per inderogabili motivi, la parete dello scavo dovrà essere adeguatamente puntellata.

Le macchine per il sollevamento dei materiali devono essere posizionate su un terreno solido e piano e fuori dall'area di manovra di altri mezzi.

Le macchine per il sollevamento dei materiali dovranno posizionarsi lontano dal ciglio dello scavo qualora questo non sia possibile per inderogabili motivi, la parete dello scavo dovrà essere adeguatamente puntellata.

[Ribaltamento del mezzo cedimento fondo]

Tutti i mezzi meccanici di movimentazione sono utilizzati per le pendenze massime per cui sono stati progettati.

La presenza di fossati o altri avvallamenti, che possono causare il ribaltamento dei mezzi, sono segnalati e transennati.

Sono adottate tutte le misure per assicurare la stabilità del mezzo in relazione al tipo e alle caratteristiche del percorso dei mezzi:

- prima di far accedere i mezzi sono verificate la consistenza e la portanza del terreno e quando è necessario si provvede al consolidamento ed all'allargamento delle stesse;
- la macchina è affidata a conduttori di provata esperienza ed utilizzata esclusivamente per il suo uso specifico;
- viene verificato periodicamente lo stato di usura dei pneumatici;
- il posto di guida delle macchine è protetto;
- il transito avviene sempre a velocità moderata;
- durante il caricamento del materiale sul mezzo di trasporto è vietata la presenza del conduttore nella cabina di guida.

[Vibrazioni]

Nella fase lavorativa ove sia previsto l'utilizzo diretto di utensili ed attrezzature comunque capaci di trasmettere vibrazioni al corpo dell'operatore, in particolare martelli elettrici o pneumatici, queste ultime devono essere dotate di tutte le soluzioni tecniche più efficaci per la protezione dei lavoratori (es. manici antivibrazioni, dispositivi di smorzamento, ecc...) ed essere mantenute in stato di perfetta efficienza.

L'organizzazione del lavoro deve prevedere la rotazione tra gli operatori.

| Dispositivi di protezione individuale forniti ai lavoratori occupati in cantiere |
|-----------------------------------------------------------------------------------------------------------------------------------------------------------------------------------------------------------------------------------------------------------------------------------|
| <ul style="list-style-type: none"> ▪ Elmetto di protezione ▪ Facciale con valvola filtrante FFP3 ▪ Guanti per rischio chimico e microbiologico ▪ Imbracatura anticaduta ▪ Indumenti da lavoro ▪ Occhiali a mascherina |

| Installazione ed uso gru a torre a rotazione alta - allestimento | |
|-------------------------------------------------------------------------------------------------------------------------------------------------------------------------------------------------------------------------------------------------------------------------------------------------------------------------------------------------------------------------------------------------------------------------------------------------------------------------------------------------------------------------------------------------------------------------------------------------------------------------------------------------------------------------------------------------------------------------------------------------------------------------------------------------------------------------------------------------------------------------------------------------------------------------------------------------------------------------------------------------------------------------------------------------------------------------------------------------------------------------------------------------------------------------------------------------------------------------------------------------------------------------------------------------------------------------------------------------------------------------------------------------------------------------------------------------------------------------------------------------------------------------------------------------------------------------------------------------------------------------------------------------------------------------------------------------------------------------------------------------------------------------------------------------------------------------------------------------------------------------------------------------------------------------------------------------------------------------------------------------------------------------------------------------------------------------------------------------------------------------------------------------------------------------------------------------------------------------------------------------------------------------------------------------------------|------------------------------------------------------------------------------------------------------------------------------------------------------------------|
| Categoria | Apparecchi di sollevamento materiali in cantiere |
| Fattori di rischio utilizzati nella fase | |
| Attrezzature | <ul style="list-style-type: none"> ▪ Autocarro ▪ Autogrù ▪ Gru a torre a rotazione alta ▪ Utensili elettrici portatili |
| Rischi individuati nella fase | |
| Caduta a livello e scivolamento | Lieve |
| Crollo o ribaltamento materiali depositati | Lieve |
| Schiacciamento per caduta di materiale da apparecchio di sollevamento | Medio |
| Procedure operative | |
| <p>Istruzioni per gli addetti</p> <ul style="list-style-type: none"> - Il montaggio delle gru deve avvenire secondo le istruzioni ricevute, utilizzando ponti sviluppabili, quando necessario ed evitando ceste di fortuna per il sollevamento delle persone; gli addetti al montaggio devono fare uso di imbracatura di sicurezza ancorata a linee di ancoraggio o dotata di doppio cordino, per avere in ogni momento almeno un ancoraggio sicuro. Le operazioni di montaggio devono essere eseguite da lavoratori fisicamente idonei sotto la guida di una persona esperta. Il personale utilizzato durante le operazioni di montaggio deve essere suddiviso per mansioni ben definite per le quali deve aver ricevuto una informazione e formazione adeguata alle funzioni svolte. - L'accesso alle parti alte delle macchine e degli impianti, come la cabina o il braccio della gru o piattaforme sopraelevate o silos, qualora non siano previsti mezzi ausiliari di accesso, deve essere fatto servendosi della scala a pioli provvista di gabbia di protezione, prevista nella loro dotazione. | |
| Misure preventive e protettive | |
| <p>[Caduta a livello e scivolamento]</p> <p>Le vie di transito utilizzate dai lavoratori per gli spostamenti interni al cantiere:</p> <ul style="list-style-type: none"> - devono essere scelte in modo da evitare quanto più possibile, interferenze con altre zone in cui si svolgono altre lavorazioni in particolare demolizioni, lavori in quota, carichi sospesi; - devono essere mantenute sgombre da attrezzature, da materiali, prolunghie, macerie o altro capace di ostacolare il cammino dei lavoratori. Qualora le lavorazioni richiedono l'occupazione di una o più vie di transito è necessario interdire la zona al transito con sbarramenti per impedire l'accesso alla zona fino al completamento dei lavori. <p>Per garantire l'accesso in modo sicuro ed agevole ai posti di lavoro in piano, in elevazione ed in profondità, la larghezza delle vie deve essere di almeno cm 60 e le pareti prospicienti il vuoto con profondità maggiore di 0,50 cm, devono essere protetti con parapetti di trattenuta di altezza di almeno 1 metro e struttura robusta.</p> <p>Nelle zone in cui le lavorazioni richiedono la rimozione delle protezioni, o le protezioni siano ancora in allestimento, l'accesso alla zona di transito deve essere impedita con sbarramenti e segnaletica di richiamo del pericolo.</p> <p>Le zone di transito e quelle di accesso ai posti di lavoro, devono essere illuminate secondo le necessità diurne e notturne.</p> <p>Durante l'esecuzione della fase i lavoratori per la protezione dal rischio residuo specifico devono indossare scarpe di sicurezza con suola antiscivolo.</p> <p>[Crollo o ribaltamento materiali depositati]</p> <p>I depositi di materiali da utilizzare nella fase o di risulta in cataste, pallet, mucchi, pile devono essere organizzate in relazione alla forma e peso nelle aree specifiche, in modo stabile, su superficie uniformi, terreni compatti in modo da evitare crolli o ribaltamenti accidentali.</p> <p>Gli spazi devono avere altresì una superficie adeguata in relazione alla forma per permettere una sicura ed agevole movimentazione dei carichi manuale e meccanica.</p> <p>Gli addetti per la protezione dal rischio residuo specifico devono indossare l'elmetto protettivo.</p> | |

[Schiacciamento per caduta di materiale da apparecchio di sollevamento]

L'accesso di non addetti ai lavori alle zone corrispondenti al cantiere deve essere impedito mediante recinzione robuste e durature, munite di segnaletiche scritte ricordanti il divieto e di segnali di pericolo.

Le recinzioni, delimitazioni, segnalazioni devono essere tenute in efficienza per tutta la durata dei lavori.

Quando è possibile il passaggio o lo stazionamento di terzi in prossimità di posti di lavoro con carichi sospesi, devono essere adottate misure per impedire la caduta di oggetti e materiali nonché protezioni per l'arresto degli stessi.

Le postazioni fisse di lavoro devono essere ubicate lontano da ponteggi, da posti di lavoro sopraelevati, all'interno del raggio di azione degli apparecchi di sollevamento. Qualora per ragioni di spazio o necessità lavorative non sia possibile, le postazioni dovranno essere protette con tettoie o sottoimpalcati robusti di altezza 3 m.

Gli accessori di sollevamento devono essere scelti in funzione dei carichi da movimentare, dei punti di presa, del dispositivo di aggancio, delle condizioni atmosferiche nonché tenendo conto del modo e della configurazione dell'imbracatura.

Per il sollevamento dei materiali minuti devono essere utilizzati cassoni metallici o secchioni.

Per il sollevamento dei materiali pesanti e ingombranti quali legname, ferro e simili devono essere utilizzate le braghe.

Il gancio deve essere munito di interblocco per impedire la carico di fuoriuscire accidentalmente.

Prima di effettuare l'imbragatura del carico l'addetto in relazione alla dimensione del carico deve:

- utilizzare cassoni in metallo per il sollevamento di carichi minuti;
- utilizzare invece braghe per il sollevamento di carichi ingombranti e pesanti, individuando correttamente il centro di gravità del carico;
- proteggere gli spigoli vivi applicando paraspigoli o fasciature per evitare di danneggiare le catene o le braghe;
- effettuare l'agganciamento e lo sganciamento del carico solo quando lo stesso è fermo usando un tirante ad uncino;
- prima del sollevamento alzare leggermente il carico per verificare l'equilibrio dello stesso;
- utilizzare gli appositi segnali convenzionali di comunicazione con il gruista;
- ricevere il carico solo da posizione sicura e non rimuovere le protezione contro la caduta durante la ricezione del carico;
- verificare che il dispositivo del gancio sia funzionante per evitare la caduta del materiale.

Dispositivi di protezione individuale forniti ai lavoratori occupati in cantiere

- Elmetto di protezione
- Scarpe di sicurezza

| Installazione ed uso gru a torre a rotazione alta - smantellamento | |
|-------------------------------------------------------------------------------------------------------------------------------------------------------------------------------------------------------------------------------------------------------------------------------------------------------------------------------------------------------------------------------------------------------------------------------------------------------------------------------------------------------------------------------------------------------------------------------------------------------------------------------------------------------------------------------------------------------------------------------------------------------------------------------------------------------------------------------------------------------------------------------------------------------------------------------------------------------------------------------------------------------------------------------------------------------------------------------------------------------------------------------------------------------------------------------------------------------------------------------------------------------------------------------------------------------------------------------------------------------------------------------------------------------------------------------------------------------------------------------------------------------------------------------------------------------------------------------------------------------------------------------------------------------------------------------------------------------------------------------------------------------------------------------------------------------------------------------------------------------------------------------------------------------------------------------------------------------------------------------------------------------------------------------------------------------------------------------------------------------------------------------------------------------------------------------------------------------------------------------------------------------------------------------------------------------------|------------------------------------------------------------------------------------------------------------------------------------------------------------------|
| Categoria | Apparecchi di sollevamento materiali in cantiere |
| Fattori di rischio utilizzati nella fase | |
| Attrezzature | <ul style="list-style-type: none"> ▪ Autocarro ▪ Autogrù ▪ Gru a torre a rotazione alta ▪ Utensili elettrici portatili |
| Rischi individuati nella fase | |
| Caduta a livello e scivolamento | Lieve |
| Crollo o ribaltamento materiali depositati | Lieve |
| Schiacciamento per caduta di materiale da apparecchio di sollevamento | Medio |
| Procedure operative | |
| <p>Istruzioni per gli addetti</p> <p>Lo smontaggio delle gru deve avvenire secondo le istruzioni ricevute, utilizzando ponti sviluppabili, quando necessario ed evitando ceste di fortuna per il sollevamento delle persone; gli addetti allo smontaggio devono fare uso di imbracatura di sicurezza ancorata a linee di ancoraggio o dotata di doppio cordino, per avere in ogni momento almeno un ancoraggio sicuro. Le operazioni di smontaggio devono essere eseguite da lavoratori fisicamente idonei sotto la guida di una persona esperta. Il personale utilizzato durante le operazioni di smontaggio deve essere suddiviso per mansioni ben definite per le quali deve aver ricevuto una informazione e formazione adeguata alle funzioni svolte.</p> <p>- L'accesso alle parti alte delle macchine e degli impianti, come la cabina o il braccio della gru o piattaforme sopraelevate o silos, qualora non siano previsti mezzi ausiliari di accesso, deve essere fatto servendosi della scala a pioli provvista di gabbia di protezione, prevista nella loro dotazione.</p> | |
| Misure preventive e protettive | |
| <p>[Caduta a livello e scivolamento]</p> <p>Le vie di transito utilizzate dai lavoratori per gli spostamenti interni al cantiere:</p> <ul style="list-style-type: none"> - devono essere scelte in modo da evitare quanto più possibile, interferenze con altre zone in cui si svolgono altre lavorazioni in particolare demolizioni, lavori in quota, carichi sospesi; - devono essere mantenute sgombre da attrezzature, da materiali, prolunghie, macerie o altro capace di ostacolare il cammino dei lavoratori. Qualora le lavorazioni richiedono l'occupazione di una o più vie di transito è necessario interdire la zona al transito con sbarramenti per impedire l'accesso alla zona fino al completamento dei lavori. <p>Per garantire l'accesso in modo sicuro ed agevole ai posti di lavoro in piano, in elevazione ed in profondità, la larghezza delle vie deve essere di almeno cm 60 e le pareti prospicienti il vuoto con profondità maggiore di 0,50 cm, devono essere protetti con parapetti di trattenuta di altezza di almeno 1 metro e struttura robusta.</p> <p>Nelle zone in cui le lavorazioni richiedono la rimozione delle protezioni, o le protezioni siano ancora in allestimento, l'accesso alla zona di transito deve essere impedita con sbarramenti e segnaletica di richiamo del pericolo.</p> <p>Le zone di transito e quelle di accesso ai posti di lavoro, devono essere illuminate secondo le necessità diurne e notturne.</p> <p>Durante l'esecuzione della fase i lavoratori per la protezione dal rischio residuo specifico devono indossare scarpe di sicurezza con suola antiscivolo.</p> <p>[Crollo o ribaltamento materiali depositati]</p> <p>I depositi di materiali da utilizzare nella fase o di risulta in cataste, pallet, mucchi, pile devono essere organizzate in relazione alla forma e peso nelle aree specifiche, in modo stabile, su superficie uniformi, terreni compatti in modo da evitare crolli o ribaltamenti accidentali.</p> <p>Gli spazi devono avere altresì una superficie adeguata in relazione alla forma per permettere una sicura ed agevole movimentazione dei carichi manuale e meccanica.</p> <p>Gli addetti per la protezione dal rischio residuo specifico devono indossare l'elmetto protettivo.</p> | |

[Schiacciamento per caduta di materiale da apparecchio di sollevamento]

L'accesso di non addetti ai lavori alle zone corrispondenti al cantiere deve essere impedito mediante recinzione robuste e durature, munite di segnaletiche scritte ricordanti il divieto e di segnali di pericolo.

Le recinzioni, delimitazioni, segnalazioni devono essere tenuti in efficienza per tutta la durata dei lavori.

Quando è possibile il passaggio o lo stazionamento di terzi in prossimità di posti di lavoro con carichi sospesi, devono essere adottate misure per impedire la caduta di oggetti e materiali nonché protezioni per l'arresto degli stessi.

Le postazioni fisse di lavoro devono essere ubicate lontano da ponteggi, da posti di lavoro sopraelevati, all'interno del raggio di azione degli apparecchi di sollevamento. Qualora per ragioni di spazio o necessità lavorative non sia possibile, le postazioni dovranno essere protette con tettoie o sottoimpalcati robusti di altezza 3 m.

Gli accessori di sollevamento devono essere scelti in funzione dei carichi da movimentare, dei punti di presa, del dispositivo di aggancio, delle condizioni atmosferiche nonché tenendo conto del modo e della configurazione dell'imbracatura.

Per il sollevamento dei materiali minuti devono essere utilizzati cassoni metallici o secchioni.

Per il sollevamento dei materiali pesanti e ingombranti quali legname, ferro e simili devono essere utilizzate le braghe.

Il gancio deve essere munito di interblocco per impedire la carico di fuoriuscire accidentalmente.

Prima di effettuare l'imbragatura del carico l'addetto in relazione alla dimensione del carico deve:

- utilizzare cassoni in metallo per il sollevamento di carichi minuti;
- utilizzare invece braghe per il sollevamento di carichi ingombranti e pesanti, individuando correttamente il centro di gravità del carico;
- proteggere gli spigoli vivi applicando paraspigoli o fasciature per evitare di danneggiare le catene o le braghe;
- effettuare l'agganciamento e lo sganciamento del carico solo quando lo stesso è fermo usando un tirante ad uncino;
- prima del sollevamento alzare leggermente il carico per verificare l'equilibrio dello stesso;
- utilizzare gli appositi segnali convenzionali di comunicazione con il gruista;
- ricevere il carico solo da posizione sicura e non rimuovere le protezione contro la caduta durante la ricezione del carico;
- verificare che il dispositivo del gancio sia funzionante per evitare la caduta del materiale.

Dispositivi di protezione individuale forniti ai lavoratori occupati in cantiere

- Elmetto di protezione
- Scarpe di sicurezza

| Locale mensa - allestimento | |
|------------------------------------------------------------------------------------------------------------------------------------------------------------------------------------------------------------------------------------------------------------------------------------------------------------------------------------------------------------------------------------------------------------------------------------------------------------------------------------------------------------------------------------------------------------------------------------------------------------------------------------------------------------------------------------------------------------------------------------------------------------------------------------------------------------------------------------------------------------------------------------------------------------------------------------------------------------------------------------------------------------------------------------------------------------------------------------------------------------------------------------------------------------------------------------------------------------------------------------------------------------------------------------------------------------------------------------------------------------------------------------------------------------------------------------------------------------------------------------------------------------------------------------------------------------------------------------------------------------------------------------------------------------------------------------------------------------------------------------------------------------------------------------------------------------------------------------------------------------------------------|------------------------------------------------------------------------------------------------------------------------------------|
| Categoria | Baraccamenti e servizi vari |
| Descrizione (Tipo di intervento) | Approvvigionamento e posa in opera di monoblocco da utilizzare come locale mensa |
| Fattori di rischio utilizzati nella fase | |
| Attrezzature | <ul style="list-style-type: none"> ▪ Autocarro ▪ Autocarro con gru ▪ Utensili elettrici portatili |
| Rischi individuati nella fase | |
| Movimentazione manuale dei carichi | Lieve |
| Schiacciamento per caduta di materiale da apparecchio di sollevamento | Medio |
| Procedure operative | |
| <p>Nell'area direttamente interessata al montaggio di macchine o impianti deve essere vietato l'accesso ai non addetti al lavoro. Tale divieto deve essere visibilmente richiamato e devono essere messe in opera idonee protezioni quali cavalletti, barriere flessibili o mobili o simili.</p> <p>Tutti gli addetti alle operazioni di movimentazione, montaggio, posa di protezioni o baraccamenti devono fare uso di caschi, calzature di sicurezza con puntale antischiacciamento e guanti.</p> <p>Gli utensili, gli attrezzi e gli apparecchi per l'impiego manuale devono essere tenuti in buono stato di conservazione ed efficienza e, quando non utilizzati, devono essere tenuti in condizioni di equilibrio stabile (es. riposti in contenitori o assicurati al corpo dell'addetto) e non devono ingombrare posti di lavoro o di passaggio, anche se provvisori.</p> <p>I depositi di materiale in cataste, pile o mucchi, anche se provvisori, devono essere organizzati in modo da evitare crolli o cedimenti e permettere una sicura e agevole movimentazione.</p> <p>Gli addetti al lavoro a terra in presenza di mezzi meccanici devono mantenersi a debita distanza dall'area operativa di quest'ultima.</p> <p>Il sollevamento ed il trasporto di elementi ingombranti che necessitano di controllo di contenimento delle oscillazioni devono essere guidati con appositi attrezzi ed a distanza di sicurezza.</p> | |
| Misure preventive e protettive | |
| <p>[Movimentazione manuale dei carichi]</p> <p>Usare il più possibile macchine ed attrezzature per la movimentazione dei carichi.</p> <p>Usare attrezzatura idonea in base al tipo di materiale da movimentare: forche solo per materiale compatto, ceste per materiale di piccole dimensioni.</p> <p>Afferrare il carico con due mani e sollevarlo gradualmente facendo in modo che lo sforzo sia supportato dai muscoli delle gambe, mantenendo il carico vicino al corpo, evitando possibilmente di spostare carichi situati a terra o sopra la testa.</p> <p>Mantenere la schiena e le braccia rigide.</p> <p>Evitare ampi movimenti di torsione o inclinazione del tronco.</p> <p>In caso di lavori di movimentazione manuale della durata maggiore di un'ora, è prevista una pausa in rapporto di 1/5 (7 minuti circa/ora).</p> <p>Non sollevare da solo pesi superiori ai 25 kg, ma richiedere l'aiuto di un altro lavoratore.</p> <p>[Schiacciamento per caduta di materiale da apparecchio di sollevamento]</p> <p>L'accesso di non addetti ai lavori alle zone corrispondenti al cantiere deve essere impedito mediante recinzione robuste e durature, munite di segnaletiche scritte ricordanti il divieto e di segnali di pericolo.</p> <p>Le recinzioni, delimitazioni, segnalazioni devono essere tenuti in efficienza per tutta la durata dei lavori.</p> <p>Quando è possibile il passaggio o lo stazionamento di terzi in prossimità di posti di lavoro con carichi sospesi, devono essere adottate misure per impedire la caduta di oggetti e materiali nonché protezioni per l'arresto degli stessi.</p> <p>Le postazioni fisse di lavoro devono essere ubicate lontano da ponteggi, da posti di lavoro sopraelevati, all'interno del raggio di azione degli apparecchi di sollevamento. Qualora per ragioni di spazio o necessità lavorative non sia</p> | |

possibile, le postazioni dovranno essere protette con tettoie o sottoimpalcati robusti di altezza 3 m.

Gli accessori di sollevamento devono essere scelti in funzione dei carichi da movimentare, dei punti di presa, del dispositivo di aggancio, delle condizioni atmosferiche nonché tenendo conto del modo e della configurazione dell'imbracatura.

Per il sollevamento dei materiali minuti devono essere utilizzati cassoni metallici o secchioni.

Per il sollevamento dei materiali pesanti e ingombranti quali legname, ferro e simili devono essere utilizzate le braghe.

Il gancio deve essere munito di interblocco per impedire la carico di fuoriuscire accidentalmente.

Prima di effettuare l'imbragatura del carico l'addetto in relazione alla dimensione del carico deve:

- utilizzare cassoni in metallo per il sollevamento di carichi minuti;
- utilizzare invece braghe per il sollevamento di carichi ingombranti e pesanti, individuando correttamente il centro di gravità del carico;
- proteggere gli spigoli vivi applicando paraspigoli o fasciature per evitare di danneggiare le catene o le braghe;
- effettuare l'agganciamento e lo sganciamento del carico solo quando lo stesso è fermo usando un tirante ad uncino;
- prima del sollevamento alzare leggermente il carico per verificare l'equilibrio dello stesso;
- utilizzare gli appositi segnali convenzionali di comunicazione con il gruista;
- ricevere il carico solo da posizione sicura e non rimuovere le protezione contro la caduta durante la ricezione del carico;
- verificare che il dispositivo del gancio sia funzionante per evitare la caduta del materiale.

Dispositivi di protezione individuale forniti ai lavoratori occupati in cantiere

- Elmetto di protezione

| Locale mensa - smantellamento | |
|---------------------------------------------------------------------------------------------------------------------------------------------------------------------------------------------------------------------------------------------------------------------------------------------------------------------------------------------------------------------------------------------------------------------------------------------------------------------------------------------------------------------------------------------------------------------------------------------------------------------------------------------------------------------------------------------------------------------------------------------------------------------------------------------------------------------------------------------------------------------------------------------------------------------------------------------------------------------------------------------------------------------------------------------------------------------------------------------------------------------------------------------------------------------------------------------------------------------------------------------------------------------------------------------------------------------------------------------------------------------------------------------------------------------------------------------------------------------------------------------------------------------------------------------------------------------------------------------------------------------------------------------------------------------------------------------------------------------------------------------------------------------------------------------------------------------------------------------------------------------------------------------------------------------------------------------------------------------------------------------------------------------------------------------------------------------------------------------------------------------------------------------------------------------------------------------------------------------------------------------------------------------------------------------------------------------------------------------------------------------------------------------------------------------------------------------------------------------------------------------------------------------------------------------------------------------------------------------------------------------------------------------------------------------------------------------------------------------------------------------------------------------------------------------------------------------------------------------------------------------------------------------------------------------------------------------------------------------------------------------------------------------------------------------------------------------------------------------------------------------------------------------------------------------------------------------------------------------------------------------------------------------------------------------------------------------------------------------------------------|------------------------------------------------------------------------------------------------------------------------------------|
| Categoria | Baraccamenti e servizi vari |
| Descrizione (Tipo di intervento) | Approvvigionamento e posa in opera di monoblocco da utilizzare come locale mensa |
| Fattori di rischio utilizzati nella fase | |
| Attrezzature | <ul style="list-style-type: none"> ▪ Autocarro ▪ Autocarro con gru ▪ Utensili elettrici portatili |
| Rischi individuati nella fase | |
| Movimentazione manuale dei carichi | Lieve |
| Schiacciamento per caduta di materiale da apparecchio di sollevamento | Medio |
| Misure preventive e protettive | |
| <p>[Movimentazione manuale dei carichi]</p> <p>Usare il più possibile macchine ed attrezzature per la movimentazione dei carichi.</p> <p>Usare attrezzatura idonea in base al tipo di materiale da movimentare: forche solo per materiale compatto, ceste per materiale di piccole dimensioni.</p> <p>Afferrare il carico con due mani e sollevarlo gradualmente facendo in modo che lo sforzo sia supportato dai muscoli delle gambe, mantenendo il carico vicino al corpo, evitando possibilmente di spostare carichi situati a terra o sopra la testa.</p> <p>Mantenere la schiena e le braccia rigide.</p> <p>Evitare ampi movimenti di torsione o inclinazione del tronco.</p> <p>In caso di lavori di movimentazione manuale della durata maggiore di un'ora, è prevista una pausa in rapporto di 1/5 (7 minuti circa/ora).</p> <p>Non sollevare da solo pesi superiori ai 25 kg, ma richiedere l'aiuto di un altro lavoratore.</p> <p>[Schiacciamento per caduta di materiale da apparecchio di sollevamento]</p> <p>L'accesso di non addetti ai lavori alle zone corrispondenti al cantiere deve essere impedito mediante recinzione robuste e durature, munite di segnaletiche scritte ricordanti il divieto e di segnali di pericolo.</p> <p>Le recinzioni, delimitazioni, segnalazioni devono essere tenuti in efficienza per tutta la durata dei lavori.</p> <p>Quando è possibile il passaggio o lo stazionamento di terzi in prossimità di posti di lavoro con carichi sospesi, devono essere adottate misure per impedire la caduta di oggetti e materiali nonché protezioni per l'arresto degli stessi.</p> <p>Le postazioni fisse di lavoro devono essere ubicate lontano da ponteggi, da posti di lavoro sopraelevati, all'interno del raggio di azione degli apparecchi di sollevamento. Qualora per ragioni di spazio o necessità lavorative non sia possibile, le postazioni dovranno essere protette con tettoie o sottoimpalcati robusti di altezza 3 m.</p> <p>Gli accessori di sollevamento devono essere scelti in funzione dei carichi da movimentare, dei punti di presa, del dispositivo di aggancio, delle condizioni atmosferiche nonché tenendo conto del modo e della configurazione dell'imbracatura.</p> <p>Per il sollevamento dei materiali minuti devono essere utilizzati cassoni metallici o secchioni.</p> <p>Per il sollevamento dei materiali pesanti e ingombranti quali legname, ferro e simili devono essere utilizzate le braghe.</p> <p>Il gancio deve essere munito di interblocco per impedire la carico di fuoriuscire accidentalmente.</p> <p>Prima di effettuare l'imbragatura del carico l'addetto in relazione alla dimensione del carico deve:</p> <ul style="list-style-type: none"> - utilizzare cassoni in metallo per il sollevamento di carichi minuti; - utilizzare invece braghe per il sollevamento di carichi ingombranti e pesanti, individuando correttamente il centro di gravità del carico; - proteggere gli spigoli vivi applicando paraspigoli o fasciature per evitare di danneggiare le catene o le braghe; - effettuare l'agganciamento e lo sganciamento del carico solo quando lo stesso è fermo usando un tirante ad uncino; - prima del sollevamento alzare leggermente il carico per verificare l'equilibrio dello stesso; | |

- utilizzare gli appositi segnali convenzionali di comunicazione con il gruista;
- ricevere il carico solo da posizione sicura e non rimuovere la protezione contro la caduta durante la ricezione del carico;
- verificare che il dispositivo del gancio sia funzionante per evitare la caduta del materiale.

Dispositivi di protezione individuale forniti ai lavoratori occupati in cantiere

- Elmetto di protezione

| Ponteggio metallico fisso - allestimento | |
|-------------------------------------------------------------------------------------------------------------------------------------------------------------------------------------------------------------------------------------------------------------------------------------------------------------------------------------------------------------------------------------------------------------------------------------------------------------------------------------------------------------------------------------------------------------------------------------------------------------------------------------------------------------------------------------------------------------------------------------------------------------------------------------------------------------------------------------------------------------------------------------------------------------------------------------------------------------------------------------------------------------------------------------------------------------------------------------------------------------------------------------------------------------------------------------------------------------------------------------------------------------------------------------------------------------------------------------------------------------------------------------------------------------------------------------------------------------------------------------------------------------------------------------------------------------------------------------------------------------------------------------------------------------------------------------------------------------------------------------------------------------------------------------------------------------------------------------------------------------------------------------------------------------------------------------------------------------------------------------------------------------------------------------------------------------------------------------------------------------------------------------------------------------------------------------------------------------------------------------------------------------------------------------------------------------------------------------------------------------------------------------------------------------------------------------------------------------------------------------------------------------------------------------------------------------------------------------------------------------------------------------------------------------------------------------------------------------------------------------------------------------------------------------------------------------------------------------------------------------------------------------------------------------------------------------------------------------------------------------------------------------------------------------------------------------------------------------------------------------------------------------------------------------------------------------------------------------------------------------------------------------------------------------------------------------------------------------------------------------------------------------------------------------------------------------------------------------------------------------------------------------------|----------------------------------------------------------------------------------|
| Categoria | Allestimento di opere provvisionali importanti |
| Descrizione (Tipo di intervento) | Montaggio di ponteggio metallico fisso. |
| Fattori di rischio utilizzati nella fase | |
| Attrezzature | <ul style="list-style-type: none"> ▪ Utensili elettrici portatili |
| Opere provvisionali | <ul style="list-style-type: none"> ▪ Ponteggio metallico fisso |
| Rischi individuati nella fase | |
| Folgorazione per contatto linee elettriche aeree | Alto |
| Microclima severo per lavori all'aperto | Lieve |
| Movimentazione manuale dei carichi | Lieve |
| Polveri, fibre | Lieve |
| Urti, colpi, impatti, compressioni | Lieve |
| Procedure operative | |
| <p>Il montaggio va eseguito sotto la sorveglianza di un "preposto" che dirige i lavori ed è direttamente responsabile del lavoro. Gli operatori che durante il montaggio della struttura sono esposti alla caduta nel vuoto (zone ancora mancanti di parapetto, scarico del materiale sollevato con l'argano, ecc...), devono operare con imbracature di sicurezza collegate a funi di sospensione e trattenuta, che limitino al minimo l'ampiezza di caduta.</p> <p>Fra i sistemi anticaduta utilizzabili si citano:</p> <ul style="list-style-type: none"> - la tesata di una fune di trattenuta lungo l'impalcato in realizzazione; con successiva connessione mediante moschettone di una fune di sospensione a cui viene collegato l'operatore dotato di imbracatura di sicurezza. - l'utilizzazione di un avvolgitore con fune metallica; l'avvolgitore può essere ancorato al ponte o alla struttura e l'operatore, spostandosi lungo il ponteggio determina lo svolgimento e riavvolgimento della fune richiamata dal rocchetto. In tale caso occorre predisporre cavalletti o ostacoli intermedi per limitare l'effetto "pendolo" di una possibile caduta. - l'utilizzazione di funi con moschettone o di pinze (particolarmente utili per la protezione in posizioni di lavoro fisse). <p>Il sollevamento del materiale necessario alla costruzione (tavole, elementi in ferro, giunti, ecc...) viene generalmente fatto dall'esterno del ponteggio mediante fune e carrucola o con l'ausilio di un elevatore elettrico a bandiera; è opportuno rinforzare in tale punto il montante e l'ancoraggio del ponteggio alla costruzione. È da evitare il sistema a "passamano" per cui un operatore per ogni piano di ponteggio fa passare il materiale al collega di sopra (o di sotto per lo smontaggio); infatti il materiale potrebbe facilmente sfuggire loro di mano. Man mano che si procede verso l'alto, nelle posizioni indicate dal libretto o derivanti da calcolo apposito, il ponteggio va ancorato alla costruzione con i sistemi riportati dal libretto o utilizzando altri metodi (che però devono essere verificati mediante calcolo). All'altezza della prima soletta ed a quelle previste dal libretto del ponteggio vanno realizzati i parasassi (o mantovana); si tratta di impalcati destinati ad intercettare ed evitare la caduta al suolo di materiale che potrebbe cadere dal ponteggio.</p> <p>I ponteggi e più in generale le opere provvisionali devono essere conservate in efficienza per l'intera durata del loro impiego. Non è ammissibile in questa ottica che parti del ponteggio possano essere rimosse per "altre" esigenze esponendo a rischio indebito i lavoratori che lo utilizzano.</p> <p>Il Coordinatore della sicurezza o in alternativa il responsabile di cantiere deve disporre strategie efficaci di controllo per evitare che possano verificarsi interventi prevedibili di rimozione di cautele antinfortunistiche.</p> <p>Per i ponti di servizio, la sorveglianza va intensificata al momento dell'esecuzione dei rivestimenti delle facciate per accertare che sia assicurato il buon collegamento con l'edificio. In questo va controllato non solo l'operato del personale di cantiere ma anche quello delle ditte subappaltanti lavori speciali. Il coordinatore per la sicurezza deve per altro accertare personalmente che i ponteggi e le strutture concesse o date in uso alle ditte subappaltanti siano</p> | |

in perfette condizioni di sicurezza.

Procedure successive al montaggio

Verifica periodica degli ancoraggi, specialmente quelli dei ponti a sbalzo, soprattutto dopo forti venti o lunghe interruzioni dei lavori. Vanno altresì verificate le condizioni dei montanti, accertando che questi ultimi siano protetti dal rischio di urti con autocarri, materiali vari, carichi oscillanti movimentati con l'utilizzo di gru.

Deve inoltre essere effettuata una periodica revisione da parte del personale che ha provveduto al montaggio del serraggio dei bulloni eventualmente allentati.

Collegamento equipotenziale all'impianto di terra del cantiere del ponteggio avente una resistenza verso terra minore di 200 W (massa estranea)

Verifica di autoprotezione del cantiere e in caso contrario realizzazione di idonei dispositivi di protezione contro le scariche atmosferiche.

Misure preventive e protettive

[Folgorazione per contatto linee elettriche aeree]

In prossimità di linee elettriche aeree e/o elettrodotti deve essere rispettata la distanza di sicurezza minima di 5 m dalle parti più sporgenti del braccio della gru, autogru, beton pompa: viene considerato il massimo ingombro del carico comprensivo della possibile oscillazione qualora la distanza di sicurezza non può essere rispettata interpellare l'ente erogatore per la disattivazione della linea.

[Microclima severo per lavori all'aperto]

[Movimentazione manuale dei carichi]

Usare il più possibile macchine ed attrezzature per la movimentazione dei carichi.

Usare attrezzatura idonea in base al tipo di materiale da movimentare: forche solo per materiale compatto, ceste per materiale di piccole dimensioni.

Afferrare il carico con due mani e sollevarlo gradualmente facendo in modo che lo sforzo sia supportato dai muscoli delle gambe, mantenendo il carico vicino al corpo, evitando possibilmente di spostare carichi situati a terra o sopra la testa.

Mantenere la schiena e le braccia rigide.

Evitare ampi movimenti di torsione o inclinazione del tronco.

In caso di lavori di movimentazione manuale della durata maggiore di un'ora, è prevista una pausa in rapporto di 1/5 (7 minuti circa/ora).

Non sollevare da solo pesi superiori ai 25 kg, ma richiedere l'aiuto di un altro lavoratore.

[Polveri, fibre]

Nelle lavorazioni che prevedono l'impiego di materiali in grana minuta o in polvere oppure fibrosi e nei lavori che comportano l'emissione di polveri o fibre dei materiali lavorati, la produzione e/o la diffusione delle stesse deve essere ridotta al minimo utilizzando tecniche e attrezzature idonee.

Al fine di limitare la diffusione e/o la produzione delle polveri è necessario:

- usare utensili a bassa velocità e dotati di sistemi aspiranti;
- bagnare i materiali;
- qualora i lavori siano eseguiti in ambienti confinati è opportuno compartimentare ove possibile le zone di lavoro;
- utilizzare dispositivi di protezione personale: maschere respiratorie o facciali filtranti marcati ce, con filtro almeno di tipo FFP2.

Le polveri e le fibre captate e quelle depositatesi, se dannose, devono essere sollecitamente raccolte ed eliminate con i mezzi e gli accorgimenti richiesti dalla loro natura.

Qualora la quantità di polveri o fibre presenti superi i limiti tollerati e comunque nelle operazioni di raccolta ed allontanamento di quantità importanti delle stesse, devono essere forniti ed utilizzati indumenti di lavoro e DPI idonei alle attività.

[Urti, colpi, impatti, compressioni]

Gli urti, i colpi, gli impatti con parti mobili o fisse di macchine (bracci) o con materiali sospesi in movimentazione aerea, devono essere impediti limitando l'accesso alla zona pericolosa con barriere e segnali di richiamo di pericolo fino alla conclusione dei lavori.

Le operazioni devono essere svolte sotto la sorveglianza di un preposto.
Gli addetti durante la fase per la protezione dal rischio residuo devono indossare l'elmetto.

Dispositivi di protezione individuale forniti ai lavoratori occupati in cantiere

- Elmetto di protezione
- Facciale con valvola filtrante FFP3
- Giubbotto termico antipioggia e antivento
- Indumenti da lavoro
- Occhiali a mascherina

| Ponteggio metallico fisso - smantellamento | |
|-----------------------------------------------------------------------------------------------------------------------------------------------------------------------------------------------------------------------------------------------------------------------------------------------------------------------------------------------------------------------------------------------------------------------------------------------------------------------------------------------------------------------------------------------------------------------------------------------------------------------------------------------------------------------------------------------------------------------------------------------------------------------------------------------------------------------------------------------------------------------------------------------------------------------------------------------------------------------------------------------------------------------|----------------------------------------------------------------------|
| Categoria | Allestimento di opere provvisorie importanti |
| Descrizione (Tipo di intervento) | Montaggio di ponteggio metallico fisso. |
| Fattori di rischio utilizzati nella fase | |
| Attrezzature | <ul style="list-style-type: none"> ▪ Utensili manuali |
| Rischi individuati nella fase | |
| Urti, colpi, impatti, compressioni | Lieve |
| Procedure operative | |
| <p>Anche la fase di smontaggio deve essere effettuata sotto il controllo di preposti formalmente incaricati dei compiti affidati, tenendo conto che le operazioni presentano grossi rischi di caduta dall'alto.</p> <p>Durante lo smontaggio deve essere previsto l'utilizzo da parte degli operatori di idonea cintura di sicurezza completa di bretelle e cosciali collegata ad un idoneo dispositivo di trattenuta che può essere realizzato con una fune di acciaio tesa fra due montanti su cui far scorrere il moschettone con dissipatore di energia a strappo o con un dispositivo a recupero (frizione-centrifugo)</p> <p>Durante la fase di smontaggio i preposti incaricati del controllo devono impedire di gettare dall'alto gli elementi metallici che devono essere calati a terra utilizzando gli apparecchi di sollevamento.</p> <p>Gli elementi tubolari vanno imbracati con doppia legatura mentre i pezzi speciali (giunti, spinotti) vanno calati a terra con una benna o cassone metallico.</p> | |
| Misure preventive e protettive | |
| <p>[Urti, colpi, impatti, compressioni]</p> <p>Gli urti, i colpi, gli impatti con parti mobili o fisse di macchine (bracci) o con materiali sospesi in movimentazione aerea, devono essere impediti limitando l'accesso alla zona pericolosa con barriere e segnali di richiamo di pericolo fino alla conclusione dei lavori.</p> <p>Le operazioni devono essere svolte sotto la sorveglianza di un preposto.</p> <p>Gli addetti durante la fase per la protezione dal rischio residuo devono indossare l'elmetto.</p> | |
| Dispositivi di protezione individuale forniti ai lavoratori occupati in cantiere | |
| <ul style="list-style-type: none"> ▪ Elmetto di protezione | |

| Servizi igienici di cantiere - allestimento | |
|---------------------------------------------------------------------------------------------------------------------------------------------------------------------------------------------------------------------------------------------------------------------------------------------------------------------------------------------------------------------------------------------------------------------------------------------------------------------------------------------------------------------------------------------------------------------------------------------------------------------------------------------------------------------------------------------------------------------------------------------------------------------------------------------------------------------------------------------------------------------------------------------------------------------------------------------------------------------------------------------------------------------------------------------------------------------------------------------------------------------------------------------------------------------------------------------------------------------------------------------------------------------------------------------------------------------------------------------------------------------------------------------------------------------------------------------------------------------------------------------------------------------------------------------------------------------------------------------------------------------------------------------------------------------------------------------------------------------------------------------------------------------------------------------------|------------------------------------------------------------------------------------------------------------------------------------|
| Categoria | Baraccamenti e servizi vari |
| Descrizione (Tipo di intervento) | Approvvigionamento e posa in opera di monoblocco da utilizzare come locali per servizi igienici da cantiere |
| Fattori di rischio utilizzati nella fase | |
| Attrezzature | <ul style="list-style-type: none"> ▪ Autocarro ▪ Autocarro con gru ▪ Utensili elettrici portatili |
| Rischi individuati nella fase | |
| Caduta a livello e scivolamento | Lieve |
| Movimentazione manuale dei carichi | Lieve |
| Schiacciamento per caduta di materiale da apparecchio di sollevamento | Medio |
| Procedure operative | |
| <p>Nell'area direttamente interessata al montaggio di macchine o impianti deve essere vietato l'accesso ai non addetti al lavoro. Tale divieto deve essere visibilmente richiamato e devono essere messe in opera idonee protezioni quali cavalletti, barriere flessibili o mobili o simili.</p> <p>Tutti gli addetti alle operazioni di movimentazione, montaggio, posa di protezioni o baraccamenti devono fare uso di caschi, calzature di sicurezza con puntale antischiacciamento e guanti.</p> <p>Gli utensili, gli attrezzi e gli apparecchi per l'impiego manuale devono essere tenuti in buono stato di conservazione ed efficienza e, quando non utilizzati, devono essere tenuti in condizioni di equilibrio stabile (es. riposti in contenitori o assicurati al corpo dell'addetto) e non devono ingombrare posti di lavoro o di passaggio, anche se provvisori.</p> <p>I depositi di materiale in cataste, pile o mucchi, anche se provvisori, devono essere organizzati in modo da evitare crolli o cedimenti e permettere una sicura e agevole movimentazione.</p> <p>Gli addetti al lavoro a terra in presenza di mezzi meccanici devono mantenersi a debita distanza dall'area operativa di quest'ultima.</p> <p>Il sollevamento ed il trasporto di elementi ingombranti che necessitano di controllo di contenimento delle oscillazioni devono essere guidati con appositi attrezzi ed a distanza di sicurezza.</p> | |
| Misure preventive e protettive | |
| <p>[Caduta a livello e scivolamento]</p> <p>Le vie di transito utilizzate dai lavoratori per gli spostamenti interni al cantiere:</p> <ul style="list-style-type: none"> - devono essere scelte in modo da evitare quanto più possibile, interferenze con altre zone in cui si svolgono altre lavorazioni in particolare demolizioni, lavori in quota, carichi sospesi; - devono essere mantenute sgombre da attrezzature, da materiali, prolunghe, macerie o altro capace di ostacolare il cammino dei lavoratori. Qualora le lavorazioni richiedono l'occupazione di una o più vie di transito è necessario interdire la zona al transito con sbarramenti per impedire l'accesso alla zona fino al completamento dei lavori. <p>Per garantire l'accesso in modo sicuro ed agevole ai posti di lavoro in piano, in elevazione ed in profondità, la larghezza delle vie deve essere di almeno cm 60 e le pareti prospicienti il vuoto con profondità maggiore di 0,50 cm, devono essere protetti con parapetti di trattenuta di altezza di almeno 1 metro e struttura robusta.</p> <p>Nelle zone in cui le lavorazioni richiedono la rimozione delle protezioni, o le protezioni siano ancora in allestimento, l'accesso alla zona di transito deve essere impedita con sbarramenti e segnaletica di richiamo del pericolo.</p> <p>Le zone di transito e quelle di accesso ai posti di lavoro, devono essere illuminate secondo le necessità diurne e notturne.</p> <p>Durante l'esecuzione della fase i lavoratori per la protezione dal rischio residuo specifico devono indossare scarpe di sicurezza con suola antiscivolo.</p> <p>[Movimentazione manuale dei carichi]</p> <p>Usare il più possibile macchine ed attrezzature per la movimentazione dei carichi.</p> | |

Usare attrezzatura idonea in base al tipo di materiale da movimentare: forche solo per materiale compatto, ceste per materiale di piccole dimensioni.

Afferrare il carico con due mani e sollevarlo gradualmente facendo in modo che lo sforzo sia supportato dai muscoli delle gambe, mantenendo il carico vicino al corpo, evitando possibilmente di spostare carichi situati a terra o sopra la testa.

Mantenere la schiena e le braccia rigide.

Evitare ampi movimenti di torsione o inclinazione del tronco.

In caso di lavori di movimentazione manuale della durata maggiore di un'ora, è prevista una pausa in rapporto di 1/5 (7 minuti circa/ora).

Non sollevare da solo pesi superiori ai 25 kg, ma richiedere l'aiuto di un altro lavoratore.

[Schiacciamento per caduta di materiale da apparecchio di sollevamento]

L'accesso di non addetti ai lavori alle zone corrispondenti al cantiere deve essere impedito mediante recinzione robuste e durature, munite di segnaletiche scritte ricordanti il divieto e di segnali di pericolo.

Le recinzioni, delimitazioni, segnalazioni devono essere tenuti in efficienza per tutta la durata dei lavori.

Quando è possibile il passaggio o lo stazionamento di terzi in prossimità di posti di lavoro con carichi sospesi, devono essere adottate misure per impedire la caduta di oggetti e materiali nonché protezioni per l'arresto degli stessi.

Le postazioni fisse di lavoro devono essere ubicate lontano da ponteggi, da posti di lavoro sopraelevati, all'interno del raggio di azione degli apparecchi di sollevamento. Qualora per ragioni di spazio o necessità lavorative non sia possibile, le postazioni dovranno essere protette con tettoie o sottoimpalcati robusti di altezza 3 m.

Gli accessori di sollevamento devono essere scelti in funzione dei carichi da movimentare, dei punti di presa, del dispositivo di aggancio, delle condizioni atmosferiche nonché tenendo conto del modo e della configurazione dell'imbracatura.

Per il sollevamento dei materiali minuti devono essere utilizzati cassoni metallici o secchioni.

Per il sollevamento dei materiali pesanti e ingombranti quali legname, ferro e simili devono essere utilizzate le braghe.

Il gancio deve essere munito di interblocco per impedire la carico di fuoriuscire accidentalmente.

Prima di effettuare l'imbragatura del carico l'addetto in relazione alla dimensione del carico deve:

- utilizzare cassoni in metallo per il sollevamento di carichi minuti;
- utilizzare invece braghe per il sollevamento di carichi ingombranti e pesanti, individuando correttamente il centro di gravità del carico;
- proteggere gli spigoli vivi applicando paraspigoli o fasciature per evitare di danneggiare le catene o le braghe;
- effettuare l'agganciamento e lo sganciamento del carico solo quando lo stesso è fermo usando un tirante ad uncino;
- prima del sollevamento alzare leggermente il carico per verificare l'equilibrio dello stesso;
- utilizzare gli appositi segnali convenzionali di comunicazione con il gruista;
- ricevere il carico solo da posizione sicura e non rimuovere le protezione contro la caduta durante la ricezione del carico;
- verificare che il dispositivo del gancio sia funzionante per evitare la caduta del materiale.

Dispositivi di protezione individuale forniti ai lavoratori occupati in cantiere

- Elmetto di protezione
- Scarpe di sicurezza

| Servizi igienici di cantiere - smantellamento | |
|-------------------------------------------------------------------------------------------------------------------------------------------------------------------------------------------------------------------------------------------------------------------------------------------------------------------------------------------------------------------------------------------------------------------------------------------------------------------------------------------------------------------------------------------------------------------------------------------------------------------------------------------------------------------------------------------------------------------------------------------------------------------------------------------------------------------------------------------------------------------------------------------------------------------------------------------------------------------------------------------------------------------------------------------------------------------------------------------------------------------------------------------------------------------------------------------------------------------------------------------------------------------------------------------------------------------------------------------------------------------------------------------------------------------------------------------------------------------------------------------------------------------------------------------------------------------------------------------------------------------------------------------------------------------------------------------------------------------------------------------------------------------------------------------------------------------------------------------------------------------------------------------------------------------------------------------------------------------------------------------------------------------------------------------------------------------------------------------------------------------------------------------------------------------------------------------------------------------------------------------------------------------------------------------------------------------------------------------------------------------------------------------------------------------------------------------------------------------------------------------------------------------------------------------------------------------------------------------------------------------------------------------------------------------------------------------------------------------------------------------------------------------------------------------------------------------------------------------------------------------------------------------------------------------------------------------------------------------------------------------------------------------------------------------------------------------------------------------------------------------------------------------------------------------------------------------------------------------------------------------------------------------------------------------------------------------------------------------------------------------------------------------------------------------------------------------|------------------------------------------------------------------------------------------------------------------------------------|
| Categoria | Baraccamenti e servizi vari |
| Descrizione (Tipo di intervento) | Approvvigionamento e posa in opera di monoblocco da utilizzare come locali per servizi igienici da cantiere |
| Fattori di rischio utilizzati nella fase | |
| Attrezzature | <ul style="list-style-type: none"> ▪ Autocarro ▪ Autocarro con gru ▪ Utensili elettrici portatili |
| Rischi individuati nella fase | |
| Caduta a livello e scivolamento | Lieve |
| Movimentazione manuale dei carichi | Lieve |
| Schiacciamento per caduta di materiale da apparecchio di sollevamento | Medio |
| Misure preventive e protettive | |
| <p>[Caduta a livello e scivolamento] Le vie di transito utilizzate dai lavoratori per gli spostamenti interni al cantiere: - devono essere scelte in modo da evitare quanto più possibile, interferenze con altre zone in cui si svolgono altre lavorazioni in particolare demolizioni, lavori in quota, carichi sospesi; - devono essere mantenute sgombre da attrezzature, da materiali, prolunghe, macerie o altro capace di ostacolare il cammino dei lavoratori. Qualora le lavorazioni richiedono l'occupazione di una o più vie di transito è necessario interdire la zona al transito con sbarramenti per impedire l'accesso alla zona fino al completamento dei lavori. Per garantire l'accesso in modo sicuro ed agevole ai posti di lavoro in piano, in elevazione ed in profondità, la larghezza delle vie deve essere di almeno cm 60 e le pareti prospicienti il vuoto con profondità maggiore di 0,50 cm, devono essere protetti con parapetti di trattenuta di altezza di almeno 1 metro e struttura robusta. Nelle zone in cui le lavorazioni richiedono la rimozione delle protezioni, o le protezioni siano ancora in allestimento, l'accesso alla zona di transito deve essere impedita con sbarramenti e segnaletica di richiamo del pericolo. Le zone di transito e quelle di accesso ai posti di lavoro, devono essere illuminate secondo le necessità diurne e notturne. Durante l'esecuzione della fase i lavoratori per la protezione dal rischio residuo specifico devono indossare scarpe di sicurezza con suola antiscivolo.</p> <p>[Movimentazione manuale dei carichi] Usare il più possibile macchine ed attrezzature per la movimentazione dei carichi. Usare attrezzatura idonea in base al tipo di materiale da movimentare: forche solo per materiale compatto, ceste per materiale di piccole dimensioni. Afferrare il carico con due mani e sollevarlo gradualmente facendo in modo che lo sforzo sia supportato dai muscoli delle gambe, mantenendo il carico vicino al corpo, evitando possibilmente di spostare carichi situati a terra o sopra la testa. Mantenere la schiena e le braccia rigide. Evitare ampi movimenti di torsione o inclinazione del tronco. In caso di lavori di movimentazione manuale della durata maggiore di un'ora, è prevista una pausa in rapporto di 1/5 (7 minuti circa/ora). Non sollevare da solo pesi superiori ai 25 kg, ma richiedere l'aiuto di un altro lavoratore.</p> <p>[Schiacciamento per caduta di materiale da apparecchio di sollevamento] L'accesso di non addetti ai lavori alle zone corrispondenti al cantiere deve essere impedito mediante recinzione robuste e durature, munite di segnaletiche scritte ricordanti il divieto e di segnali di pericolo. Le recinzioni, delimitazioni, segnalazioni devono essere tenuti in efficienza per tutta la durata dei lavori. Quando è possibile il passaggio o lo stazionamento di terzi in prossimità di posti di lavoro con carichi sospesi, devono</p> | |

essere adottate misure per impedire la caduta di oggetti e materiali nonché protezioni per l'arresto degli stessi.

Le postazioni fisse di lavoro devono essere ubicate lontano da ponteggi, da posti di lavoro sopraelevati, all'interno del raggio di azione degli apparecchi di sollevamento. Qualora per ragioni di spazio o necessità lavorative non sia possibile, le postazioni dovranno essere protette con tettoie o sottoimpalcati robusti di altezza 3 m.

Gli accessori di sollevamento devono essere scelti in funzione dei carichi da movimentare, dei punti di presa, del dispositivo di aggancio, delle condizioni atmosferiche nonché tenendo conto del modo e della configurazione dell'imbracatura.

Per il sollevamento dei materiali minuti devono essere utilizzati cassoni metallici o secchioni.

Per il sollevamento dei materiali pesanti e ingombranti quali legname, ferro e simili devono essere utilizzate le braghe.

Il gancio deve essere munito di interblocco per impedire la carico di fuoriuscire accidentalmente.

Prima di effettuare l'imbragatura del carico l'addetto in relazione alla dimensione del carico deve:

- utilizzare cassoni in metallo per il sollevamento di carichi minuti;
- utilizzare invece braghe per il sollevamento di carichi ingombranti e pesanti, individuando correttamente il centro di gravità del carico;
- proteggere gli spigoli vivi applicando paraspigoli o fasciature per evitare di danneggiare le catene o le braghe;
- effettuare l'agganciamento e lo sganciamento del carico solo quando lo stesso è fermo usando un tirante ad uncino;
- prima del sollevamento alzare leggermente il carico per verificare l'equilibrio dello stesso;
- utilizzare gli appositi segnali convenzionali di comunicazione con il gruista;
- ricevere il carico solo da posizione sicura e non rimuovere le protezione contro la caduta durante la ricezione del carico;
- verificare che il dispositivo del gancio sia funzionante per evitare la caduta del materiale.

Dispositivi di protezione individuale forniti ai lavoratori occupati in cantiere

- Elmetto di protezione
- Scarpe di sicurezza

7. ORGANIZZAZIONE PREVISTA PER LA GESTIONE DELLE EMERGENZE

| Gestione emergenza | | | |
|-------------------------------------------------------------------------------------------------------------------------------------------------------------------------------------------------------------------------------------------------------------------------------------------------------------------------------------------------------------------------------------------------------------------------------------------------------------------------------------------------------------------------------------------------------------------------------------------------------------------------------------------------------------------------------------------------------------------------------------------------------------------------------------------------------------------------------------------------------------------------------------------------------------------------------------------------------------------------------------------------------------------------------------------------------------------------------------------------------------------------------------------------------------------------------------------------------------------------------------------------------------------------------------------------------------------------------------------------------------------------------------------------------------------------------------------------------------------------------------------------------------------------------------------------------------------------------------------------------------------------------------------------------------------------------------------------------------------------------------------------------------------------------------------------------------------------------------------------------------------------------------------------------------------------------------------------------------------------------------------------------------------------------------------------------------------------------------------------------------------------------------------------------------------------------------------------------------------------------------------------------------------------------------------------------------------------------------------------------------------------------------------------------------------------------------------------------------------------------------------------------------------------------------------------------------------------------------------------------------------------------------------------------------------------------------------------------------------------------------------|--------------|---------------|---------------|
| Gestione emergenza | | | |
| <p>Nel lay-out di cantiere è indicato il "luogo sicuro" che dovrà essere raggiunto nel caso in cui nel cantiere si verifichi un'emergenza.</p> <p>Per emergenza si intende un evento nocivo che colpisce un gruppo (una squadra di operai per esempio), una collettività (l'intero cantiere).</p> <p>Esempi di emergenze sono gli eventi legati agli incendi, le esplosioni, gli allagamenti, gli spargimenti di sostanze liquide pericolose, i franamenti e smottamenti.</p> <p>Il percorso che conduce, dall'esterno e all'interno del cantiere, al "luogo sicuro" deve essere mantenuto sgombro e fruibile dalle persone e i mezzi di soccorso in ogni circostanza.</p> <p>È obbligo del datore di lavoro dell'impresa esecutrice dei lavori (l'Appaltatore) provvedere a designare uno o più soggetti, opportunamente formati, incaricati di gestire le emergenze.</p> <p>Il datore di lavoro deve inoltre provvedere a:</p> <ul style="list-style-type: none"> - organizzare i necessari rapporti con i servizi pubblici d'emergenza; - informare i lavoratori circa le misure predisposte e le misure da adottare in caso d'emergenza; - dare istruzioni affinché i lavoratori possano mettersi al sicuro in caso d'emergenza; - stabilire le procedure d'emergenza da adottare nel cantiere. <p>Pur non essendo obbligatoria per legge la redazione del piano di emergenza per i cantieri temporanei o mobili, si fornisce a titolo esemplificativo, una procedura che potrà essere adottata in cantiere nel caso in cui si verifichi un'emergenza:</p> <ol style="list-style-type: none"> 1. dare l'allarme (all'interno del cantiere e allertare i Vigili del Fuoco) 2. verificare cosa sta accadendo 3. tentare un primo intervento (sulla base della formazione ricevuta) 4. mettersi in salvo (raggiungimento del "luogo sicuro") 5. effettuare una ricognizione dei presenti 6. avvisare i Vigili del Fuoco 7. attendere i Vigili del Fuoco e informarli sull'accaduto <p>Il datore di lavoro dell'impresa esecutrice deve designare, prima dell'inizio dei lavori, uno o più lavoratori incaricati dell'attuazione delle misure di prevenzione incendi, lotta antincendio e gestione delle emergenze, ai sensi dell'art.18 comma 1 lett. B del D.Lgs. 81/08 e s.m.i. o se stesso, salvo nei casi previsti dall'art. 31, comma 6 del decreto medesimo.</p> <p>I lavoratori designati devono frequentare un corso di formazione, di durata di 4 ore per le aziende di livello di rischio basso, di 8 ore per le aziende con rischio di livello medio, di 16 ore per le aziende di rischio di livello alto.</p> | | | |
| Cantieri temporanei o mobili | Livello alto | Livello medio | Livello basso |
| Cantieri temporanei o mobili in sotterraneo per la costruzione, manutenzione e riparazione di gallerie, caverne, pozzi ed opere simili di lunghezza superiore a 50 m | X | | |
| Cantieri temporanei o mobili ove si impiegano esplosivi | X | | |
| Cantieri temporanei o mobili ove si detengono ed impiegano sostanze infiammabili e si fa uso di fiamme libere, esclusi quelli interamente all'aperto | | X | |
| Altri cantieri temporanei o mobili | | | X |

Numeri utili

| Numeri utili | |
|---------------------------------------------------------------------------------------------|----------|
| Numeri utili (Tabella da completare a cura del Coordinatore per l'esecuzione dei lavori) | |
| SERVIZIO/SOGGETTO | TELEFONO |
| Polizia | 113 |
| Carabinieri | 112 |
| Comando dei Vigili Urbani | |
| Comando provinciale dei Vigili del Fuoco | 115 |
| Pronto soccorso ambulanza | 118 |
| Guardia medica | |
| ASL territorialmente competente | |
| ISPESL territorialmente competente | |
| Direzione provinciale del Lavoro territorialmente competente | |
| INAIL territorialmente competente | |
| Acquedotto (segnalazione guasti) | |
| Elettricità (segnalazione guasti) | |
| Gas (segnalazione guasti) | |
| Direttore dei lavori | |
| Coordinatore per l'esecuzione | |
| Responsabile della sicurezza cantiere (se previsto) | |
| Responsabile del servizio di prevenzione (appaltatore) | |

Procedura emergenza antincendio

Procedura emergenza antincendio - istruzioni operative

Procedura di emergenza antincendio ed evacuazione - Istruzioni Operative

<<scheda lavoratore>>

Nel caso in cui si rilevi o sospetti dell'esistenza di un principio di incendio (presenza di fumo, odore di bruciato, presenza di fiamme), non lasciarsi prendere dal panico e provvedere immediatamente a contattare il capo cantiere, comunicando:

- il proprio nome
- il punto preciso in cui si sta sviluppando l'incendio
- l'entità dell'incendio (dimensione e materiale che sta bruciando)
- se sono coinvolte persone.

- Al segnale di evacuazione «locale» (segnale intermittente e comunicazione diretta di allontanamento da parte del capo cantiere) allontanarsi dal luogo del pericolo. Ritornare nel luogo dell'incendio solo dopo che il capo cantiere ha autorizzato il rientro.
- Al segnale di evacuazione «generale» (segnale continuo) dirigersi con la massima calma verso il luogo sicuro previsto per il raduno, percorrendo le vie di esodo predisposte. Ritornare nel cantiere solo dopo che il capo cantiere ha autorizzato il rientro.
- Non prendere iniziative personali e non coordinate dal capo cantiere o dagli addetti antincendio.

Procedura di emergenza antincendio ed evacuazione - Istruzioni Operative

Scheda «Addetti antincendio»

- Appena ricevuto il segnale (tramite ricetrasmittente) dal capo cantiere, interrompere qualunque attività in corso e prepararsi alla gestione dell'emergenza.
- Osservare le indicazioni impartite dal capo cantiere.
- Prima di affrontare un incendio indossare gli appositi Dispositivi di Protezione Individuale.
- Sezionare gli impianti elettrici e dei fluidi pericolosi se presenti.

- Recarsi sul posto indicato dal capo cantiere e tentare di spegnere il principio d'incendio utilizzando gli estintori o gli idranti.
- In caso di impossibilità di domare l'incendio, comunicarlo al capo cantiere e portarsi a distanza di sicurezza.
- Favorire le operazioni di evacuazione ed effettuare la conta delle persone evacuate.
- All'arrivo dei Vigili dei Fuoco, informarli e mettersi a loro disposizione.

Procedura emergenza primo soccorso

Procedure gestione emergenze di primo soccorso

Procedure di Pronto Soccorso

Nell'eventualità si verificasse un incidente/malore grave eseguire le seguenti procedure:

Proteggere

Proteggere se stesso evitando di diventare una seconda vittima, allertare le persone presenti in cantiere del pericolo e dare istruzioni per il loro allontanamento.

Verificare che non sussistano condizioni di ulteriore pericolo per la vittima; rimuovere la causa del pericolo e/o mettere in sicurezza la vittima.

Avvertire

Avvertire immediatamente il "118" fornendo all'operatore i seguenti dati:

- a) descrizione sintetica dell'infortunio/malore;
- b) ubicazione del cantiere e modalità di raggiungimento;
- c) ulteriori elementi utili per l'agevole raggiungimento dei mezzi di soccorso.

Nel caso in cui il soccorso venga effettuato con ambulanza ed il cantiere fosse difficilmente individuabile, accordarsi con l'operatore del "118" per l'attesa del mezzo di soccorso presso un luogo di facile raggiungimento; un lavoratore, dal luogo di attesa, si incaricherà di condurre l'ambulanza presso il cantiere.

Nel caso in cui il soccorso venga effettuato tramite elicottero comunicare la posizione di un'area idonea all'atterraggio e prossima al cantiere; agevolare l'individuabilità dell'area da parte del mezzo di soccorso con la presenza di un lavoratore che segnali la zona di atterraggio.

Soccorrere

Indossare presidi sanitari mono-uso al fine di limitare il rischio infettivo durante il soccorso (guanti in lattice, mascherine, visiere paraschizzi).

Rassicurare la vittima qualora fosse cosciente con eventualmente la collaborazione di altri soggetti.

Non spostare la persona dal luogo dell'incidente a meno di un pericolo di vita imminente.

Prestare alla vittima le prime cure in attesa del mezzo di soccorso.

Presidi di primo soccorso: cassetta di medicazione

Messa a disposizione della cassetta di medicazione

Stante l'ubicazione del cantiere, per intervento a seguito di infortunio grave, si farà capo alle strutture pubbliche; a tale scopo saranno tenuti in evidenza i numeri di telefonici utili e tutte le maestranze saranno informate del luogo in cui potranno eventualmente trovare, all'interno del cantiere, sia l'elenco di cui sopra sia un telefono a filo e cellulare per la chiamata d'urgenza.

Per la disinfezione di piccole ferite ed interventi relativamente modesti, nel cantiere saranno tenuti i prescritti presidi farmaceutici.

Per tutti gli infortuni di piccola entità (piccoli tagli, piccole contusioni, ecc..) sarà tenuta in cantiere una cassetta di pronto soccorso o pacchetto, in posizione fissa, ben segnalata e facilmente accessibile, il cui contenuto è indicato nell'allegato 1 del D.M. 15 luglio 2003, n. 388.

Il contenuto della cassetta dovrà essere mantenuto in condizioni di efficienza e di pronto impiego, nonché dovrà

essere prontamente integrato quando necessario.

8. RELAZIONE DELL'ORGANIZZAZIONE DEL CANTIERE

Allestimento di opere provvisorie importanti - Ponteggio metallico fisso

Baraccamenti e servizi vari - Baracche di cantiere

Il cantiere dovrà essere dotato di locali per i servizi igienico assistenziali di cantiere dimensionati in modo da risultare consoni al numero medio di operatori presumibilmente presenti in cantiere (vedi lay-out di cantiere) con caratteristiche rispondenti all'allegato XIII del D.Lgs. 81/08 e s.m.i..

Nei cantieri dove più di 30 dipendenti rimangono durante gli intervalli di lavoro per i pasti o nei cantieri in cui i lavoratori sono esposti a sostanze particolarmente insudicianti o lavorano in ambienti molto polverosi ed insalubri devono essere costituiti uno o più ambienti destinati ad uso mensa, muniti di sedili e tavoli.

Per i lavori in aperta campagna, lontano dalle abitazioni, quando i lavoratori debbono pernottare sul luogo di lavoro e la durata del lavoro superi i 15 giorni nella stagione fredda ed i 30 giorni nelle altre stagioni, si deve provvedere all'allestimento di locali dormitorio. La superficie dei dormitori non può essere inferiore a 3,50 mq per persona. A ciascun lavoratore deve essere assegnato un posto letto convenientemente arredato (sono vietati i letti a castello).

Nel calcolo dimensionale di detti locali si dovranno utilizzare i parametri che normalmente sono adoperati per i servizi nei luoghi di lavoro permanenti. (vedi lay-out di cantiere).

In ogni caso in cantiere si dovrà garantire:

- un numero sufficiente di gabinetti, in ogni caso non inferiore a 1 ogni 10 lavoratori occupati per turno (nei lavori in sotterraneo 1 ogni 20 lavoratori), separati (eventualmente) per sesso o garantendo un'utilizzazione separata degli stessi;
- un numero sufficiente di lavabi, il numero minimo è di un lavabo ogni 5 lavoratori impegnati nel cantiere;
- deve essere garantita acqua in quantità sufficiente, tanto per uso potabile quanto per lavarsi;
- spogliatoi, distinti (eventualmente) per sesso;
- locali riposo, conservazione e consumazione pasti, fornito di sedili, tavoli, scaldavivande e lava recipienti;
- un numero sufficiente di docce, il numero minimo è di una doccia ogni 10 lavoratori impegnati nel cantiere, (obbligatorie nei casi in cui i lavoratori sono esposti a sostanze particolarmente insudicianti o lavorano in ambienti molto polverosi od insalubri) dotate di acqua calda e fredda, provviste di mezzi detersivi e per asciugarsi, distinte (eventualmente) per sesso (nei lavori in sotterraneo, quando si occupano oltre 100 lavoratori, devono essere installate docce in numero di almeno 1 ogni 25 lavoratori).

Nel caso i locali per le docce, i lavandini e gli spogliatoi del cantiere siano separati, questi locali devono facilmente comunicare tra loro.

I servizi igienico assistenziali, i locali mensa, ed i dormitori devono essere costituiti entro unità logistiche (box prefabbricati o baracche allestite in cantiere), sollevati da terra, chiuse, ben protette dalle intemperie (impermeabilizzate e coibentate), areate, illuminate naturalmente ed artificialmente, riscaldate nella stagione fredda, convenientemente arredati, dotate di collegamento alle reti di distribuzione dell'energia elettrica, di adduzione dell'acqua direttamente da acquedotto o da altra fonte e di smaltimento della fognatura o, in alternativa, di proprio sistema di raccolta e depurazione delle acque nere.

In vicinanza dei dormitori, opportunamente collegati con essi, devono essere localizzati i servizi igienico assistenziali.

I locali destinati ai servizi igienico assistenziali, a mensa ed a dormitori devono essere mantenuti in stato di scrupolosa pulizia.

Baraccamenti e servizi vari - Locale mensa

Nei cantieri ove siano alloggiati più di 50 lavoratori, dei quali almeno dieci ne facciano richiesta, deve essere istituito un servizio di mensa comprensivo del personale e attrezzature necessarie per la preparazione dei pasti caldi. Il funzionamento della mensa e la composizione delle tabelle alimentari devono essere regolate mediante accordi con i

lavoratori. Per l'approvvigionamento e la conservazione dei viveri devono essere osservate le norme necessarie a garantire i requisiti igienici.

La cucina deve essere installata entro ambienti chiusi e deve essere convenientemente arredata e mantenuta in condizioni di scrupolosa pulizia.

La mensa deve poter essere utilizzata anche dai lavoratori che non alloggiano presso il cantiere; qualora questi rinuncino a tale facoltà devono essere forniti loro i mezzi necessari per riscaldare le vivande che i lavoratori stessi giornalmente portano con se.

Quando non ricorra l'obbligo della mensa e non vi sia la possibilità per i lavoratori, nel luogo dove sorge il cantiere, di provvedersi di viveri dai normali esercizi, deve essere assicurata la disponibilità sul posto e, su richiesta dei lavoratori, provvedere all'istituzione di una mensa.

Nel caso di utilizzo di monoblocchi prefabbricati non devono avere altezza netta interna inferiore a m 2.40, l'aerazione e l'illuminazione devono essere sempre assicurate da serramenti apribili; l'illuminazione naturale, quando necessario, sarà integrata dall'impianto di illuminazione artificiale.

Baraccamenti e servizi vari - Servizi igienici di cantiere

Il cantiere dovrà essere dotato di locali per i servizi igienico assistenziali di cantiere del tipo chimico (vedi lay-out di cantiere). Il numero di gabinetti, non potrà essere in ogni caso inferiore a 1 ogni 10 lavoratori occupati per turno .

Le caratteristiche dei bagni chimici adottate non dovranno essere inferiori alle seguenti:

- il bagno sarà costruito con materiali non porosi o a bassa porosità tale da permettere una rapida pulizia e decontaminazione;
- le dimensioni minime interne non saranno inferiori a 100x100 cm per la base e 240 cm per l'altezza;
- sarà provvisto di griglie di areazione che assicureranno un continuo ricambio d'aria;
- il tetto sarà costituito da materiale semitrasparente in modo da garantire un sufficiente passaggio della luce,
- la porta sarà dotata di sistema di chiusura a molla e di un sistema di segnalazione che indicherà quando il bagno è libero od occupato;
- il bagno sarà dotato di tubo di sfiato che, inserito nella vasca reflui, fuoriuscirà dal tetto evitando così che all'interno si formino cattivi odori;
- la vasca reflui sarà dotata di sistema di schermatura in grado di impedire eventuali schizzi di materiale fecale e/o urine. La schermatura avrà caratteristiche tali da consentire la pulizia e la decontaminazione;
- la vuotatura della vasca sarà effettuata almeno ogni 24/48 ore, tenendo conto anche della situazione meteorologica e della numerosità dell'utenza;
- in occasione della vuotatura sarà effettuato un lavaggio dell'intero bagno mediante uso di acqua sotto pressione.

Delimitazione area di cantiere - Delimitazione dell'area di cantiere

9. ANALISI DELLE ATTIVITÀ SVOLTE NEL CANTIERE

Elenco delle fasi lavorative

- Demolizione edifici esistenti
- Scavi di sbancamento a macchina
- Scavi a sezione obbligata eseguiti con mezzo
- Operazioni di pompaggio
- Pareti contro terra in cls armato
- Impermeabilizzazione pareti controterra
- Platea di fondazione
- Vespaio areato con iglù o cupolette in PVC
- Adduzione e scarico acque
- Strutture verticali ed orizzontali in X-LAM
- Isolamento termico della copertura
- Impermeabilizzazione coperture con guaina bituminosa
- Realizzazione di copertura con lamiera nervata
- Montaggio sistema linee vita su copertura a 2 falde
- Pannelli fv su copertura a falde
- Montaggio converse, canali, scossaline con ponteggio
- Montaggio di pluviali
- Sistema a cappotto con lana di roccia facciata esterna
- Posa in opera di rivestimenti esterni in legno
- Facciate continue a montanti e traversi
- Montaggio infissi esterni in metallo
- Divisori in cartongesso
- Posa tubazioni in PVC e scatole di derivazione
- Installazione impianto di messa a terra
- Distribuzione aria
- Lavori di realizzazione impianto antincendio con naspi
- Lavori installazione impianto di rilevazione antincendio
- Installazione impianti di fonia e dati in rete
- Pavimento radiante su pannello preformato in EPS
- Pavimenti di varia natura
- Posa in opera di battiscopa
- Realizzazione di rivestimenti
- Rivestimenti interni verticali ed orizzontali in legno
- Posa falsi telai per infissi interni ed esterni
- Montaggio controsoffitti in cartongesso
- Installazione apparecchiature elettriche
- Posa delle apparecchiature igieniche
- Tinteggiatura pareti e soffitti a rullo/pennello
- Verniciatura di opere in legno
- Completamento impianto elettrico interno
- Montaggio infissi interni in legno
- Marciapiedi
- Pavimentazioni esterne
- Montaggio pompa di calore
- Montaggio ringhiere per recinzioni in alluminio
- Montaggio cancello metallico
- Opere di giardinaggio

| Demolizione edifici esistenti | |
|-----------------------------------------------------------------------------------------------------------------------------------------------------------------------------------------------------------------------------------------------------------------------------------------------------------------------------------------------------------------------------------------------------------------------------------------------------------------------------------------------------------------------------------------------------------------------------------------------------------------------------------------------------------------------------------------------------------------------------------------------------------------------------------------------------------------------------------------------------------------------------------------------------------------------------------------------------------------------------------------------------------------------------------------------------------------------------------------------------------------------------------------------------------------------------------------------------------------------------------------------------------------------------------------------------------------------------------------------------------------------------------------------------------------------------------------------------------------------------------------------------------------------------------------------------------------------------------------------------------------------------------------------------------------------------------------------------------------------------------------------------------------------------------------------------------------------------------------------------------------------------------------------------------------------------------------------------------------------------------------------------------------------------------------------------------------------------------------------------------------------------------------------------------------------------------------------------------------------------------------------------------------------------------------------------------|----------------------------------------------------------------------------------------------------------------------------------------------------------------------------------------------------------------------------------------------------------------------------------------------------------------------------------------------------------------------|
| Categoria | Demolizioni di strutture portanti e non portanti |
| Descrizione (Tipo di intervento) | Demolizioni di edifici esistenti. |
| Fattori di rischio utilizzati nella fase | |
| Attrezzature | <ul style="list-style-type: none"> ▪ Autocarro ▪ Cannello ossiacetilenico ▪ Compressore ▪ Elevatore a bandiera ▪ Escavatore con cesoia idraulica ▪ Escavatore mini con martello demolitore ▪ Gru a torre a rotazione alta ▪ Martello demolitore pneumatico ▪ Utensili manuali |
| Opere provvisoriale | <ul style="list-style-type: none"> ▪ Ponteggio metallico fisso ▪ Ponteggio metallico su ruote |
| Rischi aggiuntivi individuati nella fase lavorativa | |
| Caduta dall'alto e sfondamento > 2 metri | Lieve |
| Caduta di materiale dall'alto | Lieve |
| Rumore | Lieve |
| Scelte progettuali ed organizzative | |
| <p>[Rumore]</p> <p>Le lavorazioni rumorose dovranno essere pianificate in modo da evitare lavorazioni contemporanee in zone adiacenti o limitrofe.</p> | |
| Procedure | |
| <p>[Caduta dall'alto e sfondamento > 2 metri]</p> <ul style="list-style-type: none"> - Il ponteggio con relativa omologa ministeriale deve essere montato seguendo il libretto di montaggio e gli schemi contenuti nel Piano di montaggio, uso e smontaggio (PIMUS) redatto per quel specifico cantiere, con elementi che devono portare impressi il nome e il marchio del fabbricante. - Il montaggio deve essere effettuato da una squadra composta da 2 montatori abilitati sotto la diretta sorveglianza di preposto formato. - Le condizioni degli elementi devono essere verificati prima del montaggio e gli esiti dei controlli devono essere registrati. - Il ponteggio deve essere ancorato all'opera servita, secondo la tipologia e il numero degli ancoraggi previsti dal libretto e/o dalla relazione di calcolo elaborata da un tecnico abilitato. - Il ponteggio deve distare dall'opera servita massimo 20 cm, in caso contrario allestire il parapetto anche sul lato interno o aggiungere una mensola a sbalzo per ridurre la distanza a meno di 20 cm. - Per salire e scendere dal ponteggio utilizzare le scalette interne e le botole. - Verificare prima dell'uso che ogni piano di lavoro sia completo di impalcato, parapetto, tavola fermapiede e cancelletto laterale. La parti non accessibili devono essere chiuse. - Gli elementi del ponteggio non devono essere rimossi durante la fase di lavoro per facilitare le lavorazioni. - Il programma lavori di allestimento deve essere compatibile con le condizioni climatiche. Immediata sospensione lavori in caso di eventi meteorici eccezionali. - Le tavole costituenti il piano di calpestio di ponti, passerelle, andatoie ed impalcato di servizio, balconi di carico e castelli di tiro devono avere le fibre con andamento parallelo all'asse, spessore adeguato al carico da sopportare ed in ogni caso non minore di cm 5, e larghezza non minore di cm 30. Le tavole stesse non devono avere nodi passanti che riducano più del dieci per cento la sezione di resistenza. - Nei lavori in cui non è possibile allestire apprestamenti deve essere realizzata una protezione costituita da tesatura | |

di cavo metallico fra elementi strutturali per l'ancoraggio delle funi di trattenuta delle imbracature di sicurezza.
 - I sistemi di protezione del bordo sulle coperture devono essere installati con l'ausilio di attrezzature specifiche (piattaforme o cestelli).

- Le reti di sicurezza conformi alla norma UNI EN 12631 devono essere montati da personale competente. In cantiere deve essere presente il manuale d'uso nel quale sono contenute tutte le informazioni necessarie a:

- a) montaggio, uso e smontaggio;
- b) cure e ispezioni;
- c) avvertenze per l'uso.

- Il Ponte a torre su ruote deve essere montato da personale competente secondo il manuale fornito dal fabbricante. Le ruote durante l'uso devono essere bloccate con gli stabilizzatori. La salita e la discesa deve essere interna impiegando le apposite scalette e botole. Durante la fase lavorativa il piano di lavoro deve essere protetto sui 4 lati. Il ponte deve essere utilizzato secondo il manuale d'uso.

- Le attrezzature utilizzate per i lavori in quota devono essere utilizzate secondo il manuale d'uso che deve essere sempre a corredo.

- Controllare prima dell'uso che le attrezzature siano state sottoposte ai controlli iniziali, periodici previsti dal costruttore e dalla normativa vigente per il mantenimento dei requisiti minimi di sicurezza.

- Le passerelle o andatoie devono avere larghezza minima di 60 cm, o 1,20 cm in caso di passaggio con materiali, impalcato in legno o elementi metallici e parapetto di trattenuta.

[Caduta di materiale dall'alto]

- Le forche semplici possono essere utilizzati solo per operazioni di scarico dei materiali.

- Sospensione delle operazioni in caso di condizioni meteo che possono pregiudicare la sicurezza (forte vento, pioggia intensa).

- Manutenzione dei mezzi di sollevamento secondo le indicazioni del fabbricante e verifica periodica annuale. Gli esiti dei controlli e delle verifiche devono essere disponibili in cantiere.

- Controllo dell'integrità delle imbracature, funi e dei ganci di sollevamento.

- Controllo dell'integrità degli accessori di sollevamento (gabbie, bilancieri e cassoni).

- Le operazioni di movimentazione di materiali con apparecchi di sollevamento fissi e mobili devono essere effettuati da personale abilitato e coadiuvati con l'ausilio di un preposto.

- Le attrezzature di movimentazione devono essere sottoposte a controlli iniziali e periodici secondo le indicazioni fornite dal costruttore e dalla normativa vigente.

- Per il getto dei materiali i canali devono avere i seguenti requisiti:

- a) imboccatura superiore protetta per evitare cadute accidentali di persone;
- b) ogni tronco inserito in quello inferiore;
- c) eventuali raccordi, adeguatamente rinforzati;
- d) ultimo tratto inclinato, fine di ridurre la velocità di fuoriuscita del materiale;
- e) estremità inferiore sufficientemente lontana dalla struttura e dai ponti di servizio; deve inoltre essere posta ad altezza tale da evitare la formazione di polvere o di pericolosi rimbalzi di materiale;
- f) estremità inferiore posta ad altezza non superiore ai due metri dal piano di raccolta,

[Rumore]

- Non eseguire lavori rumorose contemporaneamente nella stessa area.

- Ubicazione delle attrezzature rumorose lontano da vie di passaggio.

- Vigilare sull'uso degli otoprotettori.

Misure preventive e protettive

[Caduta dall'alto e sfondamento > 2 metri]

Per la protezione dei lavoratori dalle cadute dall'alto predisporre:

- Ponte a torre su ruote (trabattelli) conforme alla norma UNI HD 1004.

- Parapetto normale con tavola fermapiede in legno a solaio o cornicione.

- Parapetto normale con elementi a tubi e giunti e tavola fermapiede a solaio o cornicione.

- Ponteggio di servizio a tubi e giunti con sottoponte di sicurezza a distanza non superiore a 2,50 metri.

- Ponte su cavalletti con impalcato in tavole di legno della sezione minima di 30 x 5 cm, poggiate su tre cavalletti, larghezza 90 cm e lunghezza 4 metri.

- Ponteggio di servizio a telai prefabbricati e piano di calpestio con tavole metalliche, sottoponte di sicurezza,

controventatura sia in pianta che sui laterali.

- Copertura di botole, asole e aperture nei solai con tavolato in legno.
- Protezione delle aperture verso il vuoto o vani.
- Reti di sicurezza conformi alla norma UNI EN 1263-2003 sotto la copertura e/o i lucernari.
- Reti di sicurezza conformi alla norma UNI EN 1263-2003 collegate alle armature provvisorie dei solai.
- Sistemi combinati costituiti da parapetti di trattenuta e reti di sicurezza integrati fra loro.
- Sistemi di protezione bordi (parapetti di trattenuta provvisori) di classe A conformi alla norma EN 13374 per superfici con inclinazione non superiore a 10°.
- Sistemi di protezione bordi (parapetti di trattenuta provvisori) di classe B conformi alla norma EN 13374 per superfici con inclinazione non superiore a 30°.
- Balconi di carico per il deposito temporaneo dei materiali in quota costituito da piano di lavoro e deposito, parapetto di protezione su ogni lato libero e struttura portante a castello o a sbalzo con tubolari metallici giuntati.
- Castelli di tiro per posizionare in quota e sostenere i mezzi di sollevamento dei materiali costituiti da piano di lavoro e deposito, parapetto di protezione su ogni lato libero e sottostruttura portante metallica.
- Passerelle metalliche o in legno complete di parapetto e tavole fermapiEDE, per il collegamento di posti di lavoro a quote diverse allestire passerelle metalliche o in legno.

Nelle lavorazioni in assenza di apprestamenti o non sia possibile l'allestimento, le condizioni di sicurezza devono essere garantiti con l'utilizzo di:

- Piattaforma di lavoro (cestello) su braccio idraulico e mezzo semovente.
- Ponte sviluppabile su carro.
- Scala sviluppabile su carro.

[Caduta di materiale dall'alto]

Per la protezione dei lavoratori dalla caduta di materiali sulle vie di transito o posti di lavoro predisporre:

- Impalcato di protezione dei luoghi di transito costituita da struttura tubolare metallica e copertura con tavoloni.
- Mantovana parasassi aggettante su ponteggio, con struttura di supporto in tubolari metallici giuntati, inclinazione di 30° e sporgenza 1,50 metri rispetto al piano orizzontale.
- Teli o reti traspiranti su ponteggio per contenimento polveri e materiali minuti.
- Delimitazione del perimetro esterno dell'area con rete plastificata o metallica arretrata di almeno 2 metri dal ponteggio o copertura.
- Canali di scarico a tubi telescopici per il getto dei materiali dall'alto.
- Per la movimentazione di tubazioni utilizzare bilanciere a trave predisposto per due punti o quattro di attacco regolabili in linea, funi o catene e ganci di sicurezza.
- Forca con gabbia per sollevamento di carichi unitari su pallet.
- Cassoni a sponde alte per il sollevamento di materiali minuti.
- Segregazione delle aree a rischio con transenne o reti plastificate.
- Segnaletica di sicurezza specifica del rischio per informare i lavoratori.
- Apparecchi di sollevamento adeguate ai carichi da sollevare : gru a torre, autogrù, gru su autocarro o carrelli semoventi a braccio telescopico.

[Rumore]

Per la protezione degli addetti dall'esposizione a rumore predisporre:

- Barriere di protezione costituite da materiale fonoassorbente.
- Utilizzato di attrezzature o macchine con basse emissioni di rumore.
- Cabina insonorizzata per i mezzi meccanici.
- Segnaletica con richiamo del pericolo e delle prescrizioni.

Misure di coordinamento

[Caduta dall'alto e sfondamento > 2 metri]

Le scelte progettuali, le procedure, gli apprestamenti e le attrezzature devono essere messi in atto dalla ditta affidataria, che tramite il responsabile di cantiere dovrà coordinarsi con le ditte subaffidatarie in modo da rispettare quanto indicato nel piano.

[Caduta di materiale dall'alto]

Le scelte progettuali, le procedure, gli apprestamenti e le attrezzature devono essere messi in atto dalla ditta

affidataria, che tramite il responsabile di cantiere dovrà coordinarsi con le ditte subaffidatarie in modo da rispettare quanto indicato nel piano.

Incaricare un preposto che coordini affinché:

- nessun lavoratore non addetto ai lavori transiti nelle zone a rischio.
- nessun lavoratore soste in prossimità dei lavori a rischio.
- non ci sia la presenza contemporanea nella stessa area di attività di sollevamento materiali con altre attività di cantiere differenti.
- non ci sia la presenza contemporanea di più attività di sollevamento con mezzi diversi nella stessa area.

[Rumore]

Le scelte progettuali, le procedure, gli apprestamenti e le attrezzature devono essere messi in atto dalla ditta affidataria, che tramite il responsabile di cantiere dovrà coordinarsi con le ditte subaffidatarie in modo da rispettare quanto indicato nel piano.

Incaricare un preposto che coordini affinché:

- nessun lavoratore non addetto ai lavori transiti nelle aree ad elevata rumorosità.
- nessun lavoratore sostino in prossimità di zone con utilizzo di attrezzature rumorose.
- non ci sia la presenza contemporanea di attività rumorose nella stessa area.
- non ci sia la presenza contemporanea di attività ad elevata rumorosità con altre attività differenti nella stessa area.

| Scavi di sbancamento a macchina | |
|---------------------------------------------------------------------------------------------------------------------------------------------------------------------------------------------------------------------------------------------------------------------------------------------------------------------------------------------------------------------------------------------------------------------------------------------------------------------------------------------------------------------------------------------------------------------------------------------------------------------------------------------------------------------------------------------------------------------------------------------------------------------------------------------------------------------------------------------------------------------------------------------------------------------------------------------------------------------------------------------------------------------------------------------------------------------------------------------------------------------------------------------------------------------------------------------------------------------------------------------------------------------------------------------------------------------------------------------------------------------------------------------------------------------------------------------------------------------------------------------------------------------------------------------------------------------------------------------------------------------------------------------------------------------------------------------------------------------------------------------------------------------------------------------------------------------|--------------------------------------------------------------------------------------------------------------------------------------------------------|
| Categoria | Scavi e rinterrati |
| Descrizione (Tipo di intervento) | La fase lavorativa prevede l'attività di scavo di sbancamento eseguito con mezzo meccanico. |
| Fattori di rischio utilizzati nella fase | |
| Attrezzature | <ul style="list-style-type: none"> ▪ Autocarro ▪ Escavatore mini con martello demolitore ▪ Pala meccanica caricatrice |
| Opere provvisionali | <ul style="list-style-type: none"> ▪ Armature scavi ▪ Parapetto provvisorio in legno |
| Rischi aggiuntivi individuati nella fase lavorativa | |
| Investimento da veicoli nell'area di cantiere | Lieve |
| Rumore | Lieve |
| Seppellimento e/o sprofondamento scavi meccanici | Lieve |
| Scelte progettuali ed organizzative | |
| <p>[Rumore] Le lavorazioni rumorose dovranno essere pianificate in modo da evitare lavorazioni contemporanee in zone adiacenti o limitrofe.</p> | |
| Procedure | |
| <p>[Investimento da veicoli nell'area di cantiere] - Coordinare la movimentazione dei mezzi qualora gli autisti non godano della completa visuale, evitare di frapporti fra i mezzi e gli ostacoli ma posizionarsi sempre in posizione visibile e sicura. - Incaricare un preposto per coordinare l'entrata/uscita dei non addetti ai lavori; provvedere alla sospensione/ripresa di eventuali lavorazioni al fine di garantire l'incolumità di mezzi e persone.</p> <p>[Rumore] - Non eseguire lavori rumorose contemporaneamente nella stessa area. - Ubicazione delle attrezzature rumorose lontano da vie di passaggio. - Vigilare sull'uso degli otoprotettori.</p> <p>[Seppellimento e/o sprofondamento scavi meccanici] Predisporre progetto dello scavo dal quale emergano i seguenti elementi: - angolo di scarpata e/o eventuali armature previste - distanza da mantenere dal ciglio dello scavo per il posizionamento/sosta di carichi fissi e/o mobili - posizionamento di segnaletica e segregazioni - modalità di esecuzione delle operazioni di scavo in prossimità di reti tecnologiche interrato e/o corsi d'acqua e bacini - modalità di evacuazione acque superficiali</p> <p>Monitorare periodicamente tramite un preposto opportunamente incaricato: - La stabilità delle strutture limitrofe e/o oggetto dei lavori al fine di segnalare eventuali anomalie - i fronti di scavo/riporto e le relative opere di consolidamento - la stabilità dei materiali stoccati e del relativo piano di appoggio</p> <p>Assicurarsi, prima dello stoccaggio di materiali/attrezzature, delle portate massime al fine di: - non caricare eccessivamente il terreno</p> <p>Posizionare il mezzo di sollevamento e/o le attrezzature fisse:</p> | |

- su basamento dimensionato da tecnico abilitato secondo appropriato progetto statico
- in modo che la loro distanza sia almeno pari all'altezza dalle pareti di scavo/riporto rispetto al ciglio dello scavo, in caso contrario prevedere adeguate opere di consolidamento strutturale dimensionate da tecnico abilitato secondo appropriato progetto statico.

- Non consentire il traffico veicolare in adiacenza all'area di scavo tramite modifica della viabilità di cantiere

Procedure per eseguire le armature.

Le strutture di sostegno devono essere installate a diretto contatto con la facciata dello scavo e, ove necessario, deve essere inserito del materiale di ricalzo tra la facciata dello scavo e l'armatura, per garantire la continuità del contrasto.

La messa in opera delle armature deve essere effettuata pari passo con l'effettuazione dello scavo.

Procedura armatura in terreno coesivo

In presenza di un terreno di sufficiente coesione, in cui non è possibile realizzare lo scavo per tutta la profondità richiesta, si può effettuare lo scavo stesso fino a 80-120 cm e dopo aver disposto una prima armatura, si può procedere ad un'altra fase di scavo e così via.

In questo caso basta posizionare i pannelli di legno, di altezza leggermente superiore alla profondità dello scavo, contro le pareti dello scavo e fissarli con puntoni di legno provvisori per consentire agli operai di scendere nella trincea e disporre gli elementi di contrasto definitivi.

Armatura di scavi in terreni granulari

Quando il terreno non rende possibile nemmeno uno scavo di profondità minima, oppure quando si deve operare in siti urbani e occorre evitare qualsiasi depressione del terreno, è necessario rispettare rigorosamente le seguenti modalità: dopo aver scavato per circa 30 centimetri si infiggono nel terreno le due pareti verticali aventi una leggera inclinazione. Quindi si dispongono i puntoni di contrasto e si realizza un successivo scavo installando un secondo blocco di armatura, con pareti aventi la stessa inclinazione di quelle superiori e così via.

Rimozione dell'armatura

Per la rimozione dell'armatura occorre procedere dal basso verso l'alto, avendo particolare cura nel proteggere sempre il lavoratore che si trova dentro lo scavo.

Se al momento del disarmo si avverte che l'armatura (puntoni e montanti) è sottoposta a pressione perché il terreno ha subito dei movimenti, occorre riempire la trincea con il terreno prima di rimuovere puntoni e montanti.

Quando è possibile, l'armatura deve essere rimossa dagli stessi operai che l'hanno installata, in quanto meglio di altri possono verificare la presenza di nuove condizioni di rischio nel terreno, successive alla posa in opera dell'armatura.

Misure preventive e protettive

[Investimento da veicoli nell'area di cantiere]

Per la protezione dei lavoratori all'interno dell'area di cantiere:

- Tutti i veicoli siano essi da trasporto o macchine edili devono essere equipaggiati di lampeggiati e segnali acustici per essere chiaramente visibili.
- I passaggi pedonali lungo le piste di circolazione devono essere da questi separati con new jersey o reti di protezione.
- Predisporre idonea segnaletica stradale temporanea di avvertimento/pericolo.

[Rumore]

Per la protezione degli addetti dall'esposizione a rumore predisporre:

- Barriere di protezione costituite da materiale fonoassorbente.
- Utilizzato di attrezzature o macchine con basse emissioni di rumore.
- Cabina insonorizzata per i mezzi meccanici.
- Segnaletica con richiamo del pericolo e delle prescrizioni.

[Seppellimento e/o sprofondamento scavi meccanici]

Per la protezione dei lavoratori dal rischio di seppellimento predisporre:

- Armatura della parete dello scavo con posa meccanica di paratie di armature prefabbricate.
- Adeguate vie di fuga e di emergenza da lasciare costantemente sgombre di materiali e mezzi.
- Teli impermeabili a protezione del fronte di scavo/riporto in caso di piogge.
- Protezioni per la caduta di materiali con reti a maglia esagonale fissata con tasselli a parete.
- Segregazioni delle aree interessate dalle lavorazioni con transenne.
- Protezioni al ciglio al fine di definire idonea fascia di rispetto con parapetto o rete di plastica arretrata rispetto al ciglio di almeno 2 metri.
- Scale e passerelle di accesso a fondo scavo, costituite da piano di calpestio in legno, parapetti di protezione e struttura portante in legno.
- Scale o passerelle di accesso al fondo dello scavo metalliche.
- Rampe di accesso al fondo scavi ricavate su terreno naturale con pendenza e portata adeguata a sostenere il peso dei mezzi meccanici.
- Piazzole di sosta mezzi (pompa, gru per scarico materiali) ricavate su terreno con pendenza e portata adeguata a sostenere il peso dei mezzi meccanici.

Per l'esecuzione delle lavorazioni di scavo devono essere utilizzati solo:

- Mezzi meccanici (escavatori, pale cariatrici e autocarri) con caratteristiche adeguate alle pendenze e alla portata del terreno.
- Escavatori dotati di cabina con dispositivi di protezione ROPS e FOPS, sistemi di protezione per il ribaltamento e la caduta di oggetti

Misure di coordinamento

[Investimento da veicoli nell'area di cantiere]

Le scelte progettuali, le procedure, gli apprestamenti e le attrezzature devono essere messi in atto dalla ditta affidataria, che tramite il responsabile di cantiere dovrà coordinarsi con le ditte subaffidatarie in modo da rispettare quanto indicato nel piano.

Incaricare un preposto che coordini affinché:

- nessun lavoratore si trovi nel campo d'azione dei mezzi di movimentazione terra o di trasporto
- nessun lavoratori sostino in prossimità dei lavori con mezzi in movimento.
- non ci sia la presenza contemporanea nella stessa area di attività con macchine in movimento ed attività diverse.
- nessun lavoratore transiti o sostino nelle zone di carico o scarico dei materiali.

[Rumore]

Le scelte progettuali, le procedure, gli apprestamenti e le attrezzature devono essere messi in atto dalla ditta affidataria, che tramite il responsabile di cantiere dovrà coordinarsi con le ditte subaffidatarie in modo da rispettare quanto indicato nel piano.

Incaricare un preposto che coordini affinché:

- nessun lavoratore non addetto ai lavori transiti nelle aree ad elevata rumorosità.
- nessun lavoratore sostino in prossimità di zone con utilizzo di attrezzature rumorose.
- non ci sia la presenza contemporanea di attività rumorose nella stessa area.
- non ci sia la presenza contemporanea di attività ad elevata rumorosità con altre attività differenti nella stessa area.

[Seppellimento e/o sprofondamento scavi meccanici]

Le scelte progettuali, le procedure, gli apprestamenti e le attrezzature devono essere messi in atto dalla ditta affidataria, che tramite il responsabile di cantiere dovrà coordinarsi con le ditte subaffidatarie in modo da rispettare quanto indicato nel piano.

Incaricare un preposto che coordini affinché:

- nessun lavoratore non addetto ai lavori transiti nelle zone di scavo o movimentazione terra.
- nessun lavoratore sostino in prossimità dei lavori di scavo o movimento terra.
- non ci sia la presenza contemporanea nella stessa area di attività scavo e altre attività manuali differenti.
- nessun lavoratore transiti o sostino nelle zone di carico o scarico dei materiali.

| Scavi a sezione obbligata eseguiti con mezzo | |
|--------------------------------------------------------------------------------------------------------------------------------------------------------------------------------------------------------------------------------------------------------------------------------------------------------------------------------------------------------------------------------------------------------------------------------------------------------------------------------------------------------------------------------------------------------------------------------------------------------------------------------------------------------------------------------------------------------------------------------------------------------------------------------------------------------------------------------------------------------------------------------------------------------------------------------------------------------------------------------------------------------------------------------------------------------------------------------------------------------------------------------------------------------------------------------------------------------------------------------------------------------------------------------------------------------------------------------------------------------------------------------------------------------------------------------------------------------------------------------------------------------------------------------------------------------------------------------------------------------------------------------------------------------------------------------------------------------------------------------------------------------------------------------------------------------------------|-----------------------------------------------------------------------------------------------------------------------------------------------------------------------|
| Categoria | Scavi e rinterrati |
| Descrizione (Tipo di intervento) | La fase prevede la realizzazione di scavo a sezione ristretta con l'ausilio di escavatore in terreno di qualsiasi natura, carico e trasporto a rifiuto dei materiali. |
| Fattori di rischio utilizzati nella fase | |
| Attrezzature | <ul style="list-style-type: none"> ▪ Autocarro ▪ Escavatore con martello demolitore ▪ Pala meccanica caricatrice |
| Opere provvisoriale | <ul style="list-style-type: none"> ▪ Armature scavi ▪ Parapetto provvisorio in legno |
| Rischi aggiuntivi individuati nella fase lavorativa | |
| Investimento da veicoli nell'area di cantiere | Lieve |
| Rumore | Lieve |
| Seppellimento e/o sprofondamento scavi meccanici | Lieve |
| Scelte progettuali ed organizzative | |
| <p>[Rumore] Le lavorazioni rumorose dovranno essere pianificate in modo da evitare lavorazioni contemporanee in zone adiacenti o limitrofe.</p> | |
| Procedure | |
| <p>[Investimento da veicoli nell'area di cantiere] - Coordinare la movimentazione dei mezzi qualora gli autisti non godano della completa visuale, evitare di fraporsi fra i mezzi e gli ostacoli ma posizionarsi sempre in posizione visibile e sicura. - Incaricare un preposto per coordinare l'entrata/uscita dei non addetti ai lavori; provvedere alla sospensione/ripresa di eventuali lavorazioni al fine di garantire l'incolumità di mezzi e persone.</p> <p>[Rumore] - Non eseguire lavori rumorose contemporaneamente nella stessa area. - Ubicazione delle attrezzature rumorose lontano da vie di passaggio. - Vigilare sull'uso degli otoprotettori.</p> <p>[Seppellimento e/o sprofondamento scavi meccanici] Predisporre progetto dello scavo dal quale emergano i seguenti elementi: - angolo di scarpata e/o eventuali armature previste - distanza da mantenere dal ciglio dello scavo per il posizionamento/sosta di carichi fissi e/o mobili - posizionamento di segnaletica e segregazioni - modalità di esecuzione delle operazioni di scavo in prossimità di reti tecnologiche interrato e/o corsi d'acqua e bacini - modalità di evacuazione acque superficiali</p> <p>Monitorare periodicamente tramite un preposto opportunamente incaricato: - La stabilità delle strutture limitrofe e/o oggetto dei lavori al fine di segnalare eventuali anomalie - i fronti di scavo/riporto e le relative opere di consolidamento - la stabilità dei materiali stoccati e del relativo piano di appoggio</p> <p>Assicurarsi, prima dello stoccaggio di materiali/attrezzature, delle portate massime al fine di: - non caricare eccessivamente il terreno</p> <p>Posizionare il mezzo di sollevamento e/o le attrezzature fisse:</p> | |

- su basamento dimensionato da tecnico abilitato secondo appropriato progetto statico
- in modo che la loro distanza sia almeno pari all'altezza dalle pareti di scavo/riporto rispetto al ciglio dello scavo, in caso contrario prevedere adeguate opere di consolidamento strutturale dimensionate da tecnico abilitato secondo appropriato progetto statico.

- Non consentire il traffico veicolare in adiacenza all'area di scavo tramite modifica della viabilità di cantiere

Procedure per eseguire le armature.

Le strutture di sostegno devono essere installate a diretto contatto con la facciata dello scavo e, ove necessario, deve essere inserito del materiale di ricalzo tra la facciata dello scavo e l'armatura, per garantire la continuità del contrasto.

La messa in opera delle armature deve essere effettuata pari passo con l'effettuazione dello scavo.

Procedura armatura in terreno coesivo

In presenza di un terreno di sufficiente coesione, in cui non è possibile realizzare lo scavo per tutta la profondità richiesta, si può effettuare lo scavo stesso fino a 80-120 cm e dopo aver disposto una prima armatura, si può procedere ad un'altra fase di scavo e così via.

In questo caso basta posizionare i pannelli di legno, di altezza leggermente superiore alla profondità dello scavo, contro le pareti dello scavo e fissarli con puntoni di legno provvisori per consentire agli operai di scendere nella trincea e disporre gli elementi di contrasto definitivi.

Armatura di scavi in terreni granulari

Quando il terreno non rende possibile nemmeno uno scavo di profondità minima, oppure quando si deve operare in siti urbani e occorre evitare qualsiasi depressione del terreno, è necessario rispettare rigorosamente le seguenti modalità: dopo aver scavato per circa 30 centimetri si infiggono nel terreno le due pareti verticali aventi una leggera inclinazione. Quindi si dispongono i puntoni di contrasto e si realizza un successivo scavo installando un secondo blocco di armatura, con pareti aventi la stessa inclinazione di quelle superiori e così via.

Rimozione dell'armatura

Per la rimozione dell'armatura occorre procedere dal basso verso l'alto, avendo particolare cura nel proteggere sempre il lavoratore che si trova dentro lo scavo.

Se al momento del disarmo si avverte che l'armatura (puntoni e montanti) è sottoposta a pressione perché il terreno ha subito dei movimenti, occorre riempire la trincea con il terreno prima di rimuovere puntoni e montanti.

Quando è possibile, l'armatura deve essere rimossa dagli stessi operai che l'hanno installata, in quanto meglio di altri possono verificare la presenza di nuove condizioni di rischio nel terreno, successive alla posa in opera dell'armatura.

Misure preventive e protettive

[Investimento da veicoli nell'area di cantiere]

Per la protezione dei lavoratori all'interno dell'area di cantiere:

- Tutti i veicoli siano essi da trasporto o macchine edili devono essere equipaggiati di lampeggiati e segnali acustici per essere chiaramente visibili.
- I passaggi pedonali lungo le piste di circolazione devono essere da questi separati con new jersey o reti di protezione.
- Predisporre idonea segnaletica stradale temporanea di avvertimento/pericolo.

[Rumore]

Per la protezione degli addetti dall'esposizione a rumore predisporre:

- Barriere di protezione costituite da materiale fonoassorbente.
- Utilizzato di attrezzature o macchine con basse emissioni di rumore.
- Cabina insonorizzata per i mezzi meccanici.
- Segnaletica con richiamo del pericolo e delle prescrizioni.

[Seppellimento e/o sprofondamento scavi meccanici]

Per la protezione dei lavoratori dal rischio di seppellimento predisporre:

- Armatura della parete dello scavo con posa meccanica di paratie di armature prefabbricate.
- Adeguate via di fuga e di emergenza da lasciare costantemente sgombre di materiali e mezzi.
- Teli impermeabili a protezione del fronte di scavo/riporto in caso di piogge.
- Protezioni per la caduta di materiali con reti a maglia esagonale fissata con tasselli a parete.
- Segregazioni delle aree interessate dalle lavorazioni con transenne.
- Protezioni al ciglio al fine di definire idonea fascia di rispetto con parapetto o rete di plastica arretrata rispetto al ciglio di almeno 2 metri.
- Scale e passerelle di accesso a fondo scavo, costituite da piano di calpestio in legno, parapetti di protezione e struttura portante in legno.
- Scale o passerelle di accesso al fondo dello scavo metalliche.
- Rampe di accesso al fondo scavi ricavate su terreno naturale con pendenza e portata adeguata a sostenere il peso dei mezzi meccanici.
- Piazzole di sosta mezzi (pompa, gru per scarico materiali) ricavate su terreno con pendenza e portata adeguata a sostenere il peso dei mezzi meccanici.

Per l'esecuzione delle lavorazioni di scavo devono essere utilizzati solo:

- Mezzi meccanici (escavatori, pale cariatrici e autocarri) con caratteristiche adeguate alle pendenze e alla portata del terreno.
- Escavatori dotati di cabina con dispositivi di protezione ROPS e FOPS, sistemi di protezione per il ribaltamento e la caduta di oggetti

Misure di coordinamento

[Investimento da veicoli nell'area di cantiere]

Le scelte progettuali, le procedure, gli apprestamenti e le attrezzature devono essere messi in atto dalla ditta affidataria, che tramite il responsabile di cantiere dovrà coordinarsi con le ditte subaffidatarie in modo da rispettare quanto indicato nel piano.

Incaricare un preposto che coordini affinché:

- nessun lavoratore si trovi nel campo d'azione dei mezzi di movimentazione terra o di trasporto
- nessun lavoratori sostino in prossimità dei lavori con mezzi in movimento.
- non ci sia la presenza contemporanea nella stessa area di attività con macchine in movimento ed attività diverse.
- nessun lavoratore transiti o sostino nelle zone di carico o scarico dei materiali.

[Rumore]

Le scelte progettuali, le procedure, gli apprestamenti e le attrezzature devono essere messi in atto dalla ditta affidataria, che tramite il responsabile di cantiere dovrà coordinarsi con le ditte subaffidatarie in modo da rispettare quanto indicato nel piano.

Incaricare un preposto che coordini affinché:

- nessun lavoratore non addetto ai lavori transiti nelle aree ad elevata rumorosità.
- nessun lavoratore sostino in prossimità di zone con utilizzo di attrezzature rumorose.
- non ci sia la presenza contemporanea di attività rumorose nella stessa area.
- non ci sia la presenza contemporanea di attività ad elevata rumorosità con altre attività differenti nella stessa area.

[Seppellimento e/o sprofondamento scavi meccanici]

Le scelte progettuali, le procedure, gli apprestamenti e le attrezzature devono essere messi in atto dalla ditta affidataria, che tramite il responsabile di cantiere dovrà coordinarsi con le ditte subaffidatarie in modo da rispettare quanto indicato nel piano.

Incaricare un preposto che coordini affinché:

- nessun lavoratore non addetto ai lavori transiti nelle zone di scavo o movimentazione terra.
- nessun lavoratore sostino in prossimità dei lavori di scavo o movimento terra.
- non ci sia la presenza contemporanea nella stessa area di attività scavo e altre attività manuali differenti.
- nessun lavoratore transiti o sostino nelle zone di carico o scarico dei materiali.

| Operazioni di pompaggio | |
|-----------------------------------------------------------------------------------------------------------------------------------------------------------------------------------------------------------------------------------------------------------------------------------------------------------------------------------------------------------------------------------------------------------------------------------------------------------------------------------------------------------------------------------------------------------------------------------------------------------------------------------------------------------------------------------------------------------------------------------------------------------------------------------------------------------------------------------------------------------------------------------------------------------------------------------------------------------------------------------------------------------------------------------------------------------------------------------------------------------------------------------------------------------------------------------------------------------------------------------------------------------------------------------------------------------------------------------------------------------------------------------------------------------------------------------------------------------------------------------------------------------------------------------------------------------------------------------------------------------------------------------------------------------------------------------------------------------------------------------------------------------------------------------------------------------------------------------------------------------------------------------------------------------------------------------------------------------------------------------------------------------------------------------------------------------------------------|--------------------------------------------------------------------------------|
| Categoria | Fornitura e getto del calcestruzzo |
| Descrizione (Tipo di intervento) | Operazioni di pompaggio calcestruzzo con la pompa |
| Fattori di rischio utilizzati nella fase | |
| Attrezzature | <ul style="list-style-type: none"> ▪ Autopompa per calcestruzzo |
| Sostanze pericolose | <ul style="list-style-type: none"> ▪ Calcestruzzo |
| Rischi aggiuntivi individuati nella fase lavorativa | |
| Lavori in prossimità linee elettriche aeree nude | Lieve |
| Rumore | Lieve |
| Scelte progettuali ed organizzative | |
| <p>[Rumore]</p> <p>Le lavorazioni rumorose dovranno essere pianificate in modo da evitare lavorazioni contemporanee in zone adiacenti o limitrofe.</p> | |
| Procedure | |
| <p>[Lavori in prossimità linee elettriche aeree nude]</p> <ul style="list-style-type: none"> - Rimanere a distanza di sicurezza da linee aeree in tensione che possono interferire con i movimenti del braccio, se necessario far disattivare la linea. - Richiesta agli Enti proprietari di disattivazione o segregazione delle linee. - Inizio lavori solo con linee disattivate o segregate. - Protezione delle linee elettriche aeree con palizzate in legno infisse nel terreno costituite da pali e stringhe orizzontali a distanza di 1 metro. - Lavori con linee in tensione solo a distanza di sicurezza. - Quando occorre effettuare lavori in prossimità di linee elettriche o di impianti elettrici con parti attive non protette o che per circostanze particolari si debbano ritenere non sufficientemente protette, ferme restando le norme di buona tecnica, si deve rispettare almeno una delle seguenti precauzioni: <ul style="list-style-type: none"> a) mettere fuori tensione ed in sicurezza le parti attive per tutta la durata dei lavori; b) posizionare ostacoli rigidi che impediscano l'avvicinamento alle parti attive; c) tenere in permanenza, persone, macchine operatrici, apparecchi di sollevamento, ponteggi ed ogni altra attrezzatura a distanza di sicurezza. - La distanza di sicurezza deve essere tale che non possano avvenire contatti diretti o scariche pericolose per le persone tenendo conto del tipo di lavoro, delle attrezzature usate e delle tensioni presenti e comunque la distanza di sicurezza non deve essere inferiore ai limiti di cui all'allegato IX o a quelli risultanti dall'applicazione delle pertinenti norme tecniche <p>[Rumore]</p> <ul style="list-style-type: none"> - Non eseguire lavori rumorose contemporaneamente nella stessa area. - Ubicazione delle attrezzature rumorose lontano da vie di passaggio. - Vigilare sull'uso degli otoprotettori. | |
| Misure preventive e protettive | |
| <p>[Lavori in prossimità linee elettriche aeree nude]</p> <p>Per la protezione dei lavoratori dal contatto con linea elettrica aerea nuda in tensione predisporre:</p> <ul style="list-style-type: none"> - Segregazioni dell'area di rischio di contatto con recinzione metallica. - Macchine e mezzi meccanici con dimensioni o sagome da non urtare le linee elettriche aeree. - Segnalazione del rischio con segnaletica di sicurezza. - Vie di transito veicolare distanti dalle linee elettriche aeree in tensione. | |

Per la gestione delle situazioni di emergenza è necessario predisporre:

- Servizio di primo soccorso composto da lavoratori formati ed equipaggiati da presidi sanitari per intervenire in caso di emergenza.
- Servizio antincendio ed evacuazione composto da lavoratori formati ed equipaggiati da presidi sanitari per intervenire in caso di emergenza.

[Rumore]

Per la protezione degli addetti dall'esposizione a rumore predisporre:

- Barriere di protezione costituite da materiale fonoassorbente.
- Utilizzato di attrezzature o macchine con basse emissioni di rumore.
- Cabina insonorizzata per i mezzi meccanici.
- Segnaletica con richiamo del pericolo e delle prescrizioni.

Misure di coordinamento

[Lavori in prossimità linee elettriche aeree nude]

Le scelte progettuali, le procedure, gli apprestamenti e le attrezzature devono essere messi in atto dalla ditta affidataria, che tramite il responsabile di cantiere dovrà coordinarsi con le ditte subaffidatarie in modo da rispettare quanto indicato nel piano.

[Rumore]

Le scelte progettuali, le procedure, gli apprestamenti e le attrezzature devono essere messi in atto dalla ditta affidataria, che tramite il responsabile di cantiere dovrà coordinarsi con le ditte subaffidatarie in modo da rispettare quanto indicato nel piano.

Incaricare un preposto che coordini affinché:

- nessun lavoratore non addetto ai lavori transiti nelle aree ad elevata rumorosità.
- nessun lavoratore sostino in prossimità di zone con utilizzo di attrezzature rumorose.
- non ci sia la presenza contemporanea di attività rumorose nella stessa area.
- non ci sia la presenza contemporanea di attività ad elevata rumorosità con altre attività differenti nella stessa area.

| Pareti contro terra in cls armato | |
|-----------------------------------------------------------------------------------------------------------------------------------------------------------------------------------------------------------------------------------------------------------------------------------------------------------------------------------------------------------------------------------------------------------------------------------------------------------------------------------------------------------------------------------------------------------------------------------------------------------------------------------------------------------------------------------------------------------------------------------------------------------------------------------------------------------------------------------------------------------------------------------------------------------------------------------------------------------------------------------------------------------------------------------------------------------------------------------------------------------------------------------------------------------------------------------------------------------------------------------------------------------------------------------------------------------------------------------------------------------------------------------------------------------------------------------------------------------------------------------------------------------------------------------------------------------------------------------------------------------------------------------------------------------------------------------------------------------------------------------------------------------------------------------------------------------------------------------------------------------------------------------------------------------------------------------------------------------------------------------------------------------------------------------------------------------------------------------------------------------------------------------------------------------------------------------------------------------------------------------------------------------------------------------------------------------|------------------------------------------------------------------------------------------------------------------------------------------------------------------------------------------------------------------------------------------------------------------------------------------------------------------------------------------------------|
| Categoria | Strutture controterra |
| Descrizione (Tipo di intervento) | La fase lavorativa analizza le attività necessarie per la formazione di muro controterra in conglomerato cementizio armato. |
| Fattori di rischio utilizzati nella fase | |
| Attrezzature | <ul style="list-style-type: none"> ▪ Autobetoniera ▪ Autocarro ▪ Autocarro con gru ▪ Autopompa per calcestruzzo ▪ Piegaferro ▪ Pompa manuale per disarmante ▪ Pulisci tavole ▪ Sega circolare portatile ▪ Trancia ferro ▪ Vibratore per calcestruzzo |
| Rischi aggiuntivi individuati nella fase lavorativa | |
| Caduta dall'alto e sfondamento > 2 metri | Lieve |
| Investimento da veicoli nell'area di cantiere | Lieve |
| Rischi da uso di sostanze chimiche | Lieve |
| Rumore | Lieve |
| Scelte progettuali ed organizzative | |
| <p>[Rumore]</p> <p>Le lavorazioni rumorose dovranno essere pianificate in modo da evitare lavorazioni contemporanee in zone adiacenti o limitrofe.</p> | |
| Procedure | |
| <p>[Caduta dall'alto e sfondamento > 2 metri]</p> <ul style="list-style-type: none"> - Il ponteggio con relativa omologa ministeriale deve essere montato seguendo il libretto di montaggio e gli schemi contenuti nel Piano di montaggio, uso e smontaggio (PIMUS) redatto per quel specifico cantiere, con elementi che devono portare impressi il nome e il marchio del fabbricante. - Il montaggio deve essere effettuato da una squadra composta da 2 montatori abilitati sotto la diretta sorveglianza di preposto formato. - Le condizioni degli elementi devono essere verificati prima del montaggio e gli esiti dei controlli devono essere registrati. - Il ponteggio deve essere ancorato all'opera servita, secondo la tipologia e il numero degli ancoraggi previsti dal libretto e/o dalla relazione di calcolo elaborata da un tecnico abilitato. - Il ponteggio deve distare dall'opera servita massimo 20 cm, in caso contrario allestire il parapetto anche sul lato interno o aggiungere una mensola a sbalzo per ridurre la distanza a meno di 20 cm. - Per salire e scendere dal ponteggio utilizzare le scalette interne e le botole. - Verificare prima dell'uso che ogni piano di lavoro sia completo di impalcato, parapetto, tavola fermapiEDE e cancelletto laterale. La parti non accessibili devono essere chiuse. - Gli elementi del ponteggio non devono essere rimossi durante la fase di lavoro per facilitare le lavorazioni. - Il programma lavori di allestimento deve essere compatibile con le condizioni climatiche. Immediata sospensione lavori in caso di eventi meteorici eccezionali. - Le tavole costituenti il piano di calpestio di ponti, passerelle, andatoie ed impalcato di servizio, balconi di carico e castelli di tiro devono avere le fibre con andamento parallelo all'asse, spessore adeguato al carico da sopportare ed in ogni caso non minore di cm 5, e larghezza non minore di cm 30. Le tavole stesse non devono avere nodi passanti che riducano più del dieci per cento la sezione di resistenza. - Nei lavori in cui non è possibile allestire apprestamenti deve essere realizzata una protezione costituita da tesatura | |

di cavo metallico fra elementi strutturali per l'ancoraggio delle funi di trattenuta delle imbracature di sicurezza.
 - I sistemi di protezione del bordo sulle coperture devono essere installati con l'ausilio di attrezzature specifiche (piattaforme o cestelli).

- Le reti di sicurezza conformi alla norma UNI EN 12631 devono essere montati da personale competente. In cantiere deve essere presente il manuale d'uso nel quale sono contenute tutte le informazioni necessarie a:

- a) montaggio, uso e smontaggio;
- b) cure e ispezioni;
- c) avvertenze per l'uso.

- Il Ponte a torre su ruote deve essere montato da personale competente secondo il manuale fornito dal fabbricante. Le ruote durante l'uso devono essere bloccate con gli stabilizzatori. La salita e la discesa deve essere interna impiegando le apposite scalette e botole. Durante la fase lavorativa il piano di lavoro deve essere protetto sui 4 lati. Il ponte deve essere utilizzato secondo il manuale d'uso.

- Le attrezzature utilizzate per i lavori in quota devono essere utilizzate secondo il manuale d'uso che deve essere sempre a corredo.

- Controllare prima dell'uso che le attrezzature siano state sottoposte ai controlli iniziali, periodici previsti dal costruttore e dalla normativa vigente per il mantenimento dei requisiti minimi di sicurezza.

- Le passerelle o andatoie devono avere larghezza minima di 60 cm, o 1,20 cm in caso di passaggio con materiali, impalcato in legno o elementi metallici e parapetto di trattenuta.

[Investimento da veicoli nell'area di cantiere]

- Coordinare la movimentazione dei mezzi qualora gli autisti non godano della completa visuale, evitare di frapporti fra i mezzi e gli ostacoli ma posizionarsi sempre in posizione visibile e sicura.

- Incaricare un preposto per coordinare l'entrata/uscita dei non addetti ai lavori; provvedere alla sospensione/ripresa di eventuali lavorazioni al fine di garantire l'incolumità di mezzi e persone.

[Rischi da uso di sostanze chimiche]

- In cantiere o allegato al Piano Operativo di sicurezza devono essere presenti le schede di sicurezza dei prodotti utilizzati, ove sono riportate tutte le informazioni utili per:

- a) La corretta manipolazione.
- b) Lo stoccaggio.
- c) La gestione delle emergenze di primo soccorso e incendio.
- d) Le sostanze incompatibili.

- Divieto di bere, mangiare e fumare con le mani sporche.

- Controllo dell'efficienza degli impianti di ventilazione o aspirazione localizzata.

- Divieto di svolgere lavorazioni con più sostanze pericolose contemporaneamente.

- Scelta di sostanze chimiche non pericolose.

- Sorveglianza sull'uso dei DPI previsti nella scheda di sicurezza da parte del preposto.

- Sospensione dei lavori in caso di sversamenti accidentali che possono compromettere la sicurezza e la salute dei lavoratori.

- Quando si è tenuti a lavorare con prodotti contenenti solventi in locali non ventilati o ventilati insufficientemente, si deve provvedere a ventilare artificialmente il posto di lavoro.

- Sui posti di lavoro deve essere consentito conservare materiali in quantità non superiore a quelle strettamente necessaria.

- Il posto di lavoro e l'ambiente circostante vanno tenuti ben puliti.

- In caso di perdite o di spargimenti, il materiale va eliminato ricorrendo a mezzi di assorbimento o di pulizia prescritti dal produttore.

[Rumore]

- Non eseguire lavori rumorose contemporaneamente nella stessa area.

- Ubicazione delle attrezzature rumorose lontano da vie di passaggio.

- Vigilare sull'uso degli otoprotettori.

Misure preventive e protettive

[Caduta dall'alto e sfondamento > 2 metri]

Per la protezione dei lavoratori dalle cadute dall'alto predisporre:

- Ponte a torre su ruote (trabattelli) conforme alla norma UNI HD 1004.

- Parapetto normale con tavola fermapiede in legno a solaio o cornicione.
- Parapetto normale con elementi a tubi e giunti e tavola fermapiede a solaio o cornicione.
- Ponteggio di servizio a tubi e giunti con sottoponte di sicurezza a distanza non superiore a 2,50 metri.
- Ponte su cavalletti con impalcato in tavole di legno della sezione minima di 30 x 5 cm, poggiato su tre cavalletti, larghezza 90 cm e lunghezza 4 metri.
- Ponteggio di servizio a telai prefabbricati e piano di calpestio con tavole metalliche, sottoponte di sicurezza, controventatura sia in pianta che sui laterali.
- Copertura di botole, asole e aperture nei solai con tavolato in legno.
- Protezione delle aperture verso il vuoto o vani.
- Reti di sicurezza conformi alla norma UNI EN 1263-2003 sotto la copertura e/o i lucernari.
- Reti di sicurezza conformi alla norma UNI EN 1263-2003 collegate alle armature provvisorie dei solai.
- Sistemi combinati costituiti da parapetti di trattenuta e reti di sicurezza integrati fra loro.
- Sistemi di protezione bordi (parapetti di trattenuta provvisori) di classe A conformi alla norma EN 13374 per superfici con inclinazione non superiore a 10°.
- Sistemi di protezione bordi (parapetti di trattenuta provvisori) di classe B conformi alla norma EN 13374 per superfici con inclinazione non superiore a 30°.
- Balconi di carico per il deposito temporaneo dei materiali in quota costituito da piano di lavoro e deposito, parapetto di protezione su ogni lato libero e struttura portante a castello o a sbalzo con tubolari metallici giuntati.
- Castelli di tiro per posizionare in quota e sostenere i mezzi di sollevamento dei materiali costituiti da piano di lavoro e deposito, parapetto di protezione su ogni lato libero e sottostruttura portante metallica.
- Passerelle metalliche o in legno complete di parapetto e tavole fermapiede, per il collegamento di posti di lavoro a quote diverse allestire passerelle metalliche o in legno.

Nelle lavorazioni in assenza di apprestamenti o non sia possibile l'allestimento, le condizioni di sicurezza devono essere garantiti con l'utilizzo di:

- Piattaforma di lavoro (cestello) su braccio idraulico e mezzo semovente.
- Ponte sviluppabile su carro.
- Scala sviluppabile su carro.

[Investimento da veicoli nell'area di cantiere]

Per la protezione dei lavoratori all'interno dell'area di cantiere:

- Tutti i veicoli siano essi da trasporto o macchine edili devono essere equipaggiati di lampeggiati e segnali acustici per essere chiaramente visibili.
- I passaggi pedonali lungo le piste di circolazione devono essere da questi separati con new jersey o reti di protezione.
- Predisporre idonea segnaletica stradale temporanea di avvertimento/pericolo.

[Rischi da uso di sostanze chimiche]

Per la protezione dei lavoratori durante l'uso di sostanze chimiche predisporre:

- Nelle aree di lavoro con ventilazione naturale scarsa o assente deve essere predisposto in relazione alla concentrazione di inquinanti aerodispersi:
 - a) Impianto di ventilazione generale dell'aria in presenza di sostanze scarsamente inquinanti o pericolose.
 - b) Impianto di aspirazione localizzata capace di captare gli inquinanti a livello del punto di emissione limitandone in modo significativo la quantità presente all'interno degli ambienti di lavoro.
- Confinamento con teli delle aree a rischio.
- Per l'igiene dei lavoratori locali igienici con lavabi con acqua calda per lavarsi le mani e il viso.
- Per interventi di emergenza devono essere presenti come presidi mezzi per il lavaggio oculare o della pelle in caso di contatto accidentale.
- Per interventi in caso di malore deve essere previsto un servizio di primo soccorso composto da lavoratori formati ed equipaggiati da presidi sanitari.
- Segnaletica con richiamo dei pericoli deve essere installata all'accesso dell'area a rischio.

[Rumore]

Per la protezione degli addetti dall'esposizione a rumore predisporre:

- Barriere di protezione costituite da materiale fonoassorbente.
- Utilizzato di attrezzature o macchine con basse emissioni di rumore.
- Cabina insonorizzata per i mezzi meccanici.

- Segnaletica con richiamo del pericolo e delle prescrizioni.

Misure di coordinamento

[Caduta dall'alto e sfondamento > 2 metri]

Le scelte progettuali, le procedure, gli apprestamenti e le attrezzature devono essere messi in atto dalla ditta affidataria, che tramite il responsabile di cantiere dovrà coordinarsi con le ditte subaffidatarie in modo da rispettare quanto indicato nel piano.

[Investimento da veicoli nell'area di cantiere]

Le scelte progettuali, le procedure, gli apprestamenti e le attrezzature devono essere messi in atto dalla ditta affidataria, che tramite il responsabile di cantiere dovrà coordinarsi con le ditte subaffidatarie in modo da rispettare quanto indicato nel piano.

Incaricare un preposto che coordini affinché:

- nessun lavoratore si trovi nel campo d'azione dei mezzi di movimentazione terra o di trasporto
- nessun lavoratori sostino in prossimità dei lavori con mezzi in movimento.
- non ci sia la presenza contemporanea nella stessa area di attività con macchine in movimento ed attività diverse.
- nessun lavoratore transiti o sostino nelle zone di carico o scarico dei materiali.

[Rischi da uso di sostanze chimiche]

Le scelte progettuali, le procedure, gli apprestamenti e le attrezzature devono essere messi in atto dalla ditta affidataria, che tramite il responsabile di cantiere dovrà coordinarsi con le ditte subaffidatarie in modo da rispettare quanto indicato nel piano.

[Rumore]

Le scelte progettuali, le procedure, gli apprestamenti e le attrezzature devono essere messi in atto dalla ditta affidataria, che tramite il responsabile di cantiere dovrà coordinarsi con le ditte subaffidatarie in modo da rispettare quanto indicato nel piano.

Incaricare un preposto che coordini affinché:

- nessun lavoratore non addetto ai lavori transiti nelle aree ad elevata rumorosità.
- nessun lavoratore sostino in prossimità di zone con utilizzo di attrezzature rumorose.
- non ci sia la presenza contemporanea di attività rumorose nella stessa area.
- non ci sia la presenza contemporanea di attività ad elevata rumorosità con altre attività differenti nella stessa area.

| Impermeabilizzazione pareti controterra | |
|------------------------------------------------------------------------------------------------------------------------------------------------------------------------------------------------------------------------------------------------------------------------------------------------------------------------------------------------------------------------------------------------------------------------------------------------------------------------------------------------------------------------------------------------------------------------------------------------------------------------------------------------------------------------------------------------------------------------------------------------------------------------------------------------------------------------------------------------------------------------------------------------------------------------------------------------------------------------------------------------------------------------------------------------------------------------------------------------------------------------------------------------------------------------------------------------------------------------------------------------------------------------------------------------------------------------------------------------------------------------------------------------------------------------------------------------------------------------------------------------------------------------------------------------------------------------------------------------------------------------------------------------------------------------------------------------------------------------------------------------------------------------------------------------------------------------------------------------------------------------------------------------------------------------------------------------------------------------------------------------------------------------------------------------------------------------------------------------------------------------------------------------------------------------------------------------------------------------------------------------------------------------------------------------------------------------------------------------------------------------------------------------------------------------------------------------------------------------------------------------------------------------------------------------------------------------------------------------------------------------------------------------------------------------------------------------------------------------------------------------------------------------------------------------------------------------------------------------------------------------------------------------------------------------------------------------------------------------------------------------------------------------------------------------------------------------------------------------------------------------------------------------------------------------------------------------------------------------------------------------------------------------------------------------------------------------------------------------------------------------------------------------------------|---------------------------------------------------------------------------------|
| Categoria | Impermeabilizzazioni |
| Descrizione (Tipo di intervento) | Impermeabilizzazione di pareti controterra con guaina bituminosa posata a caldo |
| Fattori di rischio utilizzati nella fase | |
| Attrezzature | <ul style="list-style-type: none"> ▪ Cannello per guaina |
| Opere provvisorie | <ul style="list-style-type: none"> ▪ Scale a mano |
| Rischi aggiuntivi individuati nella fase lavorativa | |
| Caduta dall'alto e sfondamento > 2 metri | Lieve |
| Incendio ed esplosione uso materiali pericolosi | Lieve |
| Rischi da uso di sostanze chimiche | Lieve |
| Procedure | |
| <p>[Caduta dall'alto e sfondamento > 2 metri]</p> <ul style="list-style-type: none"> - Il ponteggio con relativa omologa ministeriale deve essere montato seguendo il libretto di montaggio e gli schemi contenuti nel Piano di montaggio, uso e smontaggio (PIMUS) redatto per quel specifico cantiere, con elementi che devono portare impressi il nome e il marchio del fabbricante. - Il montaggio deve essere effettuato da una squadra composta da 2 montatori abilitati sotto la diretta sorveglianza di preposto formato. - Le condizioni degli elementi devono essere verificati prima del montaggio e gli esiti dei controlli devono essere registrati. - Il ponteggio deve essere ancorato all'opera servita, secondo la tipologia e il numero degli ancoraggi previsti dal libretto e/o dalla relazione di calcolo elaborata da un tecnico abilitato. - Il ponteggio deve distare dall'opera servita massimo 20 cm, in caso contrario allestire il parapetto anche sul lato interno o aggiungere una mensola a sbalzo per ridurre la distanza a meno di 20 cm. - Per salire e scendere dal ponteggio utilizzare le scalette interne e le botole. - Verificare prima dell'uso che ogni piano di lavoro sia completo di impalcato, parapetto, tavola fermapiede e cancelletto laterale. Le parti non accessibili devono essere chiuse. - Gli elementi del ponteggio non devono essere rimossi durante la fase di lavoro per facilitare le lavorazioni. - Il programma lavori di allestimento deve essere compatibile con le condizioni climatiche. Immediata sospensione lavori in caso di eventi meteorici eccezionali. - Le tavole costituenti il piano di calpestio di ponti, passerelle, andatoie ed impalcato di servizio, balconi di carico e castelli di tiro devono avere le fibre con andamento parallelo all'asse, spessore adeguato al carico da sopportare ed in ogni caso non minore di cm 5, e larghezza non minore di cm 30. Le tavole stesse non devono avere nodi passanti che riducano più del dieci per cento la sezione di resistenza. - Nei lavori in cui non è possibile allestire apprestamenti deve essere realizzata una protezione costituita da tesatura di cavo metallico fra elementi strutturali per l'ancoraggio delle funi di trattenuta delle imbracature di sicurezza. - I sistemi di protezione del bordo sulle coperture devono essere installati con l'ausilio di attrezzature specifiche (piattaforme o cestelli). - Le reti di sicurezza conformi alla norma UNI EN 12631 devono essere montati da personale competente. In cantiere deve essere presente il manuale d'uso nel quale sono contenute tutte le informazioni necessarie a: <ul style="list-style-type: none"> a) montaggio, uso e smontaggio; b) cure e ispezioni; c) avvertenze per l'uso. - Il Ponte a torre su ruote deve essere montato da personale competente secondo il manuale fornito dal fabbricante. Le ruote durante l'uso devono essere bloccate con gli stabilizzatori. La salita e la discesa deve essere interna impiegando le apposite scalette e botole. Durante la fase lavorativa il piano di lavoro deve essere protetto sui 4 lati. Il ponte deve essere utilizzato secondo il manuale d'uso. | |

- Le attrezzature utilizzate per i lavori in quota devono essere utilizzate secondo il manuale d'uso che deve essere sempre a corredo.
- Controllare prima dell'uso che le attrezzature siano state sottoposte ai controlli iniziali, periodici previsti dal costruttore e dalla normativa vigente per il mantenimento dei requisiti minimi di sicurezza.
- Le passerelle o andatoie devono avere larghezza minima di 60 cm, o 1,20 cm in caso di passaggio con materiali, impalcato in legno o elementi metallici e parapetto di trattenuta.

[Incendio ed esplosione uso materiali pericolosi]

- Adozione di piano di emergenza specifico di cantiere.
- Allontanamento dei lavoratori e di terzi in caso di pericolo grave e immediato.
- Mantenimento delle vie e uscite di emergenza libere da materiali.
- Verificare che lo stoccaggio dei materiali con pericolo di incendio avvenga in aree appropriate lontano da fonti di calore o sorgenti di innesco.
- Mantenimento in efficienza dei presidi antincendio.
- Controllo funzionale dei sistemi di rilevamento e spegnimento.
- I lavoratori che operano all'interno di ambiente con possibile presenza di atmosfera esplosiva devono essere dotati di strumenti di rilevazione gas.
- Durante la manipolazione dei prodotti infiammabili evitare le fonti di innesco quali fuoco aperto, scintille, superfici calde, radiazioni caloriche e simili
- Negli spazi con presenza di atmosfere esplosive da polveri e gas utilizzare attrezzature conformi alla direttiva ATEX.
- Negli spazi con presenza di atmosfere esplosive da polveri e gas dotare i lavoratori di dispositivi portatili di rilevazione gas.

[Rischi da uso di sostanze chimiche]

- In cantiere o allegate al Piano Operativo di sicurezza devono essere presenti le schede di sicurezza dei prodotti utilizzati, ove sono riportate tutte le informazioni utili per:
 - a) La corretta manipolazione.
 - b) Lo stoccaggio.
 - c) La gestione delle emergenze di primo soccorso e incendio.
 - d) Le sostanze incompatibili.
- Divieto di bere, mangiare e fumare con le mani sporche.
- Controllo dell'efficienza degli impianti di ventilazione o aspirazione localizzata.
- Divieto di svolgere lavorazioni con più sostanze pericolose contemporaneamente.
- Scelta di sostanze chimiche non pericolose.
- Sorveglianza sull'uso dei DPI previsti nella scheda di sicurezza da parte del preposto.
- Sospensione dei lavori in caso di sversamenti accidentali che possono compromettere la sicurezza e la salute dei lavoratori.
- Quando si è tenuti a lavorare con prodotti contenenti solventi in locali non ventilati o ventilati insufficientemente, si deve provvedere a ventilare artificialmente il posto di lavoro.
- Sui posti di lavoro deve essere consentito conservare materiali in quantità non superiore a quelle strettamente necessaria.
- Il posto di lavoro e l'ambiente circostante vanno tenuti ben puliti.
- In caso di perdite o di spargimenti, il materiale va eliminato ricorrendo a mezzi di assorbimento o di pulizia prescritti dal produttore.

Misure preventive e protettive

[Caduta dall'alto e sfondamento > 2 metri]

Per la protezione dei lavoratori dalle cadute dall'alto predisporre:

- Ponte a torre su ruote (trabattelli) conforme alla norma UNI HD 1004.
- Parapetto normale con tavola fermapiede in legno a solaio o cornicione.
- Parapetto normale con elementi a tubi e giunti e tavola fermapiede a solaio o cornicione.
- Ponteggio di servizio a tubi e giunti con sottoponte di sicurezza a distanza non superiore a 2,50 metri.
- Ponte su cavalletti con impalcato in tavole di legno della sezione minima di 30 x 5 cm, poggiato su tre cavalletti, larghezza 90 cm e lunghezza 4 metri.
- Ponteggio di servizio a telai prefabbricati e piano di calpestio con tavole metalliche, sottoponte di sicurezza, controventatura sia in pianta che sui laterali.
- Copertura di botole, asole e aperture nei solai con tavolato in legno.

- Protezione delle aperture verso il vuoto o vani.
- Reti di sicurezza conformi alla norma UNI EN 1263-2003 sotto la copertura e/o i lucernari.
- Reti di sicurezza conformi alla norma UNI EN 1263-2003 collegate alle armature provvisorie dei solai.
- Sistemi combinati costituiti da parapetti di trattenuta e reti di sicurezza integrati fra loro.
- Sistemi di protezione bordi (parapetti di trattenuta provvisori) di classe A conformi alla norma EN 13374 per superfici con inclinazione non superiore a 10°.
- Sistemi di protezione bordi (parapetti di trattenuta provvisori) di classe B conformi alla norma EN 13374 per superfici con inclinazione non superiore a 30°.
- Balconi di carico per il deposito temporaneo dei materiali in quota costituito da piano di lavoro e deposito, parapetto di protezione su ogni lato libero e struttura portante a castello o a sbalzo con tubolari metallici giuntati.
- Castelli di tiro per posizionare in quota e sostenere i mezzi di sollevamento dei materiali costituiti da piano di lavoro e deposito, parapetto di protezione su ogni lato libero e sottostruttura portante metallica.
- Passerelle metalliche o in legno complete di parapetto e tavole fermapiEDE, per il collegamento di posti di lavoro a quote diverse allestire passerelle metalliche o in legno.

Nelle lavorazioni in assenza di apprestamenti o non sia possibile l'allestimento, le condizioni di sicurezza devono essere garantiti con l'utilizzo di:

- Piattaforma di lavoro (cestello) su braccio idraulico e mezzo semovente.
- Ponte sviluppabile su carro.
- Scala sviluppabile su carro.

[Incendio ed esplosione uso materiali pericolosi]

Per la protezione dei lavoratori nei lavori effettuati con materiali infiammabili, esplosivi, comburenti, con sorgenti di innesco (fiamme libere) predisporre:

- Delimitazione del perimetro con teli ignifughi.
- Utilizzo di attrezzature di lavoro (saldatrice, cannello, bombole e simili) in possesso dei requisiti minimi di sicurezza previsti dalla normativa vigente.
- Utilizzo di attrezzature elettriche conformi alla direttiva ATEX in ambienti con presenza di atmosfera potenzialmente esplosiva.
- Segnalazione del rischio con segnaletica di sicurezza per informare i lavoratori.

Per la gestione delle emergenze è necessario predisporre:

- Illuminazione di emergenza e segnalazione delle vie e uscite di emergenza.
- Servizi di intervento con squadra antincendio formata ed attrezzata per il recupero delle persone e lo spegnimento dell'incendio.
- Per la sicurezza dei lavoratori dal rischio incendio o esplosione, si dovrà disporre all'occorrenza di strumenti di rilevazione di gas nocivi od esplosivi.
- Mezzi antincendio portatili (estintori) facilmente raggiungibili e segnalati.
- Mezzi antincendio fissi (idranti o naspi) facilmente raggiungibili e segnalati.

[Rischi da uso di sostanze chimiche]

Per la protezione dei lavoratori durante l'uso di sostanze chimiche predisporre:

- Nelle aree di lavoro con ventilazione naturale scarsa o assente deve essere predisposto in relazione alla concentrazione di inquinanti aerodispersi:
 - a) Impianto di ventilazione generale dell'aria in presenza di sostanze scarsamente inquinanti o pericolose.
 - b) Impianto di aspirazione localizzata capace di captare gli inquinanti a livello del punto di emissione limitandone in modo significativo la quantità presente all'interno degli ambienti di lavoro.
- Confinamento con teli delle aree a rischio.
- Per l'igiene dei lavoratori locali igienici con lavabi con acqua calda per lavarsi le mani e il viso.
- Per interventi di emergenza devono essere presenti come presidi mezzi per il lavaggio oculare o della pelle in caso di contatto accidentale.
- Per interventi in caso di malore deve essere previsto un servizio di primo soccorso composto da lavoratori formati ed equipaggiati da presidi sanitari.
- Segnaletica con richiamo dei pericoli deve essere installata all'accesso dell'area a rischio.

Misure di coordinamento

[Caduta dall'alto e sfondamento > 2 metri]

Le scelte progettuali, le procedure, gli apprestamenti e le attrezzature devono essere messi in atto dalla ditta affidataria, che tramite il responsabile di cantiere dovrà coordinarsi con le ditte subaffidatarie in modo da rispettare quanto indicato nel piano.

[Incendio ed esplosione uso materiali pericolosi]

Le scelte progettuali, le procedure, gli apprestamenti e le attrezzature devono essere messi in atto dalla ditta affidataria, che tramite il responsabile di cantiere dovrà coordinarsi con le ditte subaffidatarie in modo da rispettare quanto indicato nel piano.

Incaricare un preposto che coordini affinché:

- nessun lavoratore non addetto ai lavori transiti nelle zone con pericolo di incendio.
- nessun lavoratori soste in prossimità dei lavori con utilizzo di materiali con pericolo di incendio o esplosione.
- non ci sia la presenza contemporanea nella stessa area di attività con uso di materiali con pericolo di incendio ed esplosione e attività con sorgenti di innesco.

[Rischi da uso di sostanze chimiche]

Le scelte progettuali, le procedure, gli apprestamenti e le attrezzature devono essere messi in atto dalla ditta affidataria, che tramite il responsabile di cantiere dovrà coordinarsi con le ditte subaffidatarie in modo da rispettare quanto indicato nel piano.

| Platea di fondazione | |
|----------------------------------------------------------------------------------------------------------------------------------------------------------------------------------------------------------------------------------------------------------------------------------------------------------------------------------------------------------------------------------------------------------------------------------------------------------------------------------------------------------------------------------------------------------------------------------------------------------------------------------------------------------------------------------------------------------------------------------------------------------------------------------------------------------------------------------------------------------------------------------------------------------------------------------------------------------------------------------------------------------------------------------------------------------------------------------------------------------------------------------------------------------------------------|--------------------------------------------------------------------------------------------------------------------------------------------------------------------------------------------------------------------------------------------------------------------------------------------------------------------------------------------------------------------------------------------------------------------------------------------------------------------|
| Categoria | Strutture di fondazione |
| Descrizione (Tipo di intervento) | La fase lavorativa prevede la realizzazione platea di fondazioni in cemento armato con fornitura in opera di calcestruzzo e sagomatura in cantiere delle armature: <ul style="list-style-type: none"> - formazione dei piani di lavoro; - approvvigionamento materiali; - casseratura platea di fondazione; - sagomatura e posa ferro lavorato; - getto del calcestruzzo con pompa per cls; - disarmo. |
| Fattori di rischio utilizzati nella fase | |
| Attrezzature | <ul style="list-style-type: none"> ▪ Accessori per sollevamento ▪ Autobetoniera ▪ Autocarro ▪ Autocarro con gru ▪ Autopompa per calcestruzzo ▪ Martello ▪ Pulisci tavole ▪ Sega circolare portatile ▪ Tenaglie ▪ Utensili elettrici portatili ▪ Vibratore per calcestruzzo |
| Opere provvisori | <ul style="list-style-type: none"> ▪ Protezioni aperture verso il vuoto ▪ Scale a mano |
| Rischi aggiuntivi individuati nella fase lavorativa | |
| Rischi da uso di sostanze chimiche | Lieve |
| Rumore | Lieve |
| Scelte progettuali ed organizzative | |
| [Rumore] Le lavorazioni rumorose dovranno essere pianificate in modo da evitare lavorazioni contemporanee in zone adiacenti o limitrofe. | |
| Procedure | |
| [Rischi da uso di sostanze chimiche] - In cantiere o allegate al Piano Operativo di sicurezza devono essere presenti le schede di sicurezza dei prodotti utilizzati, ove sono riportate tutte le informazioni utili per: <ol style="list-style-type: none"> a) La corretta manipolazione. b) Lo stoccaggio. c) La gestione delle emergenze di primo soccorso e incendio. d) Le sostanze incompatibili. - Divieto di bere, mangiare e fumare con le mani sporche. - Controllo dell'efficienza degli impianti di ventilazione o aspirazione localizzata. - Divieto di svolgere lavorazioni con più sostanze pericolose contemporaneamente. - Scelta di sostanze chimiche non pericolose. - Sorveglianza sull'uso dei DPI previsti nella scheda di sicurezza da parte del preposto. - Sospensione dei lavori in caso di sversamenti accidentali che possono compromettere la sicurezza e la salute dei lavoratori. - Quando si è tenuti a lavorare con prodotti contenenti solventi in locali non ventilati o ventilati insufficientemente, si deve provvedere a ventilare artificialmente il posto di lavoro. | |

- Sui posti di lavoro deve essere consentito conservare materiali in quantità non superiore a quelle strettamente necessaria.
- Il posto di lavoro e l'ambiente circostante vanno tenuti ben puliti.
- In caso di perdite o di spargimenti, il materiale va eliminato ricorrendo a mezzi di assorbimento o di pulizia prescritti dal produttore.

[Rumore]

- Non eseguire lavori rumorose contemporaneamente nella stessa area.
- Ubicazione delle attrezzature rumorose lontano da vie di passaggio.
- Vigilare sull'uso degli otoprotettori.

Misure preventive e protettive

[Rischi da uso di sostanze chimiche]

Per la protezione dei lavoratori durante l'uso di sostanze chimiche predisporre:

- Nelle aree di lavoro con ventilazione naturale scarsa o assente deve essere predisposto in relazione alla concentrazione di inquinanti aerodispersi:
 - a) Impianto di ventilazione generale dell'aria in presenza di sostanze scarsamente inquinanti o pericolose.
 - b) Impianto di aspirazione localizzata capace di captare gli inquinanti a livello del punto di emissione limitandone in modo significativo la quantità presente all'interno degli ambienti di lavoro.
- Confinamento con teli delle aree a rischio.
- Per l'igiene dei lavoratori locali igienici con lavabi con acqua calda per lavarsi le mani e il viso.
- Per interventi di emergenza devono essere presenti come presidi mezzi per il lavaggio oculare o della pelle in caso di contatto accidentale.
- Per interventi in caso di malore deve essere previsto un servizio di primo soccorso composto da lavoratori formati ed equipaggiati da presidi sanitari.
- Segnaletica con richiamo dei pericoli deve essere installata all'accesso dell'area a rischio.

[Rumore]

Per la protezione degli addetti dall'esposizione a rumore predisporre:

- Barriere di protezione costituite da materiale fonoassorbente.
- Utilizzato di attrezzature o macchine con basse emissioni di rumore.
- Cabina insonorizzata per i mezzi meccanici.
- Segnaletica con richiamo del pericolo e delle prescrizioni.

Misure di coordinamento

[Rischi da uso di sostanze chimiche]

Le scelte progettuali, le procedure, gli apprestamenti e le attrezzature devono essere messi in atto dalla ditta affidataria, che tramite il responsabile di cantiere dovrà coordinarsi con le ditte subaffidatarie in modo da rispettare quanto indicato nel piano.

[Rumore]

Le scelte progettuali, le procedure, gli apprestamenti e le attrezzature devono essere messi in atto dalla ditta affidataria, che tramite il responsabile di cantiere dovrà coordinarsi con le ditte subaffidatarie in modo da rispettare quanto indicato nel piano.

Incaricare un preposto che coordini affinché:

- nessun lavoratore non addetto ai lavori transiti nelle aree ad elevata rumorosità.
- nessun lavoratore sostino in prossimità di zone con utilizzo di attrezzature rumorose.
- non ci sia la presenza contemporanea di attività rumorose nella stessa area.
- non ci sia la presenza contemporanea di attività ad elevata rumorosità con altre attività differenti nella stessa area.

| Vespai areato con iglù o cupolette in PVC | |
|---------------------------------------------------------------------------------------------------------------------------------------------------------------------------------------------------------------------------------------------------------------------------------------------------------------------------------------------------------------------------------------------------------------------------------------------------------------------------------------------------------------------------------------------------------------------------------------------------------------------------------------------------------------------------------------------------------------------------------------------------------------------------------------------------------------------------------------------------------------------------------------------------------------------------------------------------------------------------------------------------------------------------------------------------------------------------------------------------------------------------------------------------------------------------------------------------------------------------------------------------------------------------------------------------------------------------------------------------------------------------------------------------------------------------------------------------------------------------------------------------------------------------------------------------------------------------------------------------------------------------------------------------------------------------------------------------------------------------------------------------------------------------------------------------------------------------------------------------------------------------------------------------------------------------------------------------------------------------------------------------------------------------------------------------------------------------------------------------------------------|--------------------------------------------------------------------------------------------------------------------------------------------------------------------------------------------------------------------------------------------------------------------------------------------------------------------------------------------------------------------------------------------|
| Categoria | Vespai e massetti |
| Descrizione (Tipo di intervento) | La fase lavorativa prevede la formazione manuale di vespai per muratura contro terra con la posa in opera "iglù" (dimensioni in pianta 50 x 50 oppure 60 x 60 cm, altezze variabili, tra 45 e 50 cm) posati a secco ed incastrati su piano di appoggio regolare opportunamente predisposto (magrone). Completamento con posa di rete elettrosaldata e formazione massetto in calcestruzzo. |
| Fattori di rischio utilizzati nella fase | |
| Attrezzature | <ul style="list-style-type: none"> ▪ Autocarro ▪ Avvitatore elettrico ▪ Betoniera a bicchiere ▪ Martello ▪ Trapano elettrico ▪ Utensili elettrici portatili |
| Rischi aggiuntivi individuati nella fase lavorativa | |
| Elettrocuzione | Lieve |
| Rischi da uso di sostanze chimiche | Lieve |
| Procedure | |
| <p>[Elettrocuzione]</p> <ul style="list-style-type: none"> - I lavori su parti in tensioni o in prossimità di parti in tensione devono essere effettuati solo da personale competente sotto la diretta sorveglianza di un preposto. - Disattivare le parti in tensione e bloccare l'apertura del quadro per evitare attivazioni non autorizzati. - Verificare l'integrità delle prese, prolunghe e spine. <p>[Rischi da uso di sostanze chimiche]</p> <ul style="list-style-type: none"> - In cantiere o allegate al Piano Operativo di sicurezza devono essere presenti le schede di sicurezza dei prodotti utilizzati, ove sono riportate tutte le informazioni utili per: <ol style="list-style-type: none"> a) La corretta manipolazione. b) Lo stoccaggio. c) La gestione delle emergenze di primo soccorso e incendio. d) Le sostanze incompatibili. - Divieto di bere, mangiare e fumare con le mani sporche. - Controllo dell'efficienza degli impianti di ventilazione o aspirazione localizzata. - Divieto di svolgere lavorazioni con più sostanze pericolose contemporaneamente. - Scelta di sostanze chimiche non pericolose. - Sorveglianza sull'uso dei DPI previsti nella scheda di sicurezza da parte del preposto. - Sospensione dei lavori in caso di sversamenti accidentali che possono compromettere la sicurezza e la salute dei lavoratori. - Quando si è tenuti a lavorare con prodotti contenenti solventi in locali non ventilati o ventilati insufficientemente, si deve provvedere a ventilare artificialmente il posto di lavoro. - Sui posti di lavoro deve essere consentito conservare materiali in quantità non superiore a quelle strettamente necessaria. - Il posto di lavoro e l'ambiente circostante vanno tenuti ben puliti. - In caso di perdite o di spargimenti, il materiale va eliminato ricorrendo a mezzi di assorbimento o di pulizia prescritti dal produttore. | |
| Misure preventive e protettive | |
| <p>[Elettrocuzione]</p> <p>Per la protezione dei lavoratori dal rischio di elettrocuzione predisporre:</p> <ul style="list-style-type: none"> - Segregazioni delle aree di lavoro in cui sono presenti parti attive non protette con recinzione per impedire l'accesso ai non addetti ai lavori. | |

- Quadro elettrico generale e sottoquadri con prese interbloccate IP65 protette da magnete-termico in possesso dei requisiti minimi di sicurezza previsti dalla norma CEI 17-13/4 e norme tecniche pertinenti.
- Collegamento all'impianto di terra di cantiere delle attrezzature elettriche fisse, del quadro generale e dei sottoquadri.
- Schermatura delle parti attive con involucri o barriere, qualora non sia possibile la messa fuori tensione dell'impianto.
- Attrezzature isolanti per lavori su parti in tensione.
- Attrezzature elettriche portatili con marcatura IMQ e doppio isolamento e conformi alle norme vigenti in materia di sicurezza elettrica.
- Prolunghe, prese, spine, cavi, adattatori e materiale elettrico in possesso dei requisiti minimi di sicurezza previsti dalla norma CEI o norme tecniche pertinenti.
- Attrezzature elettriche portatili con tensione non superiore a 50 Volt verso terra per lavori in luoghi bagnati.

[Rischi da uso di sostanze chimiche]

Per la protezione dei lavoratori durante l'uso di sostanze chimiche predisporre:

- Nelle aree di lavoro con ventilazione naturale scarsa o assente deve essere predisposto in relazione alla concentrazione di inquinanti aerodispersi:
 - a) Impianto di ventilazione generale dell'aria in presenza di sostanze scarsamente inquinanti o pericolose.
 - b) Impianto di aspirazione localizzata capace di captare gli inquinanti a livello del punto di emissione limitandone in modo significativo la quantità presente all'interno degli ambienti di lavoro.
- Confinamento con teli delle aree a rischio.
- Per l'igiene dei lavoratori locali igienici con lavabi con acqua calda per lavarsi le mani e il viso.
- Per interventi di emergenza devono essere presenti come presidi mezzi per il lavaggio oculare o della pelle in caso di contatto accidentale.
- Per interventi in caso di malore deve essere previsto un servizio di primo soccorso composto da lavoratori formati ed equipaggiati da presidi sanitari.
- Segnaletica con richiamo dei pericoli deve essere installata all'accesso dell'area a rischio.

Misure di coordinamento

[Elettrocuzione]

Le scelte progettuali, le procedure, gli apprestamenti e le attrezzature devono essere messi in atto dalla ditta affidataria, che tramite il responsabile di cantiere dovrà coordinarsi con le ditte subaffidatarie in modo da rispettare quanto indicato nel piano.

[Rischi da uso di sostanze chimiche]

Le scelte progettuali, le procedure, gli apprestamenti e le attrezzature devono essere messi in atto dalla ditta affidataria, che tramite il responsabile di cantiere dovrà coordinarsi con le ditte subaffidatarie in modo da rispettare quanto indicato nel piano.

| Adduzione e scarico acque | |
|-----------------------------------------------------------------------------------------------------------------------------------------------------------------------------------------------------------------------------------------------------------------------------------------------------------------------------------------------------------------------------------------------------------------------------------------------------------------------------------------------------------------------------------------------------------------------------------------------------------------------------------------------------------------------------------------------------------------------------------------------------------------------------------------------------------------|--------------------------------------------------------------------------------------------------------------------------------------------------------------------------------------------------------------------------------------------------------------------------|
| Categoria | Impianto idrico-fognario |
| Descrizione (Tipo di intervento) | Reti di adduzione acqua potabile e di scarico acque luride con tubazioni plastiche. Attività contemplate: - 1. apertura di tracce e fori - 2. posa cassette porta apparecchiature - 3. posa di tubazioni e accessori vari; - 4. prove di tenuta impianto. |
| Fattori di rischio utilizzati nella fase | |
| Attrezzature | <ul style="list-style-type: none"> ▪ Filiera ▪ Martello demolitore elettrico ▪ Scalpelli e punte ▪ Scanalatrice ▪ Utensili elettrici portatili |
| Opere provvisorie | <ul style="list-style-type: none"> ▪ Ponte su ruote ▪ Scale a mano ▪ Scale doppie |
| Rischi aggiuntivi individuati nella fase lavorativa | |
| Elettrocuzione | Lieve |
| Rumore | Lieve |
| Scelte progettuali ed organizzative | |
| <p>[Rumore] Le lavorazioni rumorose dovranno essere pianificate in modo da evitare lavorazioni contemporanee in zone adiacenti o limitrofe.</p> | |
| Procedure | |
| <p>[Elettrocuzione] - I lavori su parti in tensioni o in prossimità di parti in tensione devono essere effettuati solo da personale competente sotto la diretta sorveglianza di un preposto. - Disattivare le parti in tensione e bloccare l'apertura del quadro per evitare attivazioni non autorizzati. - Verificare l'integrità delle prese, prolunghe e spine.</p> <p>[Rumore] - Non eseguire lavori rumorose contemporaneamente nella stessa area. - Ubicazione delle attrezzature rumorose lontano da vie di passaggio. - Vigilare sull'uso degli otoprotettori.</p> | |
| Misure preventive e protettive | |
| <p>[Elettrocuzione] Per la protezione dei lavoratori dal rischio di elettrocuzione predisporre: - Segregazioni delle aree di lavoro in cui sono presenti parti attive non protette con recinzione per impedire l'accesso ai non addetti ai lavori. - Quadro elettrico generale e sottoquadri con prese interbloccate IP65 protette da magnete-termico in possesso dei requisiti minimi di sicurezza previsti dalla norma CEI 17-13/4 e norme tecniche pertinenti. - Collegamento all'impianto di terra di cantiere delle attrezzature elettriche fisse, del quadro generale e dei sottoquadri. - Schermatura delle parti attive con involucri o barriere, qualora non sia possibile la messa fuori tensione dell'impianto. - Attrezzature isolanti per lavori su parti in tensione.</p> | |

- Attrezzature elettriche portatili con marcatura IMQ e doppio isolamento e conformi alle norme vigenti in materia di sicurezza elettrica.
- Prolunghe, prese, spine, cavi, adattatori e materiale elettrico in possesso dei requisiti minimi di sicurezza previsti dalla norma CEI o norme tecniche pertinenti.
- Attrezzature elettriche portatili con tensione non superiore a 50 Volt verso terra per lavori in luoghi bagnati.

[Rumore]

Per la protezione degli addetti dall'esposizione a rumore predisporre:

- Barriere di protezione costituite da materiale fonoassorbente.
- Utilizzato di attrezzature o macchine con basse emissioni di rumore.
- Cabina insonorizzata per i mezzi meccanici.
- Segnaletica con richiamo del pericolo e delle prescrizioni.

Misure di coordinamento**[Elettrocuzione]**

Le scelte progettuali, le procedure, gli apprestamenti e le attrezzature devono essere messi in atto dalla ditta affidataria, che tramite il responsabile di cantiere dovrà coordinarsi con le ditte subaffidatarie in modo da rispettare quanto indicato nel piano.

[Rumore]

Le scelte progettuali, le procedure, gli apprestamenti e le attrezzature devono essere messi in atto dalla ditta affidataria, che tramite il responsabile di cantiere dovrà coordinarsi con le ditte subaffidatarie in modo da rispettare quanto indicato nel piano.

Incaricare un preposto che coordini affinché:

- nessun lavoratore non addetto ai lavori transiti nelle aree ad elevata rumorosità.
- nessun lavoratore sostino in prossimità di zone con utilizzo di attrezzature rumorose.
- non ci sia la presenza contemporanea di attività rumorose nella stessa area.
- non ci sia la presenza contemporanea di attività ad elevata rumorosità con altre attività differenti nella stessa area.

| Strutture verticali ed orizzontali in X-LAM | |
|------------------------------------------------------------------------------------------------------------------------------------------------------------------------------------------------------------------------------------------------------------------------------------------------------------------------------------------------------------------------------------------------------------------------------------------------------------------------------------------------------------------------------------------------------------------------------------------------------------------------------------------------------------------------------------------------------------------------------------------------------------------------------------------------------------------------------------------------------------------------------------------------------------------------------------------------------------------------------------------------------------------------------------------------------------------------------------------------------------------------------------------------------------------------------------------------------------------------------------------------------------------------------------------------------------------------------------------------------------------------------------------------------------------------------------------------------------------------------------------------------------------------------------------------------------------------------------------------------------------------------------------------------------------------------------------------------------------------------------------------------------------------------------------------------------------------------------------------------------------|------------------------------------------------------------------------------------------------------------------------------------------------------------------------------------------------------------------------------------------------------------------------------------------------------------------------------------------------------------------------|
| Categoria | Strutture in elevato in legno |
| Descrizione (Tipo di intervento) | La fase lavorativa prevede il montaggio di strutture verticali e orizzontali in X-Lam. La fase comprende le seguenti attività: - Predisposizione appoggi ed ancoraggi; - Preparazione ed adattamento elementi a piè d'opera; - Montaggio elementi strutturali in quota (incastri, giunzioni, ecc.); - Trattamenti superficiali (antiparassitari e simili). |
| Fattori di rischio utilizzati nella fase | |
| Attrezzature | <ul style="list-style-type: none"> ▪ Autocarro ▪ Autocarro con gru ▪ Avvitatore a batteria ▪ Martello ▪ Motosega ▪ Sega circolare ▪ Trapano elettrico ▪ Utensili elettrici portatili |
| Opere provvisoriale | <ul style="list-style-type: none"> ▪ Ponte su ruote ▪ Protezioni aperture verso il vuoto ▪ Scale a mano |
| Rischi aggiuntivi individuati nella fase lavorativa | |
| Caduta dall'alto e sfondamento > 2 metri | Lieve |
| Caduta di materiale dall'alto | Lieve |
| Rumore | Lieve |
| Scelte progettuali ed organizzative | |
| <p>[Rumore]</p> <p>Le lavorazioni rumorose dovranno essere pianificate in modo da evitare lavorazioni contemporanee in zone adiacenti o limitrofe.</p> | |
| Procedure | |
| <p>[Caduta dall'alto e sfondamento > 2 metri]</p> <ul style="list-style-type: none"> - Il ponteggio con relativa omologa ministeriale deve essere montato seguendo il libretto di montaggio e gli schemi contenuti nel Piano di montaggio, uso e smontaggio (PIMUS) redatto per quel specifico cantiere, con elementi che devono portare impressi il nome e il marchio del fabbricante. - Il montaggio deve essere effettuato da una squadra composta da 2 montatori abilitati sotto la diretta sorveglianza di preposto formato. - Le condizioni degli elementi devono essere verificati prima del montaggio e gli esiti dei controlli devono essere registrati. - Il ponteggio deve essere ancorato all'opera servita, secondo la tipologia e il numero degli ancoraggi previsti dal libretto e/o dalla relazione di calcolo elaborata da un tecnico abilitato. - Il ponteggio deve distare dall'opera servita massimo 20 cm, in caso contrario allestire il parapetto anche sul lato interno o aggiungere una mensola a sbalzo per ridurre la distanza a meno di 20 cm. - Per salire e scendere dal ponteggio utilizzare le scalette interne e le botole. - Verificare prima dell'uso che ogni piano di lavoro sia completo di impalcato, parapetto, tavola fermapiede e cancelletto laterale. La parti non accessibili devono essere chiuse. - Gli elementi del ponteggio non devono essere rimossi durante la fase di lavoro per facilitare le lavorazioni. - Il programma lavori di allestimento deve essere compatibile con le condizioni climatiche. Immediata sospensione lavori in caso di eventi meteorici eccezionali. - Le tavole costituenti il piano di calpestio di ponti, passerelle, andatoie ed impalcato di servizio, balconi di carico e | |

castelli di tiro devono avere le fibre con andamento parallelo all'asse, spessore adeguato al carico da sopportare ed in ogni caso non minore di cm 5, e larghezza non minore di cm 30. Le tavole stesse non devono avere nodi passanti che riducano più del dieci per cento la sezione di resistenza.

- Nei lavori in cui non è possibile allestire apprestamenti deve essere realizzata una protezione costituita da tesatura di cavo metallico fra elementi strutturali per l'ancoraggio delle funi di trattenuta delle imbracature di sicurezza.
- I sistemi di protezione del bordo sulle coperture devono essere installati con l'ausilio di attrezzature specifiche (piattaforme o cestelli).
- Le reti di sicurezza conformi alla norma UNI EN 12631 devono essere montati da personale competente. In cantiere deve essere presente il manuale d'uso nel quale sono contenute tutte le informazioni necessarie a:
 - a) montaggio, uso e smontaggio;
 - b) cure e ispezioni;
 - c) avvertenze per l'uso.
- Il Ponte a torre su ruote deve essere montato da personale competente secondo il manuale fornito dal fabbricante. Le ruote durante l'uso devono essere bloccate con gli stabilizzatori. La salita e la discesa deve essere interna impiegando le apposite scalette e botole. Durante la fase lavorativa il piano di lavoro deve essere protetto sui 4 lati. Il ponte deve essere utilizzato secondo il manuale d'uso.
- Le attrezzature utilizzate per i lavori in quota devono essere utilizzate secondo il manuale d'uso che deve essere sempre a corredo.
- Controllare prima dell'uso che le attrezzature siano state sottoposte ai controlli iniziali, periodici previsti dal costruttore e dalla normativa vigente per il mantenimento dei requisiti minimi di sicurezza.
- Le passerelle o andatoie devono avere larghezza minima di 60 cm, o 1,20 m in caso di passaggio con materiali, impalcato in legno o elementi metallici e parapetto di trattenuta.

[Caduta di materiale dall'alto]

- Le forche semplici possono essere utilizzati solo per operazioni di scarico dei materiali.
- Sospensione delle operazioni in caso di condizioni meteo che possono pregiudicare la sicurezza (forte vento, pioggia intensa).
- Manutenzione dei mezzi di sollevamento secondo le indicazioni del fabbricante e verifica periodica annuale. Gli esiti dei controlli e delle verifiche devono essere disponibili in cantiere.
- Controllo dell'integrità delle imbracature, funi e dei ganci di sollevamento.
- Controllo dell'integrità degli accessori di sollevamento (gabbie, bilancieri e cassoni).
- Le operazioni di movimentazione di materiali con apparecchi di sollevamento fissi e mobili devono essere effettuati da personale abilitato e coadiuvati con l'ausilio di un preposto.
- Le attrezzature di movimentazione devono essere sottoposte a controlli iniziali e periodici secondo le indicazioni fornite dal costruttore e dalla normativa vigente.
- Per il getto dei materiali i canali devono avere i seguenti requisiti:
 - a) imboccatura superiore protetta per evitare cadute accidentali di persone;
 - b) ogni tronco inserito in quello inferiore;
 - c) eventuali raccordi, adeguatamente rinforzati;
 - d) ultimo tratto inclinato, fine di ridurre la velocità di fuoriuscita del materiale;
 - e) estremità inferiore sufficientemente lontana dalla struttura e dai ponti di servizio; deve inoltre essere posta ad altezza tale da evitare la formazione di polvere o di pericolosi rimbalzi di materiale;
 - f) estremità inferiore posta ad altezza non superiore ai due metri dal piano di raccolta,

[Rumore]

- Non eseguire lavori rumorose contemporaneamente nella stessa area.
- Ubicazione delle attrezzature rumorose lontano da vie di passaggio.
- Vigilare sull'uso degli otoprotettori.

Misure preventive e protettive

[Caduta dall'alto e sfondamento > 2 metri]

Per la protezione dei lavoratori dalle cadute dall'alto predisporre:

- Ponte a torre su ruote (trabattelli) conforme alla norma UNI HD 1004.
- Parapetto normale con tavola fermapiede in legno a solaio o cornicione.
- Parapetto normale con elementi a tubi e giunti e tavola fermapiede a solaio o cornicione.

- Ponteggio di servizio a tubi e giunti con sottoponte di sicurezza a distanza non superiore a 2,50 metri.
- Ponte su cavalletti con impalcato in tavole di legno della sezione minima di 30 x 5 cm, poggiato su tre cavalletti, larghezza 90 cm e lunghezza 4 metri.
- Ponteggio di servizio a telai prefabbricati e piano di calpestio con tavole metalliche, sottoponte di sicurezza, controventatura sia in pianta che sui laterali.
- Copertura di botole, asole e aperture nei solai con tavolato in legno.
- Protezione delle aperture verso il vuoto o vani.
- Reti di sicurezza conformi alla norma UNI EN 1263-2003 sotto la copertura e/o i lucernari.
- Reti di sicurezza conformi alla norma UNI EN 1263-2003 collegate alle armature provvisorie dei solai.
- Sistemi combinati costituiti da parapetti di trattenuta e reti di sicurezza integrati fra loro.
- Sistemi di protezione bordi (parapetti di trattenuta provvisori) di classe A conformi alla norma EN 13374 per superfici con inclinazione non superiore a 10°.
- Sistemi di protezione bordi (parapetti di trattenuta provvisori) di classe B conformi alla norma EN 13374 per superfici con inclinazione non superiore a 30°.
- Balconi di carico per il deposito temporaneo dei materiali in quota costituito da piano di lavoro e deposito, parapetto di protezione su ogni lato libero e struttura portante a castello o a sbalzo con tubolari metallici giuntati.
- Castelli di tiro per posizionare in quota e sostenere i mezzi di sollevamento dei materiali costituiti da piano di lavoro e deposito, parapetto di protezione su ogni lato libero e sottostruttura portante metallica.
- Passerelle metalliche o in legno complete di parapetto e tavole fermapiede, per il collegamento di posti di lavoro a quote diverse allestire passerelle metalliche o in legno.

Nelle lavorazioni in assenza di apprestamenti o non sia possibile l'allestimento, le condizioni di sicurezza devono essere garantiti con l'utilizzo di:

- Piattaforma di lavoro (cestello) su braccio idraulico e mezzo semovente.
- Ponte sviluppabile su carro.
- Scala sviluppabile su carro.

[Caduta di materiale dall'alto]

Per la protezione dei lavoratori dalla caduta di materiali sulle vie di transito o posti di lavoro predisporre:

- Impalcato di protezione dei luoghi di transito costituita da struttura tubolare metallica e copertura con tavoloni.
- Mantovana parasassi aggettante su ponteggio, con struttura di supporto in tubolari metallici giuntati, inclinazione di 30° e sporgenza 1,50 metri rispetto al piano orizzontale.
- Teli o reti traspiranti su ponteggio per contenimento polveri e materiali minuti.
- Delimitazione del perimetro esterno dell'area con rete plastificata o metallica arretrata di almeno 2 metri dal ponteggio o copertura.
- Canali di scarico a tubi telescopici per il getto dei materiali dall'alto.
- Per la movimentazione di tubazioni utilizzare bilanciere a trave predisposto per due punti o quattro di attacco regolabili in linea, funi o catene e ganci di sicurezza.
- Forca con gabbia per sollevamento di carichi unitari su pallet.
- Cassoni a sponde alte per il sollevamento di materiali minuti.
- Segregazione delle aree a rischio con transenne o reti plastificate.
- Segnaletica di sicurezza specifica del rischio per informare i lavoratori.
- Apparecchi di sollevamento adeguate ai carichi da sollevare : gru a torre, autogrù, gru su autocarro o carrelli semoventi a braccio telescopico.

[Rumore]

Per la protezione degli addetti dall'esposizione a rumore predisporre:

- Barriere di protezione costituite da materiale fonoassorbente.
- Utilizzato di attrezzature o macchine con basse emissioni di rumore.
- Cabina insonorizzata per i mezzi meccanici.
- Segnaletica con richiamo del pericolo e delle prescrizioni.

Misure di coordinamento

[Caduta dall'alto e sfondamento > 2 metri]

Le scelte progettuali, le procedure, gli apprestamenti e le attrezzature devono essere messi in atto dalla ditta affidataria, che tramite il responsabile di cantiere dovrà coordinarsi con le ditte subaffidatarie in modo da rispettare

quanto indicato nel piano.

[Caduta di materiale dall'alto]

Le scelte progettuali, le procedure, gli apprestamenti e le attrezzature devono essere messi in atto dalla ditta affidataria, che tramite il responsabile di cantiere dovrà coordinarsi con le ditte subaffidatarie in modo da rispettare quanto indicato nel piano.

Incaricare un preposto che coordini affinché:

- nessun lavoratore non addetto ai lavori transiti nelle zone a rischio.
- nessun lavoratore soste in prossimità dei lavori a rischio.
- non ci sia la presenza contemporanea nella stessa area di attività di sollevamento materiali con altre attività di cantiere differenti.
- non ci sia la presenza contemporanea di più attività di sollevamento con mezzi diversi nella stessa area.

[Rumore]

Le scelte progettuali, le procedure, gli apprestamenti e le attrezzature devono essere messi in atto dalla ditta affidataria, che tramite il responsabile di cantiere dovrà coordinarsi con le ditte subaffidatarie in modo da rispettare quanto indicato nel piano.

Incaricare un preposto che coordini affinché:

- nessun lavoratore non addetto ai lavori transiti nelle aree ad elevata rumorosità.
- nessun lavoratore sostino in prossimità di zone con utilizzo di attrezzature rumorose.
- non ci sia la presenza contemporanea di attività rumorose nella stessa area.
- non ci sia la presenza contemporanea di attività ad elevata rumorosità con altre attività differenti nella stessa area.

| Isolamento termico della copertura | |
|---------------------------------------------------------------------------------------------------------------------------------------------------------------------------------------------------------------------------------------------------------------------------------------------------------------------------------------------------------------------------------------------------------------------------------------------------------------------------------------------------------------------------------------------------------------------------------------------------------------------------------------------------------------------------------------------------------------------------------------------------------------------------------------------------------------------------------------------------------------------------------------------------------------------------------------------------------------------------------------------------------------------------------------------------------------------------------------------------------------------------------------------------------------------------------------------------------------------------------------------------------------------------------------------------------------------------------------------------------------------------------------------------------------------------------------------------------------------------------------------------------------------------------------------------------------------------------------------------------------------------------------------------------------------------------------------------------------------------------------------------------------------------------------------------------------------------------------------------------------------------------------------------------------------------------------------------------------------------------------------------------------------------------------------------------------------------------------------------------------------------------------------------------------------------------------------------------------------------------------------------------------------------------------------------------------------------------------------------------------------------------------------------------------------------------------------------------------------------------------------------------------------------------------------------------------------------------------------------------------------------------------------------------------------------------------------------------------------------------------------------------------------------------------------------------------------------------------------------------------------------------------------------------------------------------------------------------------------------------------------------------------------------------------------------------------------------------------------------------|----------------------------------------------------------------------------------------------------------------------------------------------------------------------------------------------------------------------------------------------------------------|
| Categoria | Manti di copertura |
| Descrizione (Tipo di intervento) | La fase prevede le attività di posa in opera di tegole per il completamento di una copertura con formazione ponteggi, approvvigionamento dei materiali ed attrezzature minute necessarie all'intervento di posa di materiale per l'isolamento della copertura. |
| Fattori di rischio utilizzati nella fase | |
| Attrezzature | <ul style="list-style-type: none"> ▪ Accessori per sollevamento ▪ Autocarro con gru ▪ Betoniera a bicchiere |
| Opere provvisori | <ul style="list-style-type: none"> ▪ Parapetto metallico provvisorio ammortato con piastra ▪ Ponteggio metallico fisso ▪ Realizzazione linea di ancoraggio per imbracatura |
| Rischi aggiuntivi individuati nella fase lavorativa | |
| Caduta di materiale dall'alto | Lieve |
| Lavori su coperture percorribili | Lieve |
| Procedure | |
| <p>[Caduta di materiale dall'alto]</p> <ul style="list-style-type: none"> - Le forche semplici possono essere utilizzati solo per operazioni di scarico dei materiali. - Sospensione delle operazioni in caso di condizioni meteo che possono pregiudicare la sicurezza (forte vento, pioggia intensa). - Manutenzione dei mezzi di sollevamento secondo le indicazioni del fabbricante e verifica periodica annuale. Gli esiti dei controlli e delle verifiche devono essere disponibili in cantiere. - Controllo dell'integrità delle imbracature, funi e dei ganci di sollevamento. - Controllo dell'integrità degli accessori di sollevamento (gabbie, bilancieri e cassoni). - Le operazioni di movimentazione di materiali con apparecchi di sollevamento fissi e mobili devono essere effettuati da personale abilitato e coadiuvati con l'ausilio di un preposto. - Le attrezzature di movimentazione devono essere sottoposte a controlli iniziali e periodici secondo le indicazioni fornite dal costruttore e dalla normativa vigente. <p>- Per il getto dei materiali i canali devono avere i seguenti requisiti:</p> <ol style="list-style-type: none"> a) imboccatura superiore protetta per evitare cadute accidentali di persone; b) ogni tronco inserito in quello inferiore; c) eventuali raccordi, adeguatamente rinforzati; d) ultimo tratto inclinato, fine di ridurre la velocità di fuoriuscita del materiale; e) estremità inferiore sufficientemente lontana dalla struttura e dai ponti di servizio; deve inoltre essere posta ad altezza tale da evitare la formazione di polvere o di pericolosi rimbalzi di materiale; f) estremità inferiore posta ad altezza non superiore ai due metri dal piano di raccolta, <p>[Lavori su coperture percorribili]</p> <ul style="list-style-type: none"> - Il perimetro esterno della copertura deve essere sempre protetto con ponteggio al piano o con regolare parapetto al cornicione fino alla completa ultimazione dei lavori. - L'impalcato di sicurezza sotto la copertura deve essere allestito con altezza tale da ridurre la caduta inferiore a 2 metri e deve rimanere fino alla completa ultimazione dei lavori. - Per l'esecuzione di lavori non previsti, di limitata entità e localizzati, qualora le opere provvisorie siano già state rimosse, è necessario operare utilizzando un idoneo sistema anticaduta personale. - Per manti di copertura costituiti da elementi piccoli (tegole in cotto o in cemento) utilizzare andatoie per ripartire il carico sull'orditura sottostante. - Per manti di copertura costituiti da elementi di maggiore dimensione non portanti (lastre in fibrocemento, ecc.), utilizzare passerelle, è realizzare impalcato sottostante presenza di intavolati o reti. - Le eventuali aperture lasciate nelle coperture per la creazione di lucernari devono essere protette: con barriere | |

perimetrali, coperte con tavoloni, provvisti di impalcati o reti sottostanti, fino alla posa in opera della copertura definitiva.

- In presenza di condizioni meteo avverse (pioggia, vento, nevicata, gelo, nebbia) sospendere le lavorazioni sulla copertura. Prima di riprendere i lavori verificare gli apprestamenti.
- Nei lavori in cui non è possibile allestire apprestamenti deve essere realizzata una protezione costituita da tesatura di cavo metallico fra elementi strutturali per l'ancoraggio delle funi di trattenuta delle imbracature di sicurezza.
- I sistemi di protezione del bordo sulle coperture devono essere installati con l'ausilio di attrezzature specifiche (piattaforme o cestelli).
- Le reti di sicurezza conformi alla norma UNI EN 12631 devono essere montati da personale competente. In cantiere deve essere presente il manuale d'uso nel quale sono contenute tutte le informazioni necessarie a:
 - a) montaggio, uso e smontaggio;
 - b) cure e ispezioni;
 - c) avvertenze per l'uso.
- Le attrezzature utilizzate per i lavori in quota devono essere utilizzate secondo il manuale d'uso che deve essere sempre a corredo.
- Controllare prima dell'uso che le attrezzature siano state sottoposte ai controlli iniziali, periodici previsti dal costruttore e dalla normativa vigente per il mantenimento dei requisiti minimi di sicurezza.
- Le passerelle o andatoie devono avere larghezza minima di 60 cm, o 1,20 cm in caso di passaggio con materiali, impalcato in legno o elementi metallici e parapetto di trattenuta.

Misure preventive e protettive

[Caduta di materiale dall'alto]

Per la protezione dei lavoratori dalla caduta di materiali sulle vie di transito o posti di lavoro predisporre:

- Impalcato di protezione dei luoghi di transito costituita da struttura tubolare metallica e copertura con tavoloni.
- Mantovana parasassi aggettante su ponteggio, con struttura di supporto in tubolari metallici giuntati, inclinazione di 30° e sporgenza 1,50 metri rispetto al piano orizzontale.
- Teli o reti traspiranti su ponteggio per contenimento polveri e materiali minuti.
- Delimitazione del perimetro esterno dell'area con rete plastificata o metallica arretrata di almeno 2 metri dal ponteggio o copertura.
- Canali di scarico a tubi telescopici per il getto dei materiali dall'alto.
- Per la movimentazione di tubazioni utilizzare bilanciere a trave predisposto per due punti o quattro di attacco regolabili in linea, funi o catene e ganci di sicurezza.
- Forca con gabbia per sollevamento di carichi unitari su pallet.
- Cassoni a sponde alte per il sollevamento di materiali minuti.
- Segregazione delle aree a rischio con transenne o reti plastificate.
- Segnaletica di sicurezza specifica del rischio per informare i lavoratori.
- Apparecchi di sollevamento adeguate ai carichi da sollevare : gru a torre, autogrù, gru su autocarro o carrelli semoventi a braccio telescopico.

[Lavori su coperture percorribili]

Per la protezione dei lavoratori dalle cadute dai bordi della copertura predisporre:

- Ponteggio a tubi e giunti, impalcati in legno e parapetti di altezza oltre 1,20 dal piano di gronda con tavole fermapiede.
- Ponteggio di servizio a telai prefabbricati e piano di calpestio con tavole metalliche, sottoponte di sicurezza, controventatura sia in pianta che sui laterali e parapetti di trattenuta di altezza oltre 1,20 dal piano di gronda.
- Per i tetti con un'inclinazione fino a 10° si può rinunciare al ponteggio di servizio se è installato un sistema di protezione dei bordi di classe A conforme alla norma EN 13374 e se tutti i lavori possono essere eseguiti all'interno di questa protezione.
- Sui tetti con un'inclinazione tra 10° e 30° si può rinunciare al ponteggio di servizio se è installato un sistema di protezione dei bordi di classe B conforme alla norma EN 13374 e se tutti i lavori possono essere eseguiti all'interno di questa protezione.
- Sui tetti con un'inclinazione superiore a 30° e 45°, si può rinunciare al ponteggio di servizio se è installato un sistema di protezione dei bordi di classe C e se tutti i lavori possono essere eseguiti all'interno di questa protezione.
- Sui tetti con un'inclinazione superiore a 45° indipendentemente dall'altezza della gronda, i lavori possono essere effettuati soltanto a partire da un ponteggio o da piattaforme di lavoro mobili.
- Sui tetti si può rinunciare al ponteggio di servizio se è installata una rete di protezione anticaduta di Tipo S

conforme alla norma UNI EN 1263-2003 da posizionare sotto la copertura e/o i lucernari.

Per impedire la caduta durante il sollevamento dei materiali in copertura predisporre:

- Balconi di carico per il deposito temporaneo dei materiali in quota costituito da piano di lavoro e deposito, parapetto di protezione su ogni lato libero e struttura portante a castello o a sbalzo con tubolari metallici giuntati.
- Castelli di tiro per posizionare in quota e sostenere i mezzi di sollevamento dei materiali costituiti da piano di lavoro e deposito, parapetto di protezione su ogni lato libero e sottostruttura portante metallica.

Nelle lavorazioni in assenza di apprestamenti o non sia possibile l'allestimento, le condizioni di sicurezza devono essere garantiti con l'utilizzo di:

- Piattaforma di lavoro (cestello) su braccio idraulico e mezzo semovente.
- Ponte sviluppabile su carro.
- Scala sviluppabile su carro.

Misure di coordinamento

[Caduta di materiale dall'alto]

Le scelte progettuali, le procedure, gli apprestamenti e le attrezzature devono essere messi in atto dalla ditta affidataria, che tramite il responsabile di cantiere dovrà coordinarsi con le ditte subaffidatarie in modo da rispettare quanto indicato nel piano.

Incaricare un preposto che coordini affinché:

- nessun lavoratore non addetto ai lavori transiti nelle zone a rischio.
- nessun lavoratore soste in prossimità dei lavori a rischio.
- non ci sia la presenza contemporanea nella stessa area di attività di sollevamento materiali con altre attività di cantiere differenti.
- non ci sia la presenza contemporanea di più attività di sollevamento con mezzi diversi nella stessa area.

[Lavori su coperture percorribili]

Le scelte progettuali, le procedure, gli apprestamenti e le attrezzature devono essere messi in atto dalla ditta affidataria, che tramite il responsabile di cantiere dovrà coordinarsi con le ditte subaffidatarie in modo da rispettare quanto indicato nel piano.

| Impermeabilizzazione coperture con guaina bituminosa | |
|------------------------------------------------------------------------------------------------------------------------------------------------------------------------------------------------------------------------------------------------------------------------------------------------------------------------------------------------------------------------------------------------------------------------------------------------------------------------------------------------------------------------------------------------------------------------------------------------------------------------------------------------------------------------------------------------------------------------------------------------------------------------------------------------------------------------------------------------------------------------------------------------------------------------------------------------------------------------------------------------------------------------------------------------------------------------------------------------------------------------------------------------------------------------------------------------------------------------------------------------------------------------------------------------------------------------------------------------------------------------------------------------------------------------------------------------------------------------------------------------------------------------------------------------------------------------------------------------------------------------------------------------------------------------------------------------------------------------------------------------------------------------------------------------------------------------------------------------------------------------------------------------------------------------------------------------------------------------------------------------------------------------------------------------------------------------------------------------------------------------------------------------------------------------------------------------------------------------------------------------------------------------------------------------------------------------------------------------------------------------------------------------------------------------------------------------------------------------------------------------------------------------------------------------------------------------------------------------------------------------------------------------------------------------------------------------------------------------------------------------------------------------------------------------------------------------------------------------------------------------------------------------------------------------------------------------------------------------------------------------------------------------------------------------------------------------------------------------------------------------------------------------------------------------------------------------------------------------------|-------------------------------------------------------------------------------------------------------------------------------------------------------------------------------------------------------------|
| Categoria | Impermeabilizzazioni |
| Descrizione (Tipo di intervento) | Impermeabilizzazione di coperture con guaina bituminosa posata a caldo. |
| Fattori di rischio utilizzati nella fase | |
| Attrezzature | <ul style="list-style-type: none"> ▪ Cannello per guaina |
| Opere provvisionali | <ul style="list-style-type: none"> ▪ Parapetto metallico provvisorio ammorsato con piastra ▪ Ponteggio metallico fisso ▪ Realizzazione linea di ancoraggio per imbracatura |
| Rischi aggiuntivi individuati nella fase lavorativa | |
| Incendio ed esplosione uso materiali pericolosi | Lieve |
| Lavori su coperture percorribili | Lieve |
| Rischi da uso di sostanze chimiche | Lieve |
| Procedure | |
| <p>[Incendio ed esplosione uso materiali pericolosi]</p> <ul style="list-style-type: none"> - Adozione di piano di emergenza specifico di cantiere. - Allontanamento dei lavoratori e di terzi in caso di pericolo grave e immediato. - Mantenimento delle vie e uscite di emergenza libere da materiali. - Verificare che lo stoccaggio dei materiali con pericolo di incendio avvenga in aree appropriate lontano da fonti di calore o sorgenti di innesco. - Mantenimento in efficienza dei presidi antincendio. - Controllo funzionale dei sistemi di rilevamento e spegnimento. - I lavoratori che operano all'interno di ambiente con possibile presenza di atmosfera esplosiva devono essere dotati di strumenti di rilevazione gas. - Durante la manipolazione dei prodotti infiammabili evitare le fonti di innesco quali fuoco aperto, scintille, superfici calde, radiazioni caloriche e simili - Negli spazi con presenza di atmosfere esplosive da polveri e gas utilizzare attrezzature conformi alla direttiva ATEX. - Negli spazi con presenza di atmosfere esplosive da polveri e gas dotare i lavoratori di dispositivi portatili di rilevazione gas. <p>[Lavori su coperture percorribili]</p> <ul style="list-style-type: none"> - Il perimetro esterno della copertura deve essere sempre protetto con ponteggio al piano o con regolare parapetto al cornicione fino alla completa ultimazione dei lavori. - L'impalcato di sicurezza sotto la copertura deve essere allestito con altezza tale da ridurre la caduta inferiore a 2 metri e deve rimanere fino alla completa ultimazione dei lavori. - Per l'esecuzione di lavori non previsti, di limitata entità e localizzati, qualora le opere provvisionali siano già state rimosse, è necessario operare utilizzando un idoneo sistema anticaduta personale. - Per manti di copertura costituiti da elementi piccoli (tegole in cotto o in cemento) utilizzare andatoie per ripartire il carico sull'orditura sottostante. - Per manti di copertura costituiti da elementi di maggiore dimensione non portanti (lastre in fibrocemento, ecc.), utilizzare passerelle, è realizzare impalcato sottostante presenza di intavolati o reti. - Le eventuali aperture lasciate nelle coperture per la creazione di lucernari devono essere protette: con barriere perimetrali, coperte con tavoloni, provvisti di impalcato o reti sottostanti, fino alla posa in opera della copertura definitiva. - In presenza di condizioni meteo avverse (pioggia, vento, nevicata, gelo, nebbia) sospendere le lavorazioni sulla copertura. Prima di riprendere i lavori verificare gli apprestamenti. - Nei lavori in cui non è possibile allestire apprestamenti deve essere realizzata una protezione costituita da tesatura di cavo metallico fra elementi strutturali per l'ancoraggio delle funi di trattenuta delle imbracature di sicurezza. - I sistemi di protezione del bordo sulle coperture devono essere installati con l'ausilio di attrezzature specifiche | |

(piattaforme o cestelli).

- Le reti di sicurezza conformi alla norma UNI EN 12631 devono essere montati da personale competente. In cantiere deve essere presente il manuale d'uso nel quale sono contenute tutte le informazioni necessarie a:

- a) montaggio, uso e smontaggio;
- b) cure e ispezioni;
- c) avvertenze per l'uso.

- Le attrezzature utilizzate per i lavori in quota devono essere utilizzate secondo il manuale d'uso che deve essere sempre a corredo.

- Controllare prima dell'uso che le attrezzature siano state sottoposte ai controlli iniziali, periodici previsti dal costruttore e dalla normativa vigente per il mantenimento dei requisiti minimi di sicurezza.

- Le passerelle o andatoie devono avere larghezza minima di 60 cm, o 1,20 cm in caso di passaggio con materiali, impalcato in legno o elementi metallici e parapetto di trattenuta.

[Rischi da uso di sostanze chimiche]

- In cantiere o allegato al Piano Operativo di sicurezza devono essere presenti le schede di sicurezza dei prodotti utilizzati, ove sono riportate tutte le informazioni utili per:

- a) La corretta manipolazione.
- b) Lo stoccaggio.
- c) La gestione delle emergenze di primo soccorso e incendio.
- d) Le sostanze incompatibili.

- Divieto di bere, mangiare e fumare con le mani sporche.

- Controllo dell'efficienza degli impianti di ventilazione o aspirazione localizzata.

- Divieto di svolgere lavorazioni con più sostanze pericolose contemporaneamente.

- Scelta di sostanze chimiche non pericolose.

- Sorveglianza sull'uso dei DPI previsti nella scheda di sicurezza da parte del preposto.

- Sospensione dei lavori in caso di sversamenti accidentali che possono compromettere la sicurezza e la salute dei lavoratori.

- Quando si è tenuti a lavorare con prodotti contenenti solventi in locali non ventilati o ventilati insufficientemente, si deve provvedere a ventilare artificialmente il posto di lavoro.

- Sui posti di lavoro deve essere consentito conservare materiali in quantità non superiore a quelle strettamente necessaria.

- Il posto di lavoro e l'ambiente circostante vanno tenuti ben puliti.

- In caso di perdite o di spargimenti, il materiale va eliminato ricorrendo a mezzi di assorbimento o di pulizia prescritti dal produttore.

Misure preventive e protettive

[Incendio ed esplosione uso materiali pericolosi]

Per la protezione dei lavoratori nei lavori effettuati con materiali infiammabili, esplosivi, comburenti, con sorgenti di innesco (fiamme libere) predisporre:

- Delimitazione del perimetro con teli ignifughi.
- Utilizzo di attrezzature di lavoro (saldatrice, cannello, bombole e simili) in possesso dei requisiti minimi di sicurezza previsti dalla normativa vigente.
- Utilizzo di attrezzature elettriche conformi alla direttiva ATEX in ambienti con presenza di atmosfera potenzialmente esplosiva.
- Segnalazione del rischio con segnaletica di sicurezza per informare i lavoratori.

Per la gestione delle emergenze è necessario predisporre:

- Illuminazione di emergenza e segnalazione delle vie e uscite di emergenza.
- Servizi di intervento con squadra antincendio formata ed attrezzata per il recupero delle persone e lo spegnimento dell'incendio.
- Per la sicurezza dei lavoratori dal rischio incendio o esplosione, si dovrà disporre all'occorrenza di strumenti di rilevazione di gas nocivi od esplodenti.
- Mezzi antincendio portatili (estintori) facilmente raggiungibili e segnalati.
- Mezzi antincendio fissi (idranti o naspi) facilmente raggiungibili e segnalati.

[Lavori su coperture percorribili]

Per la protezione dei lavoratori dalle cadute dai bordi della copertura predisporre:

- Ponteggio a tubi e giunti, impalcato in legno e parapetti di altezza oltre 1,20 dal piano di gronda con tavole fermapiede.
- Ponteggio di servizio a telai prefabbricati e piano di calpestio con tavole metalliche, sottoponte di sicurezza, controventatura sia in pianta che sui laterali e parapetti di trattenuta di altezza oltre 1,20 dal piano di gronda.
- Per i tetti con un'inclinazione fino a 10° si può rinunciare al ponteggio di servizio se è installato un sistema di protezione dei bordi di classe A conforme alla norma EN 13374 e se tutti i lavori possono essere eseguiti all'interno di questa protezione.
- Sui tetti con un'inclinazione tra 10° e 30° si può rinunciare al ponteggio di servizio se è installato un sistema di protezione dei bordi di classe B conforme alla norma EN 13374 e se tutti i lavori possono essere eseguiti all'interno di questa protezione.
- Sui tetti con un'inclinazione superiore a 30° e 45°, si può rinunciare al ponteggio di servizio se è installato un sistema di protezione dei bordi di classe C e se tutti i lavori possono essere eseguiti all'interno di questa protezione.
- Sui tetti con un'inclinazione superiore a 45° indipendentemente dall'altezza della gronda, i lavori possono essere effettuati soltanto a partire da un ponteggio o da piattaforme di lavoro mobili.
- Sui tetti si può rinunciare al ponteggio di servizio se è installata una rete di protezione anticaduta di Tipo S conforme alla norma UNI EN 1263-2003 da posizionare sotto la copertura e/o i lucernari.

Per impedire la caduta durante il sollevamento dei materiali in copertura predisporre:

- Balconi di carico per il deposito temporaneo dei materiali in quota costituito da piano di lavoro e deposito, parapetto di protezione su ogni lato libero e struttura portante a castello o a sbalzo con tubolari metallici giuntati.
- Castelli di tiro per posizionare in quota e sostenere i mezzi di sollevamento dei materiali costituiti da piano di lavoro e deposito, parapetto di protezione su ogni lato libero e sottostruttura portante metallica.

Nelle lavorazioni in assenza di apprestamenti o non sia possibile l'allestimento, le condizioni di sicurezza devono essere garantiti con l'utilizzo di:

- Piattaforma di lavoro (cestello) su braccio idraulico e mezzo semovente.
- Ponte sviluppabile su carro.
- Scala sviluppabile su carro.

[Rischi da uso di sostanze chimiche]

Per la protezione dei lavoratori durante l'uso di sostanze chimiche predisporre:

- Nelle aree di lavoro con ventilazione naturale scarsa o assente deve essere predisposto in relazione alla concentrazione di inquinanti aerodispersi:
 - a) Impianto di ventilazione generale dell'aria in presenza di sostanze scarsamente inquinanti o pericolose.
 - b) Impianto di aspirazione localizzata capace di captare gli inquinanti a livello del punto di emissione limitandone in modo significativo la quantità presente all'interno degli ambienti di lavoro.
- Confinamento con teli delle aree a rischio.
- Per l'igiene dei lavoratori locali igienici con lavabi con acqua calda per lavarsi le mani e il viso.
- Per interventi di emergenza devono essere presenti come presidi mezzi per il lavaggio oculare o della pelle in caso di contatto accidentale.
- Per interventi in caso di malore deve essere previsto un servizio di primo soccorso composto da lavoratori formati ed equipaggiati da presidi sanitari.
- Segnaletica con richiamo dei pericoli deve essere installata all'accesso dell'area a rischio.

Misure di coordinamento

[Incendio ed esplosione uso materiali pericolosi]

Le scelte progettuali, le procedure, gli apprestamenti e le attrezzature devono essere messi in atto dalla ditta affidataria, che tramite il responsabile di cantiere dovrà coordinarsi con le ditte subaffidatarie in modo da rispettare quanto indicato nel piano.

Incaricare un preposto che coordini affinché:

- nessun lavoratore non addetto ai lavori transiti nelle zone con pericolo di incendio.
- nessun lavoratori soste in prossimità dei lavori con utilizzo di materiali con pericolo di incendio o esplosione.
- non ci sia la presenza contemporanea nella stessa area di attività con uso di materiali con pericolo di incendio ed esplosione e attività con sorgenti di innesco.

[Lavori su coperture percorribili]

Le scelte progettuali, le procedure, gli apprestamenti e le attrezzature devono essere messi in atto dalla ditta affidataria, che tramite il responsabile di cantiere dovrà coordinarsi con le ditte subaffidatarie in modo da rispettare quanto indicato nel piano.

[Rischi da uso di sostanze chimiche]

Le scelte progettuali, le procedure, gli apprestamenti e le attrezzature devono essere messi in atto dalla ditta affidataria, che tramite il responsabile di cantiere dovrà coordinarsi con le ditte subaffidatarie in modo da rispettare quanto indicato nel piano.

| Realizzazione di copertura con lamiera nervata | |
|---------------------------------------------------------------------------------------------------------------------------------------------------------------------------------------------------------------------------------------------------------------------------------------------------------------------------------------------------------------------------------------------------------------------------------------------------------------------------------------------------------------------------------------------------------------------------------------------------------------------------------------------------------------------------------------------------------------------------------------------------------------------------------------------------------------------------------------------------------------------------------------------------------------------------------------------------------------------------------------------------------------------------------------------------------------------------------------------------------------------------------------------------------------------------------------------------------------------------------------------------------------------------------------------------------------------------------------------------------------------------------------------------------------------------------------------------------------------------------------------------------------------------------------------------------------------------------------------------------------------------------------------------------------------------------------------------------------------------------------------------------------------------------------------------------------------------------------------------------------------------------------------------------------------------------------------------------------------------------------------------------------------------------------------------------------------------------------------------------------------------------------------------------------------------------------------------------------------------------------------------------------------------------------------------------------------------------------------------------------------------------------------------------------------------------------------------------------------------------------------------------------------------------------------------------------------------------------------------------------------------------------------------------------------------------------------------------------------------------------------------------------------------------------------------------------------------------------------------------------------------------------------------------------------------------------------------------------------------------------------------------------------------------------------------------------------------------------------------------|-------------------------------------------------------------------------------------------------------------------------------------------------------------------------------------------------------------------------------------|
| Categoria | Manti di copertura |
| Descrizione (Tipo di intervento) | La fase prevede le attività di posa in opera di tegole per il completamento di una copertura con formazione ponteggi, approvvigionamento dei materiali ed attrezzature minute necessarie all'intervento di posa di lamiera nervata. |
| Fattori di rischio utilizzati nella fase | |
| Attrezzature | <ul style="list-style-type: none"> ▪ Accessori per sollevamento ▪ Autocarro con gru ▪ Betoniera a bicchiere |
| Opere provvisori | <ul style="list-style-type: none"> ▪ Parapetto metallico provvisorio ammortato con piastra ▪ Ponteggio metallico fisso ▪ Realizzazione linea di ancoraggio per imbracatura |
| Rischi aggiuntivi individuati nella fase lavorativa | |
| Caduta di materiale dall'alto | Lieve |
| Lavori su coperture percorribili | Lieve |
| Procedure | |
| <p>[Caduta di materiale dall'alto]</p> <ul style="list-style-type: none"> - Le forche semplici possono essere utilizzati solo per operazioni di scarico dei materiali. - Sospensione delle operazioni in caso di condizioni meteo che possono pregiudicare la sicurezza (forte vento, pioggia intensa). - Manutenzione dei mezzi di sollevamento secondo le indicazioni del fabbricante e verifica periodica annuale. Gli esiti dei controlli e delle verifiche devono essere disponibili in cantiere. - Controllo dell'integrità delle imbracature, funi e dei ganci di sollevamento. - Controllo dell'integrità degli accessori di sollevamento (gabbie, bilancieri e cassoni). - Le operazioni di movimentazione di materiali con apparecchi di sollevamento fissi e mobili devono essere effettuati da personale abilitato e coadiuvati con l'ausilio di un preposto. - Le attrezzature di movimentazione devono essere sottoposte a controlli iniziali e periodici secondo le indicazioni fornite dal costruttore e dalla normativa vigente. <p>- Per il getto dei materiali i canali devono avere i seguenti requisiti:</p> <ol style="list-style-type: none"> a) imboccatura superiore protetta per evitare cadute accidentali di persone; b) ogni tronco inserito in quello inferiore; c) eventuali raccordi, adeguatamente rinforzati; d) ultimo tratto inclinato, fine di ridurre la velocità di fuoriuscita del materiale; e) estremità inferiore sufficientemente lontana dalla struttura e dai ponti di servizio; deve inoltre essere posta ad altezza tale da evitare la formazione di polvere o di pericolosi rimbalzi di materiale; f) estremità inferiore posta ad altezza non superiore ai due metri dal piano di raccolta, <p>[Lavori su coperture percorribili]</p> <ul style="list-style-type: none"> - Il perimetro esterno della copertura deve essere sempre protetto con ponteggio al piano o con regolare parapetto al cornicione fino alla completa ultimazione dei lavori. - L'impalcato di sicurezza sotto la copertura deve essere allestito con altezza tale da ridurre la caduta inferiore a 2 metri e deve rimanere fino alla completa ultimazione dei lavori. - Per l'esecuzione di lavori non previsti, di limitata entità e localizzati, qualora le opere provvisorie siano già state rimosse, è necessario operare utilizzando un idoneo sistema anticaduta personale. - Per manti di copertura costituiti da elementi piccoli (tegole in cotto o in cemento) utilizzare andatoie per ripartire il carico sull'orditura sottostante. - Per manti di copertura costituiti da elementi di maggiore dimensione non portanti (lastre in fibrocemento, ecc.), utilizzare passerelle, è realizzare impalcato sottostante presenza di intavolati o reti. - Le eventuali aperture lasciate nelle coperture per la creazione di lucernari devono essere protette: con barriere | |

perimetrali, coperte con tavoloni, provvisti di impalcati o reti sottostanti, fino alla posa in opera della copertura definitiva.

- In presenza di condizioni meteo avverse (pioggia, vento, nevicata, gelo, nebbia) sospendere le lavorazioni sulla copertura. Prima di riprendere i lavori verificare gli apprestamenti.
- Nei lavori in cui non è possibile allestire apprestamenti deve essere realizzata una protezione costituita da tesatura di cavo metallico fra elementi strutturali per l'ancoraggio delle funi di trattenuta delle imbracature di sicurezza.
- I sistemi di protezione del bordo sulle coperture devono essere installati con l'ausilio di attrezzature specifiche (piattaforme o cestelli).
- Le reti di sicurezza conformi alla norma UNI EN 12631 devono essere montati da personale competente. In cantiere deve essere presente il manuale d'uso nel quale sono contenute tutte le informazioni necessarie a:
 - a) montaggio, uso e smontaggio;
 - b) cure e ispezioni;
 - c) avvertenze per l'uso.
- Le attrezzature utilizzate per i lavori in quota devono essere utilizzate secondo il manuale d'uso che deve essere sempre a corredo.
- Controllare prima dell'uso che le attrezzature siano state sottoposte ai controlli iniziali, periodici previsti dal costruttore e dalla normativa vigente per il mantenimento dei requisiti minimi di sicurezza.
- Le passerelle o andatoie devono avere larghezza minima di 60 cm, o 1,20 cm in caso di passaggio con materiali, impalcato in legno o elementi metallici e parapetto di trattenuta.

Misure preventive e protettive

[Caduta di materiale dall'alto]

Per la protezione dei lavoratori dalla caduta di materiali sulle vie di transito o posti di lavoro predisporre:

- Impalcato di protezione dei luoghi di transito costituita da struttura tubolare metallica e copertura con tavoloni.
- Mantovana parasassi aggettante su ponteggio, con struttura di supporto in tubolari metallici giuntati, inclinazione di 30° e sporgenza 1,50 metri rispetto al piano orizzontale.
- Teli o reti traspiranti su ponteggio per contenimento polveri e materiali minuti.
- Delimitazione del perimetro esterno dell'area con rete plastificata o metallica arretrata di almeno 2 metri dal ponteggio o copertura.
- Canali di scarico a tubi telescopici per il getto dei materiali dall'alto.
- Per la movimentazione di tubazioni utilizzare bilanciere a trave predisposto per due punti o quattro di attacco regolabili in linea, funi o catene e ganci di sicurezza.
- Forca con gabbia per sollevamento di carichi unitari su pallet.
- Cassoni a sponde alte per il sollevamento di materiali minuti.
- Segregazione delle aree a rischio con transenne o reti plastificate.
- Segnaletica di sicurezza specifica del rischio per informare i lavoratori.
- Apparecchi di sollevamento adeguate ai carichi da sollevare : gru a torre, autogrù, gru su autocarro o carrelli semoventi a braccio telescopico.

[Lavori su coperture percorribili]

Per la protezione dei lavoratori dalle cadute dai bordi della copertura predisporre:

- Ponteggio a tubi e giunti, impalcati in legno e parapetti di altezza oltre 1,20 dal piano di gronda con tavole fermapiede.
- Ponteggio di servizio a telai prefabbricati e piano di calpestio con tavole metalliche, sottoponte di sicurezza, controventatura sia in pianta che sui laterali e parapetti di trattenuta di altezza oltre 1,20 dal piano di gronda.
- Per i tetti con un'inclinazione fino a 10° si può rinunciare al ponteggio di servizio se è installato un sistema di protezione dei bordi di classe A conforme alla norma EN 13374 e se tutti i lavori possono essere eseguiti all'interno di questa protezione.
- Sui tetti con un'inclinazione tra 10° e 30° si può rinunciare al ponteggio di servizio se è installato un sistema di protezione dei bordi di classe B conforme alla norma EN 13374 e se tutti i lavori possono essere eseguiti all'interno di questa protezione.
- Sui tetti con un'inclinazione superiore a 30° e 45°, si può rinunciare al ponteggio di servizio se è installato un sistema di protezione dei bordi di classe C e se tutti i lavori possono essere eseguiti all'interno di questa protezione.
- Sui tetti con un'inclinazione superiore a 45° indipendentemente dall'altezza della gronda, i lavori possono essere effettuati soltanto a partire da un ponteggio o da piattaforme di lavoro mobili.
- Sui tetti si può rinunciare al ponteggio di servizio se è installata una rete di protezione anticaduta di Tipo S

conforme alla norma UNI EN 1263-2003 da posizionare sotto la copertura e/o i lucernari.

Per impedire la caduta durante il sollevamento dei materiali in copertura predisporre:

- Balconi di carico per il deposito temporaneo dei materiali in quota costituito da piano di lavoro e deposito, parapetto di protezione su ogni lato libero e struttura portante a castello o a sbalzo con tubolari metallici giuntati.
- Castelli di tiro per posizionare in quota e sostenere i mezzi di sollevamento dei materiali costituiti da piano di lavoro e deposito, parapetto di protezione su ogni lato libero e sottostruttura portante metallica.

Nelle lavorazioni in assenza di apprestamenti o non sia possibile l'allestimento, le condizioni di sicurezza devono essere garantiti con l'utilizzo di:

- Piattaforma di lavoro (cestello) su braccio idraulico e mezzo semovente.
- Ponte sviluppabile su carro.
- Scala sviluppabile su carro.

Misure di coordinamento

[Caduta di materiale dall'alto]

Le scelte progettuali, le procedure, gli apprestamenti e le attrezzature devono essere messi in atto dalla ditta affidataria, che tramite il responsabile di cantiere dovrà coordinarsi con le ditte subaffidatarie in modo da rispettare quanto indicato nel piano.

Incaricare un preposto che coordini affinché:

- nessun lavoratore non addetto ai lavori transiti nelle zone a rischio.
- nessun lavoratore soste in prossimità dei lavori a rischio.
- non ci sia la presenza contemporanea nella stessa area di attività di sollevamento materiali con altre attività di cantiere differenti.
- non ci sia la presenza contemporanea di più attività di sollevamento con mezzi diversi nella stessa area.

[Lavori su coperture percorribili]

Le scelte progettuali, le procedure, gli apprestamenti e le attrezzature devono essere messi in atto dalla ditta affidataria, che tramite il responsabile di cantiere dovrà coordinarsi con le ditte subaffidatarie in modo da rispettare quanto indicato nel piano.

| Montaggio sistema linee vita su copertura a 2 falde | |
|-------------------------------------------------------------------------------------------------------------------------------------------------------------------------------------------------------------------------------------------------------------------------------------------------------------------------------------------------------------------------------------------------------------------------------------------------------------------------------------------------------------------------------------------------------------------------------------------------------------------------------------------------------------------------------------------------------------------------------------------------------------------------------------------------------------------------------------------------------------------------------------------------------------------------------------------------------------------------------------------------------------------------------------------------------------------------------------------------------------------------------------------------------------------------------------------------------------------------------------------------------------------------------------------------------------------------------------------------------------------------------------------------------------------------------------------------------------------------------------------------------------------------------------------------------------------------------------------------------------------------------------------------------------------------------------------------------------------------------------------------------------------------------------------------------------------------------------------------------------------------------------------------------------------------------------------------------------------------------------------------------------------------------------------------------------------------------------------------------------------------------------------------------------------------------------------------------------------------------------------------------------------------------------------------------------------------------------------------------------------------------------------------------------------------------------------------------------------------------------------------------------------------------------------------------------------------------|----------------------------------------------------------------------------------------------------------------------------------------------------------------------------------------------------------------------------------------------------------------------------------------------------------------------------------------------------------------------------------------------------------------------------------------------------------------------------------------------------------------------------|
| Categoria | Montaggio linee vita e dispositivi di ancoraggio su copertura |
| Descrizione (Tipo di intervento) | <p>La fase prevede le attività di montaggio di dispositivo di ancoraggio o linea vita per lavori sulla copertura 2 falde.</p> <p>Il dispositivo di ancoraggio è composto dai seguenti elementi:</p> <ul style="list-style-type: none"> -funi di ancoraggio flessibile -punto di ancoraggio mobile -ancoraggio strutturale di estremità -ancoraggio strutturale intermedio, se richiesto dalla lunghezza della linea di vita -tenditore -assorbitore di energia |
| Fattori di rischio utilizzati nella fase | |
| Attrezzature | <ul style="list-style-type: none"> ▪ Accessori per sollevamento ▪ Utensili elettrici portatili |
| Opere provvisoria | <ul style="list-style-type: none"> ▪ Parapetto metallico provvisorio ammortato con piastra ▪ Ponteggio metallico fisso ▪ Realizzazione linea di ancoraggio per imbracatura |
| Rischi aggiuntivi individuati nella fase lavorativa | |
| Caduta di materiale dall'alto | Lieve |
| Lavori su coperture percorribili | Lieve |
| Procedure | |
| <p>[Caduta di materiale dall'alto]</p> <ul style="list-style-type: none"> - Le forche semplici possono essere utilizzati solo per operazioni di scarico dei materiali. - Sospensione delle operazioni in caso di condizioni meteo che possono pregiudicare la sicurezza (forte vento, pioggia intensa). - Manutenzione dei mezzi di sollevamento secondo le indicazioni del fabbricante e verifica periodica annuale. Gli esiti dei controlli e delle verifiche devono essere disponibili in cantiere. - Controllo dell'integrità delle imbracature, funi e dei ganci di sollevamento. - Controllo dell'integrità degli accessori di sollevamento (gabbie, bilancieri e cassoni). - Le operazioni di movimentazione di materiali con apparecchi di sollevamento fissi e mobili devono essere effettuati da personale abilitato e coadiuvati con l'ausilio di un preposto. - Le attrezzature di movimentazione devono essere sottoposte a controlli iniziali e periodici secondo le indicazioni fornite dal costruttore e dalla normativa vigente. <p>- Per il getto dei materiali i canali devono avere i seguenti requisiti:</p> <ol style="list-style-type: none"> a) imboccatura superiore protetta per evitare cadute accidentali di persone; b) ogni tronco inserito in quello inferiore; c) eventuali raccordi, adeguatamente rinforzati; d) ultimo tratto inclinato, fine di ridurre la velocità di fuoriuscita del materiale; e) estremità inferiore sufficientemente lontana dalla struttura e dai ponti di servizio; deve inoltre essere posta ad altezza tale da evitare la formazione di polvere o di pericolosi rimbalzi di materiale; f) estremità inferiore posta ad altezza non superiore ai due metri dal piano di raccolta, <p>[Lavori su coperture percorribili]</p> <ul style="list-style-type: none"> - Il perimetro esterno della copertura deve essere sempre protetto con ponteggio al piano o con regolare parapetto al cornicione fino alla completa ultimazione dei lavori. - L'impalcato di sicurezza sotto la copertura deve essere allestito con altezza tale da ridurre la caduta inferiore a 2 metri e deve rimanere fino alla completa ultimazione dei lavori. - Per l'esecuzione di lavori non previsti, di limitata entità e localizzati, qualora le opere provvisoria siano già state rimosse, è necessario operare utilizzando un idoneo sistema anticaduta personale. | |

- Per manti di copertura costituiti da elementi piccoli (tegole in cotto o in cemento) utilizzare andatoie per ripartire il carico sull'orditura sottostante.
- Per manti di copertura costituiti da elementi di maggiore dimensione non portanti (lastre in fibrocemento, ecc.), utilizzare passerelle, è realizzare impalcato sottostante presenza di intavolati o reti.
- Le eventuali aperture lasciate nelle coperture per la creazione di lucernari devono essere protette: con barriere perimetrali, coperte con tavoloni, provvisti di impalcati o reti sottostanti, fino alla posa in opera della copertura definitiva.
- In presenza di condizioni meteo avverse (pioggia, vento, nevicata, gelo, nebbia) sospendere le lavorazioni sulla copertura. Prima di riprendere i lavori verificare gli apprestamenti.
- Nei lavori in cui non è possibile allestire apprestamenti deve essere realizzata una protezione costituita da tesatura di cavo metallico fra elementi strutturali per l'ancoraggio delle funi di trattenuta delle imbracature di sicurezza.
- I sistemi di protezione del bordo sulle coperture devono essere installati con l'ausilio di attrezzature specifiche (piattaforme o cestelli).
- Le reti di sicurezza conformi alla norma UNI EN 12631 devono essere montati da personale competente. In cantiere deve essere presente il manuale d'uso nel quale sono contenute tutte le informazioni necessarie a:
 - a) montaggio, uso e smontaggio;
 - b) cure e ispezioni;
 - c) avvertenze per l'uso.
- Le attrezzature utilizzate per i lavori in quota devono essere utilizzate secondo il manuale d'uso che deve essere sempre a corredo.
- Controllare prima dell'uso che le attrezzature siano state sottoposte ai controlli iniziali, periodici previsti dal costruttore e dalla normativa vigente per il mantenimento dei requisiti minimi di sicurezza.
- Le passerelle o andatoie devono avere larghezza minima di 60 cm, o 1,20 cm in caso di passaggio con materiali, impalcato in legno o elementi metallici e parapetto di trattenuta.

Misure preventive e protettive

[Caduta di materiale dall'alto]

Per la protezione dei lavoratori dalla caduta di materiali sulle vie di transito o posti di lavoro predisporre:

- Impalcato di protezione dei luoghi di transito costituita da struttura tubolare metallica e copertura con tavoloni.
- Mantovana parasassi aggettante su ponteggio, con struttura di supporto in tubolari metallici giuntati, inclinazione di 30° e sporgenza 1,50 metri rispetto al piano orizzontale.
- Teli o reti traspiranti su ponteggio per contenimento polveri e materiali minuti.
- Delimitazione del perimetro esterno dell'area con rete plastificata o metallica arretrata di almeno 2 metri dal ponteggio o copertura.
- Canali di scarico a tubi telescopici per il getto dei materiali dall'alto.
- Per la movimentazione di tubazioni utilizzare bilanciere a trave predisposto per due punti o quattro di attacco regolabili in linea, funi o catene e ganci di sicurezza.
- Forca con gabbia per sollevamento di carichi unitari su pallet.
- Cassoni a sponde alte per il sollevamento di materiali minuti.
- Segregazione delle aree a rischio con transenne o reti plastificate.
- Segnaletica di sicurezza specifica del rischio per informare i lavoratori.
- Apparecchi di sollevamento adeguate ai carichi da sollevare : gru a torre, autogrù, gru su autocarro o carrelli semoventi a braccio telescopico.

[Lavori su coperture percorribili]

Per la protezione dei lavoratori dalle cadute dai bordi della copertura predisporre:

- Ponteggio a tubi e giunti, impalcati in legno e parapetti di altezza oltre 1,20 dal piano di gronda con tavole fermapiede.
- Ponteggio di servizio a telai prefabbricati e piano di calpestio con tavole metalliche, sottoponte di sicurezza, controventatura sia in pianta che sui laterali e parapetti di trattenuta di altezza oltre 1,20 dal piano di gronda.
- Per i tetti con un'inclinazione fino a 10° si può rinunciare al ponteggio di servizio se è installato un sistema di protezione dei bordi di classe A conforme alla norma EN 13374 e se tutti i lavori possono essere eseguiti all'interno di questa protezione.
- Sui tetti con un'inclinazione tra 10° e 30° si può rinunciare al ponteggio di servizio se è installato un sistema di protezione dei bordi di classe B conforme alla norma EN 13374 e se tutti i lavori possono essere eseguiti all'interno di questa protezione.

- Sui tetti con un'inclinazione superiore a 30° e 45°, si può rinunciare al ponteggio di servizio se è installato un sistema di protezione dei bordi di classe C e se tutti i lavori possono essere eseguiti all'interno di questa protezione.
- Sui tetti con un'inclinazione superiore a 45° indipendentemente dall'altezza della gronda, i lavori possono essere effettuati soltanto a partire da un ponteggio o da piattaforme di lavoro mobili.
- Sui tetti si può rinunciare al ponteggio di servizio se è installata una rete di protezione anticaduta di Tipo S conforme alla norma UNI EN 1263-2003 da posizionare sotto la copertura e/o i lucernari.

Per impedire la caduta durante il sollevamento dei materiali in copertura predisporre:

- Balconi di carico per il deposito temporaneo dei materiali in quota costituito da piano di lavoro e deposito, parapetto di protezione su ogni lato libero e struttura portante a castello o a sbalzo con tubolari metallici giuntati.
- Castelli di tiro per posizionare in quota e sostenere i mezzi di sollevamento dei materiali costituiti da piano di lavoro e deposito, parapetto di protezione su ogni lato libero e sottostruttura portante metallica.

Nelle lavorazioni in assenza di apprestamenti o non sia possibile l'allestimento, le condizioni di sicurezza devono essere garantiti con l'utilizzo di:

- Piattaforma di lavoro (cestello) su braccio idraulico e mezzo semovente.
- Ponte sviluppabile su carro.
- Scala sviluppabile su carro.

Misure di coordinamento

[Caduta di materiale dall'alto]

Le scelte progettuali, le procedure, gli apprestamenti e le attrezzature devono essere messi in atto dalla ditta affidataria, che tramite il responsabile di cantiere dovrà coordinarsi con le ditte subaffidatarie in modo da rispettare quanto indicato nel piano.

Incaricare un preposto che coordini affinché:

- nessun lavoratore non addetto ai lavori transiti nelle zone a rischio.
- nessun lavoratore soste in prossimità dei lavori a rischio.
- non ci sia la presenza contemporanea nella stessa area di attività di sollevamento materiali con altre attività di cantiere differenti.
- non ci sia la presenza contemporanea di più attività di sollevamento con mezzi diversi nella stessa area.

[Lavori su coperture percorribili]

Le scelte progettuali, le procedure, gli apprestamenti e le attrezzature devono essere messi in atto dalla ditta affidataria, che tramite il responsabile di cantiere dovrà coordinarsi con le ditte subaffidatarie in modo da rispettare quanto indicato nel piano.

| Pannelli fv su copertura a falde | |
|--------------------------------------------------------------------------------------------------------------------------------------------------------------------------------------------------------------------------------------------------------------------------------------------------------------------------------------------------------------------------------------------------------------------------------------------------------------------------------------------------------------------------------------------------------------------------------------------------------------------------------------------------------------------------------------------------------------------------------------------------------------------------------------------------------------------------------------------------------------------------------------------------------------------------------------------------------------------------------------------------------------------------------------------------------------------------------------------------------------------------------------------------------------------------------------------------------------------------------------------------------------------------------------------------------------------------------------------------------------------------------------------------------------------------------------------------------------------------------------------------------------------------------------------------------------------------------------------------------------------------------------------------------------------------------------------------------------------------------------------------------------------------------------------------------------------------------------------------------------------------------|--------------------------------------------------------------------------------------------------------------------------------------------------------------------------------------------------------------------------------------------------------------------------------------------------------------------------------------------------------------------------------------------------------------------------------------------------------------------------------------------------------------------------------------------------------------------------------------------------------------------------------------------------------------------------------------------------------------------------------------------------------------------------------------------------|
| Categoria | Impianti fotovoltaici |
| Descrizione (Tipo di intervento) | <p>La fase lavorativa comprende le seguenti sottofasi:</p> <ul style="list-style-type: none"> - smontaggio di elementi di copertura in posizioni idonee al fissaggio delle dime e dei supporti - montaggio di ancoraggi di sostegno per pannelli solari o tubi sottovuoto su coperture esistenti - approvvigionamento, sollevamento e montaggio degli elementi di supporto - montaggio di supporti per pannelli fotovoltaici costituiti da elementi in kit idonei al fissaggio su coperture inclinate - sollevamento dei pannelli fotovoltaici e loro fissaggio alle dime di supporto precedentemente montate - installazione di inverter di conversione CC/AC e collegamento alla rete elettrica del campo di pannelli fotovoltaici |
| Fattori di rischio utilizzati nella fase | |
| Attrezzature | <ul style="list-style-type: none"> ▪ Autocarro ▪ Autocarro con gru ▪ Avvitatore a batteria ▪ Trapano elettrico ▪ Utensili elettrici portatili |
| Opere provvisori | <ul style="list-style-type: none"> ▪ Parapetto metallico provvisorio ammortato con ganascia ▪ Realizzazione linea di ancoraggio per imbracatura |
| Rischi aggiuntivi individuati nella fase lavorativa | |
| Caduta di materiale dall'alto | Lieve |
| Elettrocuzione | Lieve |
| Lavori su coperture percorribili | Lieve |
| Procedure | |
| <p>[Caduta di materiale dall'alto]</p> <ul style="list-style-type: none"> - Le forche semplici possono essere utilizzati solo per operazioni di scarico dei materiali. - Sospensione delle operazioni in caso di condizioni meteo che possono pregiudicare la sicurezza (forte vento, pioggia intensa). - Manutenzione dei mezzi di sollevamento secondo le indicazioni del fabbricante e verifica periodica annuale. Gli esiti dei controlli e delle verifiche devono essere disponibili in cantiere. - Controllo dell'integrità delle imbracature, funi e dei ganci di sollevamento. - Controllo dell'integrità degli accessori di sollevamento (gabbie, bilancieri e cassoni). - Le operazioni di movimentazione di materiali con apparecchi di sollevamento fissi e mobili devono essere effettuati da personale abilitato e coadiuvati con l'ausilio di un preposto. - Le attrezzature di movimentazione devono essere sottoposte a controlli iniziali e periodici secondo le indicazioni fornite dal costruttore e dalla normativa vigente. <p>- Per il getto dei materiali i canali devono avere i seguenti requisiti:</p> <ol style="list-style-type: none"> a) imboccatura superiore protetta per evitare cadute accidentali di persone; b) ogni tronco inserito in quello inferiore; c) eventuali raccordi, adeguatamente rinforzati; d) ultimo tratto inclinato, fine di ridurre la velocità di fuoriuscita del materiale; e) estremità inferiore sufficientemente lontana dalla struttura e dai ponti di servizio; deve inoltre essere posta ad altezza tale da evitare la formazione di polvere o di pericolosi rimbalzi di materiale; f) estremità inferiore posta ad altezza non superiore ai due metri dal piano di raccolta, | |

[Elettrocuzione]

- I lavori su parti in tensioni o in prossimità di parti in tensione devono essere effettuati solo da personale competente sotto la diretta sorveglianza di un preposto.
- Disattivare le parti in tensione e bloccare l'apertura del quadro per evitare attivazioni non autorizzati.
- Verificare l'integrità delle prese, prolunghe e spine.

[Lavori su coperture percorribili]

- Il perimetro esterno della copertura deve essere sempre protetto con ponteggio al piano o con regolare parapetto al cornicione fino alla completa ultimazione dei lavori.
- L'impalcato di sicurezza sotto la copertura deve essere allestito con altezza tale da ridurre la caduta inferiore a 2 metri e deve rimanere fino alla completa ultimazione dei lavori.
- Per l'esecuzione di lavori non previsti, di limitata entità e localizzati, qualora le opere provvisorie siano già state rimosse, è necessario operare utilizzando un idoneo sistema anticaduta personale.
- Per manti di copertura costituiti da elementi piccoli (tegole in cotto o in cemento) utilizzare andatoie per ripartire il carico sull'orditura sottostante.
- Per manti di copertura costituiti da elementi di maggiore dimensione non portanti (lastre in fibrocemento, ecc.), utilizzare passerelle, è realizzare impalcato sottostante presenza di intavolati o reti.
- Le eventuali aperture lasciate nelle coperture per la creazione di lucernari devono essere protette: con barriere perimetrali, coperte con tavoloni, provvisti di impalcati o reti sottostanti, fino alla posa in opera della copertura definitiva.
- In presenza di condizioni meteo avverse (pioggia, vento, nevicata, gelo, nebbia) sospendere le lavorazioni sulla copertura. Prima di riprendere i lavori verificare gli apprestamenti.
- Nei lavori in cui non è possibile allestire apprestamenti deve essere realizzata una protezione costituita da tesatura di cavo metallico fra elementi strutturali per l'ancoraggio delle funi di trattenuta delle imbracature di sicurezza.
- I sistemi di protezione del bordo sulle coperture devono essere installati con l'ausilio di attrezzature specifiche (piattaforme o cestelli).
- Le reti di sicurezza conformi alla norma UNI EN 12631 devono essere montate da personale competente. In cantiere deve essere presente il manuale d'uso nel quale sono contenute tutte le informazioni necessarie a:
 - a) montaggio, uso e smontaggio;
 - b) cure e ispezioni;
 - c) avvertenze per l'uso.
- Le attrezzature utilizzate per i lavori in quota devono essere utilizzate secondo il manuale d'uso che deve essere sempre a corredo.
- Controllare prima dell'uso che le attrezzature siano state sottoposte ai controlli iniziali, periodici previsti dal costruttore e dalla normativa vigente per il mantenimento dei requisiti minimi di sicurezza.
- Le passerelle o andatoie devono avere larghezza minima di 60 cm, o 1,20 cm in caso di passaggio con materiali, impalcato in legno o elementi metallici e parapetto di trattenuta.

Misure preventive e protettive**[Caduta di materiale dall'alto]**

Per la protezione dei lavoratori dalla caduta di materiali sulle vie di transito o posti di lavoro predisporre:

- Impalcato di protezione dei luoghi di transito costituita da struttura tubolare metallica e copertura con tavoloni.
- Mantovana parasassi aggettante su ponteggio, con struttura di supporto in tubolari metallici giuntati, inclinazione di 30° e sporgenza 1,50 metri rispetto al piano orizzontale.
- Teli o reti traspiranti su ponteggio per contenimento polveri e materiali minuti.
- Delimitazione del perimetro esterno dell'area con rete plastificata o metallica arretrata di almeno 2 metri dal ponteggio o copertura.
- Canali di scarico a tubi telescopici per il getto dei materiali dall'alto.
- Per la movimentazione di tubazioni utilizzare bilanciere a trave predisposto per due punti o quattro di attacco regolabili in linea, funi o catene e ganci di sicurezza.
- Forca con gabbia per sollevamento di carichi unitari su pallet.
- Cassoni a sponde alte per il sollevamento di materiali minuti.
- Segregazione delle aree a rischio con transenne o reti plastificate.
- Segnaletica di sicurezza specifica del rischio per informare i lavoratori.
- Apparecchi di sollevamento adeguate ai carichi da sollevare : gru a torre, autogrù, gru su autocarro o carrelli semoventi a braccio telescopico.

[Elettrocuzione]

Per la protezione dei lavoratori dal rischio di elettrocuzione predisporre:

- Segregazioni delle aree di lavoro in cui sono presenti parti attive non protette con recinzione per impedire l'accesso ai non addetti ai lavori.
- Quadro elettrico generale e sottoquadri con prese interbloccate IP65 protette da magnete-termico in possesso dei requisiti minimi di sicurezza previsti dalla norma CEI 17-13/4 e norme tecniche pertinenti.
- Collegamento all'impianto di terra di cantiere delle attrezzature elettriche fisse, del quadro generale e dei sottoquadri.
- Schermatura delle parti attive con involucri o barriere, qualora non sia possibile la messa fuori tensione dell'impianto.
- Attrezzature isolanti per lavori su parti in tensione.
- Attrezzature elettriche portatili con marcatura IMQ e doppio isolamento e conformi alle norme vigenti in materia di sicurezza elettrica.
- Prolunghe, prese, spine, cavi, adattatori e materiale elettrico in possesso dei requisiti minimi di sicurezza previsti dalla norma CEI o norme tecniche pertinenti.
- Attrezzature elettriche portatili con tensione non superiore a 50 Volt verso terra per lavori in luoghi bagnati.

[Lavori su coperture percorribili]

Per la protezione dei lavoratori dalle cadute dai bordi della copertura predisporre:

- Ponteggio a tubi e giunti, impalcato in legno e parapetti di altezza oltre 1,20 dal piano di gronda con tavole fermapiede.
- Ponteggio di servizio a telai prefabbricati e piano di calpestio con tavole metalliche, sottoponte di sicurezza, controventatura sia in pianta che sui laterali e parapetti di trattenuta di altezza oltre 1,20 dal piano di gronda.
- Per i tetti con un'inclinazione fino a 10° si può rinunciare al ponteggio di servizio se è installato un sistema di protezione dei bordi di classe A conforme alla norma EN 13374 e se tutti i lavori possono essere eseguiti all'interno di questa protezione.
- Sui tetti con un'inclinazione tra 10° e 30° si può rinunciare al ponteggio di servizio se è installato un sistema di protezione dei bordi di classe B conforme alla norma EN 13374 e se tutti i lavori possono essere eseguiti all'interno di questa protezione.
- Sui tetti con un'inclinazione superiore a 30° e 45°, si può rinunciare al ponteggio di servizio se è installato un sistema di protezione dei bordi di classe C e se tutti i lavori possono essere eseguiti all'interno di questa protezione.
- Sui tetti con un'inclinazione superiore a 45° indipendentemente dall'altezza della gronda, i lavori possono essere effettuati soltanto a partire da un ponteggio o da piattaforme di lavoro mobili.
- Sui tetti si può rinunciare al ponteggio di servizio se è installata una rete di protezione anticaduta di Tipo S conforme alla norma UNI EN 1263-2003 da posizionare sotto la copertura e/o i lucernari.

Per impedire la caduta durante il sollevamento dei materiali in copertura predisporre:

- Balconi di carico per il deposito temporaneo dei materiali in quota costituito da piano di lavoro e deposito, parapetto di protezione su ogni lato libero e struttura portante a castello o a sbalzo con tubolari metallici giuntati.
- Castelli di tiro per posizionare in quota e sostenere i mezzi di sollevamento dei materiali costituiti da piano di lavoro e deposito, parapetto di protezione su ogni lato libero e sottostruttura portante metallica.

Nelle lavorazioni in assenza di apprestamenti o non sia possibile l'allestimento, le condizioni di sicurezza devono essere garantiti con l'utilizzo di:

- Piattaforma di lavoro (cestello) su braccio idraulico e mezzo semovente.
- Ponte sviluppabile su carro.
- Scala sviluppabile su carro.

Misure di coordinamento**[Caduta di materiale dall'alto]**

Le scelte progettuali, le procedure, gli apprestamenti e le attrezzature devono essere messi in atto dalla ditta affidataria, che tramite il responsabile di cantiere dovrà coordinarsi con le ditte subaffidatarie in modo da rispettare quanto indicato nel piano.

Incaricare un preposto che coordini affinché:

- nessun lavoratore non addetto ai lavori transiti nelle zone a rischio.

- nessun lavoratore soste in prossimità dei lavori a rischio.
- non ci sia la presenza contemporanea nella stessa area di attività di sollevamento materiali con altre attività di cantiere differenti.
- non ci sia la presenza contemporanea di più attività di sollevamento con mezzi diversi nella stessa area.

[Elettrocuzione]

Le scelte progettuali, le procedure, gli apprestamenti e le attrezzature devono essere messi in atto dalla ditta affidataria, che tramite il responsabile di cantiere dovrà coordinarsi con le ditte subaffidatarie in modo da rispettare quanto indicato nel piano.

[Lavori su coperture percorribili]

Le scelte progettuali, le procedure, gli apprestamenti e le attrezzature devono essere messi in atto dalla ditta affidataria, che tramite il responsabile di cantiere dovrà coordinarsi con le ditte subaffidatarie in modo da rispettare quanto indicato nel piano.

Rappresentazioni grafiche

▪ ancoraggio pannelli

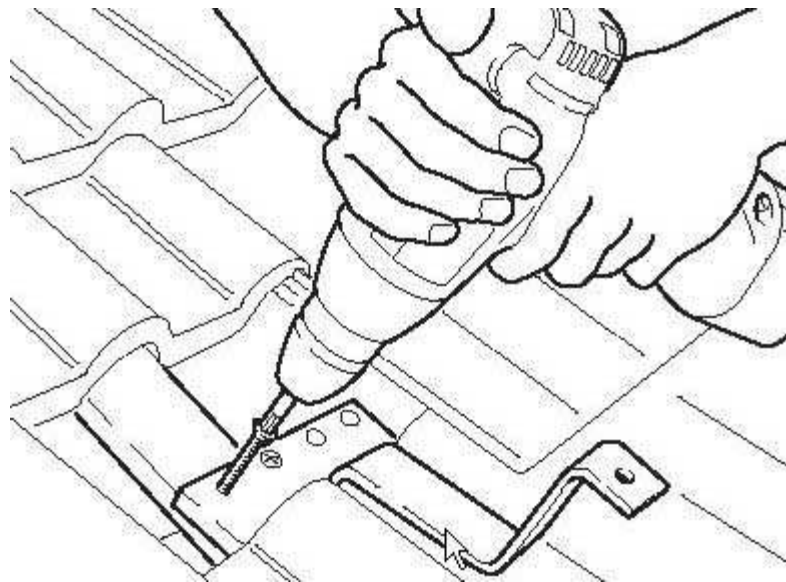

▪ montaggio struttura

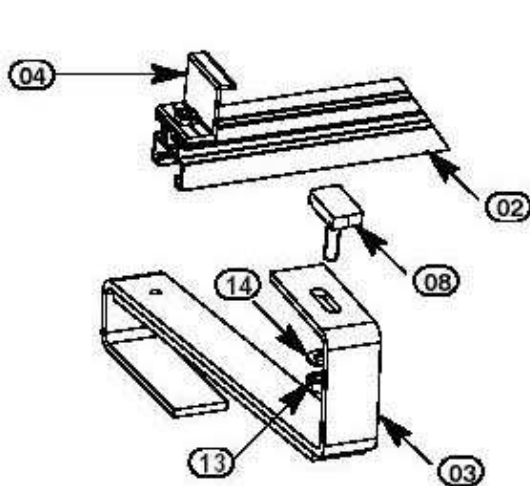

- ② Profilo base
- ③ Staffa di ancoraggio
- ④ Staffa di fissaggio terminale
- ⑧ Vite ad accoppiamento geometrico
- ⑬ Dado M8
- ⑭ Rosetta dentata

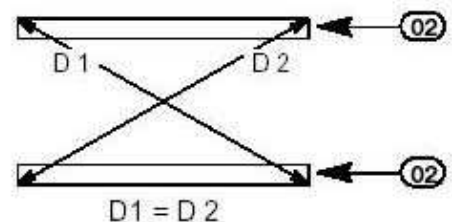

| |
|--|
| |
|--|

| Montaggio converse, canali, scossaline con ponteggio | |
|------------------------------------------------------------------------------------------------------------------------------------------------------------------------------------------------------------------------------------------------------------------------------------------------------------------------------------------------------------------------------------------------------------------------------------------------------------------------------------------------------------------------------------------------------------------------------------------------------------------------------------------------------------------------------------------------------------------------------------------------------------------------------------------------------------------------------------------------------------------------------------------------------------------------------------------------------------------------------------------------------------------------------------------------------------------------------------------------------------------------------------------------------------------------------------------------------------------------------------------------------------------------------------------------------------------------------------------------------------------------------------------------------------------------------------------------------------------------------------------------------------------------------------------------------------------------------------------------------------------------------------------------------------------------------------------------------------------------------------------------------------------------------------------------------------------------------------------------------------------------------------------------------------------------------------------------------------------------------------------------------------------------------------------------------------------------------------------------------------------------------------------------------------------------------------------------------------------------------------------------------------------------------------------------------------------------------------------------------------------------------------------------------------------------------------------------------------------------------------------------------------------------------------------------------------------------------------------------------------------------------------------------------------------------------------------------------------------------------------------------------------------------------------------------------------------------------------------------------------------------------------------------------------------------------------------------------------------------------------------------------------------------------------------------------------------------------------------------------------------------------------------------------------------------------------------------------------------------------------------------------------------------------------------------------------------------------------------------------------------------------------------------------------------------------------------------------------------------------------------------------------------------------------------------------------------------------------------------------------------------------------|---------------------------------------------------------------------------------------------------------------------------------------------------------|
| Categoria | Opere da lattoniere |
| Descrizione (Tipo di intervento) | La fase prevede il montaggio di converse, canale di gronda, scossaline in rame o altro metallo mediante l'impiego di ponteggio metallico prefabbricato. |
| Fattori di rischio utilizzati nella fase | |
| Attrezzature | <ul style="list-style-type: none"> ▪ Avvitatore a batteria ▪ Martello |
| Opere provvisoriale | <ul style="list-style-type: none"> ▪ Ponteggio metallico fisso |
| Rischi aggiuntivi individuati nella fase lavorativa | |
| Caduta dall'alto per lavori su facciate | Lieve |
| Caduta di materiale dall'alto | Lieve |
| Procedure | |
| <p>[Caduta dall'alto per lavori su facciate]</p> <ul style="list-style-type: none"> - Verificare l'integrità degli impalcati e dei parapetti dei ponteggi prima di ogni inizio di attività sui medesimi. - Quando per esigenze di lavoro alcune opere provvisoriale devono essere manomesse o rimosse, appena ultimate quelle lavorazioni è indispensabile ripristinare le protezioni facendo uso di imbracature anticaduta. - Non sovraccaricare i ponti di servizio per lo scarico dei materiali che non devono diventare dei depositi. - Il ponteggio con relativa omologa ministeriale deve essere montato seguendo il libretto di montaggio e gli schemi contenuti nel Piano di montaggio, uso e smontaggio (PIMUS) redatto per quel specifico cantiere, con elementi che devono portare impressi il nome e il marchio del fabbricante. - Il montaggio deve essere effettuato da una squadra composta da 2 montatori abilitati sotto la diretta sorveglianza di preposto formato. - Le condizioni degli elementi devono essere verificati prima del montaggio e gli esiti dei controlli devono essere registrati. - Il ponteggio deve essere ancorato all'opera servita, secondo la tipologia e il numero degli ancoraggi previsti dal libretto e/o dalla relazione di calcolo elaborata da un tecnico abilitato. - Il ponteggio deve distare dall'opera servita massimo 20 cm, in caso contrario allestire il parapetto anche sul lato interno o aggiungere una mensola a sbalzo per ridurre la distanza a meno di 20 cm. - Per salire e scendere dal ponteggio utilizzare le scalette interne e le botole. - Verificare prima dell'uso che ogni piano di lavoro sia completo di impalcato, parapetto, tavola fermapiede e cancelletto laterale. Le parti non accessibili devono essere chiuse. - Gli elementi del ponteggio non devono essere rimossi durante la fase di lavoro per facilitare le lavorazioni. - Il Programma lavori di allestimento deve essere compatibile con le condizioni climatiche. Immediata sospensione lavori in caso di eventi meteorici eccezionali. - Le tavole costituenti il piano di calpestio di ponti, passerelle, andatoie ed impalcati di servizio, balconi di carico e castelli di tiro devono avere le fibre con andamento parallelo all'asse, spessore adeguato al carico da sopportare ed in ogni caso non minore di cm 5, e larghezza non minore di cm 30. Le tavole stesse non devono avere nodi passanti che riducano più del dieci per cento la sezione di resistenza. - In presenza di condizioni meteo avverse (pioggia, vento, nevicata, gelo, nebbia) sospendere le lavorazioni sul ponteggio o sui prospetti. Prima di riprendere i lavori verificare gli apprestamenti. - Le attrezzature utilizzate per i lavori in quota devono essere utilizzate secondo il manuale d'uso che deve essere sempre a corredo. - Controllare prima dell'uso che le attrezzature siano state sottoposte ai controlli iniziali, periodici previsti dal costruttore e dalla normativa vigente per il mantenimento dei requisiti minimi di sicurezza. - Le passerelle o andatoie devono avere larghezza minima di 60 cm, o 1,20 m in caso di passaggio con materiali, impalcato in legno o elementi metallici e parapetto di trattenuta. <p>[Caduta di materiale dall'alto]</p> <ul style="list-style-type: none"> - Le forche semplici possono essere utilizzati solo per operazioni di scarico dei materiali. | |

- Sospensione delle operazioni in caso di condizioni meteo che possono pregiudicare la sicurezza (forte vento, pioggia intensa).
- Manutenzione dei mezzi di sollevamento secondo le indicazioni del fabbricante e verifica periodica annuale. Gli esiti dei controlli e delle verifiche devono essere disponibili in cantiere.
- Controllo dell'integrità delle imbracature, funi e dei ganci di sollevamento.
- Controllo dell'integrità degli accessori di sollevamento (gabbie, bilancieri e cassoni).
- Le operazioni di movimentazione di materiali con apparecchi di sollevamento fissi e mobili devono essere effettuati da personale abilitato e coadiuvati con l'ausilio di un preposto.
- Le attrezzature di movimentazione devono essere sottoposte a controlli iniziali e periodici secondo le indicazioni fornite dal costruttore e dalla normativa vigente.

- Per il getto dei materiali i canali devono avere i seguenti requisiti:
 - a) imboccatura superiore protetta per evitare cadute accidentali di persone;
 - b) ogni tronco inserito in quello inferiore;
 - c) eventuali raccordi, adeguatamente rinforzati;
 - d) ultimo tratto inclinato, fine di ridurre la velocità di fuoriuscita del materiale;
 - e) estremità inferiore sufficientemente lontana dalla struttura e dai ponti di servizio; deve inoltre essere posta ad altezza tale da evitare la formazione di polvere o di pericolosi rimbalzi di materiale;
 - f) estremità inferiore posta ad altezza non superiore ai due metri dal piano di raccolta,

Misure preventive e protettive

[Caduta dall'alto per lavori su facciate]

- Nei lavori su prospetti installare un ponteggio di facciata. Durante tutta la durata dei lavori di costruzione il parapetto superiore del ponteggio deve superare almeno di 1,20 cm il piano di gronda.
- Quando tecnicamente non è possibile o risulta troppo pericoloso installare una protezione laterale o un ponteggio devono essere utilizzati cestelli su autocarro, piattaforme autosollevanti, scale aeree, reti di sicurezza, funi di sicurezza.
- Se la distanza tra il piano di calpestio del ponteggio e la facciata è superiore a 20 cm, devono essere prese misure che permettano di evitare le cadute attraverso questa apertura quali parapetto interno o sbalzo.

Le cadute di persone dall'alto devono essere impedito con:

- Ponte a torre su ruote (trabattelli) conforme alla norma UNI HD 1004.
- Ponteggio di servizio a tubi e giunti con sottoponte di sicurezza a distanza non superiore a 2,50 metri.
- Ponte su cavalletti con impalcato in tavole di legno della sezione minima di 30 x 5 cm, poggiato su tre cavalletti, larghezza 90 cm e lunghezza 4 metri.
- Ponteggio di servizio a telai prefabbricati e piano di calpestio con tavole metalliche, sottoponte di sicurezza, controventatura sia in pianta che sui laterali.
- Ponteggio a sbalzo con elementi in legno.
- Ponteggio a sbalzo con elementi metallici.
- Sistemi combinati costituiti da parapetti di trattenuta e reti di sicurezza integrati fra loro.
- Castelli di tiro per posizionare in quota e sostenere i mezzi di sollevamento dei materiali costituiti da piano di lavoro e deposito, parapetto di protezione su ogni lato libero e sottostruttura portante metallica.
- Passerelle metalliche o in legno complete di parapetto e tavole fermapiè per il collegamento di posti di lavoro a quote diverse.

[Caduta di materiale dall'alto]

Per la protezione dei lavoratori dalla caduta di materiali sulle vie di transito o posti di lavoro predisporre:

- Impalcato di protezione dei luoghi di transito costituita da struttura tubolare metallica e copertura con tavoloni.
- Mantovana parasassi aggettante su ponteggio, con struttura di supporto in tubolari metallici giuntati, inclinazione di 30° e sporgenza 1,50 metri rispetto al piano orizzontale.
- Teli o reti traspiranti su ponteggio per contenimento polveri e materiali minuti.
- Delimitazione del perimetro esterno dell'area con rete plastificata o metallica arretrata di almeno 2 metri dal ponteggio o copertura.
- Canali di scarico a tubi telescopici per il getto dei materiali dall'alto.
- Per la movimentazione di tubazioni utilizzare bilanciere a trave predisposto per due punti o quattro di attacco regolabili in linea, funi o catene e ganci di sicurezza.
- Forca con gabbia per sollevamento di carichi unitari su pallet.

- Cassoni a sponde alte per il sollevamento di materiali minuti.
- Segregazione delle aree a rischio con transenne o reti plastificate.
- Segnaletica di sicurezza specifica del rischio per informare i lavoratori.
- Apparecchi di sollevamento adeguate ai carichi da sollevare : gru a torre, autogrù, gru su autocarro o carrelli semoventi a braccio telescopico.

Misure di coordinamento

[Caduta dall'alto per lavori su facciate]

Le scelte progettuali, le procedure, gli apprestamenti e le attrezzature devono essere messi in atto dalla ditta affidataria, che tramite il responsabile di cantiere dovrà coordinarsi con le ditte subaffidatarie in modo da rispettare quanto indicato nel piano.

[Caduta di materiale dall'alto]

Le scelte progettuali, le procedure, gli apprestamenti e le attrezzature devono essere messi in atto dalla ditta affidataria, che tramite il responsabile di cantiere dovrà coordinarsi con le ditte subaffidatarie in modo da rispettare quanto indicato nel piano.

Incaricare un preposto che coordini affinché:

- nessun lavoratore non addetto ai lavori transiti nelle zone a rischio.
- nessun lavoratore soste in prossimità dei lavori a rischio.
- non ci sia la presenza contemporanea nella stessa area di attività di sollevamento materiali con altre attività di cantiere differenti.
- non ci sia la presenza contemporanea di più attività di sollevamento con mezzi diversi nella stessa area.

| Montaggio di pluviali | |
|----------------------------------------------------------------------------------------------------------------------------------------------------------------------------------------------------------------------------------------------------------------------------------------------------------------------------------------------------------------------------------------------------------------------------------------------------------------------------------------------------------------------------------------------------------------------------------------------------------------------------------------------------------------------------------------------------------------------------------------------------------------------------------------------------------------------------------------------------------------------------------------------------------------------------------------------------------------------------------------------------------------------------------------------------------------------------------------------------------------------------------------------------------------------------------------------------------------------------------------------------------------------------------------------------------------------------------------------------------------------------------------------------------------------------------------------------------------------------------------------------------------------------------------------------------------------------------------------------------------------------------------------------------------------------------------------------------------------------------------------------------------------------------------------------------------------------------------------------------------------------------------------------------------------------------------------------------------------------------------------------------------------------------------------------------------------------------------------------------------------------------------------------------------------------------------------------------------------------------------------------------------------------------------------------------------------------------------------------------------------------------------------------------------------------------------------------------------------------------------------------------------------------------------------------------------------------------------------------------------------------------------------------------------------------------------------------------------------------------------------------------------------------------------------------------------------------------------------------------------------------------------------------------------------------------------------------------------------------------------------------------------------------------------------------------------------------------------------------------------------------------------------------------------------------------------------------------------------------------------------------------------------------------------------------------------------------------------------------------------------------------------------------------------------------------------------|-------------------------------------------------------------------------------------------------------------------------------------------------|
| Categoria | Opere da lattoniere |
| Descrizione (Tipo di intervento) | La fase prevede il montaggio di pluviali in rame o altro metallo o in PVC rigido |
| Fattori di rischio utilizzati nella fase | |
| Attrezzature | <ul style="list-style-type: none"> ▪ Autocarro ▪ Avvitatore a batteria ▪ Martello ▪ Trapano elettrico |
| Opere provvisionali | <ul style="list-style-type: none"> ▪ Ponteggio metallico fisso |
| Rischi aggiuntivi individuati nella fase lavorativa | |
| Caduta dall'alto per lavori su facciate | Lieve |
| Caduta di materiale dall'alto | Lieve |
| Procedure | |
| <p>[Caduta dall'alto per lavori su facciate]</p> <ul style="list-style-type: none"> - Verificare l'integrità degli impalcati e dei parapetti dei ponteggi prima di ogni inizio di attività sui medesimi. - Quando per esigenze di lavoro alcune opere provvisionali devono essere manomesse o rimosse, appena ultimate quelle lavorazioni è indispensabile ripristinare le protezioni facendo uso di imbracature anticaduta. - Non sovraccaricare i ponti di servizio per lo scarico dei materiali che non devono diventare dei depositi. - Il ponteggio con relativa omologa ministeriale deve essere montato seguendo il libretto di montaggio e gli schemi contenuti nel Piano di montaggio, uso e smontaggio (PIMUS) redatto per quel specifico cantiere, con elementi che devono portare impressi il nome e il marchio del fabbricante. - Il montaggio deve essere effettuato da una squadra composta da 2 montatori abilitati sotto la diretta sorveglianza di preposto formato. - Le condizioni degli elementi devono essere verificati prima del montaggio e gli esiti dei controlli devono essere registrati. - Il ponteggio deve essere ancorato all'opera servita, secondo la tipologia e il numero degli ancoraggi previsti dal libretto e/o dalla relazione di calcolo elaborata da un tecnico abilitato. - Il ponteggio deve distare dall'opera servita massimo 20 cm, in caso contrario allestire il parapetto anche sul lato interno o aggiungere una mensola a sbalzo per ridurre la distanza a meno di 20 cm. - Per salire e scendere dal ponteggio utilizzare le scalette interne e le botole. - Verificare prima dell'uso che ogni piano di lavoro sia completo di impalcato, parapetto, tavola fermapiede e cancelletto laterale. La parti non accessibili devono essere chiuse. - Gli elementi del ponteggio non devono essere rimossi durante la fase di lavoro per facilitare le lavorazioni. - Il Programma lavori di allestimento deve essere compatibile con le condizioni climatiche. Immediata sospensione lavori in caso di eventi meteorici eccezionali. - Le tavole costituenti il piano di calpestio di ponti, passerelle, andatoie ed impalcati di servizio, balconi di carico e castelli di tiro devono avere le fibre con andamento parallelo all'asse, spessore adeguato al carico da sopportare ed in ogni caso non minore di cm 5, e larghezza non minore di cm 30. Le tavole stesse non devono avere nodi passanti che riducano più del dieci per cento la sezione di resistenza. - In presenza di condizioni meteo avverse (pioggia, vento, nevicata, gelo, nebbia) sospendere le lavorazioni sul ponteggio o sui prospetti. Prima di riprendere i lavori verificare gli apprestamenti. - Le attrezzature utilizzate per i lavori in quota devono essere utilizzate secondo il manuale d'uso che deve essere sempre a corredo. - Controllare prima dell'uso che le attrezzature siano state sottoposte ai controlli iniziali, periodici previsti dal costruttore e dalla normativa vigente per il mantenimento dei requisiti minimi di sicurezza. - Le passerelle o andatoie devono avere larghezza minima di 60 cm, o 1,20 m in caso di passaggio con materiali, impalcato in legno o elementi metallici e parapetto di trattenuta. | |

[Caduta di materiale dall'alto]

- Le forche semplici possono essere utilizzati solo per operazioni di scarico dei materiali.
- Sospensione delle operazioni in caso di condizioni meteo che possono pregiudicare la sicurezza (forte vento, pioggia intensa).
- Manutenzione dei mezzi di sollevamento secondo le indicazioni del fabbricante e verifica periodica annuale. Gli esiti dei controlli e delle verifiche devono essere disponibili in cantiere.
- Controllo dell'integrità delle imbracature, funi e dei ganci di sollevamento.
- Controllo dell'integrità degli accessori di sollevamento (gabbie, bilancieri e cassoni).
- Le operazioni di movimentazione di materiali con apparecchi di sollevamento fissi e mobili devono essere effettuati da personale abilitato e coadiuvati con l'ausilio di un preposto.
- Le attrezzature di movimentazione devono essere sottoposte a controlli iniziali e periodici secondo le indicazioni fornite dal costruttore e dalla normativa vigente.

- Per il getto dei materiali i canali devono avere i seguenti requisiti:
 - a) imboccatura superiore protetta per evitare cadute accidentali di persone;
 - b) ogni tronco inserito in quello inferiore;
 - c) eventuali raccordi, adeguatamente rinforzati;
 - d) ultimo tratto inclinato, fine di ridurre la velocità di fuoriuscita del materiale;
 - e) estremità inferiore sufficientemente lontana dalla struttura e dai ponti di servizio; deve inoltre essere posta ad altezza tale da evitare la formazione di polvere o di pericolosi rimbalzi di materiale;
 - f) estremità inferiore posta ad altezza non superiore ai due metri dal piano di raccolta,

Misure preventive e protettive**[Caduta dall'alto per lavori su facciate]**

- Nei lavori su prospetti installare un ponteggio di facciata. Durante tutta la durata dei lavori di costruzione il parapetto superiore del ponteggio deve superare almeno di 1,20 cm il piano di gronda.
- Quando tecnicamente non è possibile o risulta troppo pericoloso installare una protezione laterale o un ponteggio devono essere utilizzati cestelli su autocarro, piattaforme autosollevanti, scale aeree, reti di sicurezza, funi di sicurezza.
- Se la distanza tra il piano di calpestio del ponteggio e la facciata è superiore a 20 cm, devono essere prese misure che permettano di evitare le cadute attraverso questa apertura quali parapetto interno o sbalzo.

Le cadute di persone dall'alto devono essere impedito con:

- Ponte a torre su ruote (trabattelli) conforme alla norma UNI HD 1004.
- Ponteggio di servizio a tubi e giunti con sottoponte di sicurezza a distanza non superiore a 2,50 metri.
- Ponte su cavalletti con impalcato in tavole di legno della sezione minima di 30 x 5 cm, poggiato su tre cavalletti, larghezza 90 cm e lunghezza 4 metri.
- Ponteggio di servizio a telai prefabbricati e piano di calpestio con tavole metalliche, sottoponte di sicurezza, controventatura sia in pianta che sui laterali.
- Ponteggio a sbalzo con elementi in legno.
- Ponteggio a sbalzo con elementi metallici.
- Sistemi combinati costituiti da parapetti di trattenuta e reti di sicurezza integrati fra loro.
- Castelli di tiro per posizionare in quota e sostenere i mezzi di sollevamento dei materiali costituiti da piano di lavoro e deposito, parapetto di protezione su ogni lato libero e sottostruttura portante metallica.
- Passerelle metalliche o in legno complete di parapetto e tavole fermapiè per il collegamento di posti di lavoro a quote diverse.

[Caduta di materiale dall'alto]

Per la protezione dei lavoratori dalla caduta di materiali sulle vie di transito o posti di lavoro predisporre:

- Impalcato di protezione dei luoghi di transito costituita da struttura tubolare metallica e copertura con tavoloni.
- Mantovana parasassi aggettante su ponteggio, con struttura di supporto in tubolari metallici giuntati, inclinazione di 30° e sporgenza 1,50 metri rispetto al piano orizzontale.
- Teli o reti traspiranti su ponteggio per contenimento polveri e materiali minuti.
- Delimitazione del perimetro esterno dell'area con rete plastificata o metallica arretrata di almeno 2 metri dal ponteggio o copertura.
- Canali di scarico a tubi telescopici per il getto dei materiali dall'alto.
- Per la movimentazione di tubazioni utilizzare bilanciere a trave predisposto per due punti o quattro di attacco

regolabili in linea, funi o catene e ganci di sicurezza.

- Forca con gabbia per sollevamento di carichi unitari su pallet.
- Cassoni a sponde alte per il sollevamento di materiali minuti.
- Segregazione delle aree a rischio con transenne o reti plastificate.
- Segnaletica di sicurezza specifica del rischio per informare i lavoratori.
- Apparecchi di sollevamento adeguate ai carichi da sollevare : gru a torre, autogrù, gru su autocarro o carrelli semoventi a braccio telescopico.

Misure di coordinamento

[Caduta dall'alto per lavori su facciate]

Le scelte progettuali, le procedure, gli apprestamenti e le attrezzature devono essere messi in atto dalla ditta affidataria, che tramite il responsabile di cantiere dovrà coordinarsi con le ditte subaffidatarie in modo da rispettare quanto indicato nel piano.

[Caduta di materiale dall'alto]

Le scelte progettuali, le procedure, gli apprestamenti e le attrezzature devono essere messi in atto dalla ditta affidataria, che tramite il responsabile di cantiere dovrà coordinarsi con le ditte subaffidatarie in modo da rispettare quanto indicato nel piano.

Incaricare un preposto che coordini affinché:

- nessun lavoratore non addetto ai lavori transiti nelle zone a rischio.
- nessun lavoratore soste in prossimità dei lavori a rischio.
- non ci sia la presenza contemporanea nella stessa area di attività di sollevamento materiali con altre attività di cantiere differenti.
- non ci sia la presenza contemporanea di più attività di sollevamento con mezzi diversi nella stessa area.

| Sistema a cappotto con lana di roccia facciata esterna | |
|--------------------------------------------------------------------------------------------------------------------------------------------------------------------------------------------------------------------------------------------------------------------------------------------------------------------------------------------------------------------------------------------------------------------------------------------------------------------------------------------------------------------------------------------------------------------------------------------------------------------------------------------------------------------------------------------------------------------------------------------------------------------------------------------------------------------------------------------------------------------------------------------------------------------------------------------------------------------------------------------------------------------------------------------------------------------------------------------------------------------------------------------------------------------------------------------------------------------------------------------------------------------------------------------------------------------------------------------------------------------------------------------------------------------------------------------------------------------------------------------------------------------------------------------------------------------------------------------------------------------------------------------------------------------------------------------------------------------------------------------------------------------------------------------------------------------------------------------------------------------------------------------------------------------------------------------------------------------------------------------------------------------------------------------------------------------------------------------------------------------------------------------------------------------------------------------------------------------------------------------------------------------------------------------------------------------------------------------------------------------------------------------------------------------------------------------------------------------------------------------------------------------------------------------------------------------------------------------------------------------------------------------------------------------------------------------------------------------------------------------------------------------------------------------------------------------------------------------------------------------------------------------------------------------------------------------------------------------------------------------------------------------|---------------------------------------------------------------------------------------------------------------------------------------------------------------------------------------------------------------------------------------------------------------------------------------------------------------------------------------------------------------------------------------------------------------------------------------------------------------------------------------------|
| Categoria | Rivestimento a cappotto |
| Descrizione (Tipo di intervento) | La fase lavorativa prevede la realizzazione del sistema a cappotto con lana di roccia per l'eliminazione totale dei "ponti termici", ossia di quei punti della struttura in cui si hanno delle vie preferenziali per la dispersione del calore. Tutto ciò al fine di migliorare il comfort abitativo nel rispetto del risparmio energetico e di fornire, al tempo stesso, una soluzione alla formazione di condensa di vapore acqueo, macchie e muffe sulle superfici interne delle pareti. |
| Fattori di rischio utilizzati nella fase | |
| Attrezzature | <ul style="list-style-type: none"> ▪ Avvitatore a batteria ▪ Utensili manuali |
| Opere provvisorie | <ul style="list-style-type: none"> ▪ Ponteggio metallico fisso |
| Sostanze pericolose | <ul style="list-style-type: none"> ▪ A base d'acqua |
| Rischi aggiuntivi individuati nella fase lavorativa | |
| Caduta dall'alto per lavori su facciate | Lieve |
| Rischi da uso di sostanze chimiche | Lieve |
| Procedure | |
| <p>[Caduta dall'alto per lavori su facciate]</p> <ul style="list-style-type: none"> - Verificare l'integrità degli impalcati e dei parapetti dei ponteggi prima di ogni inizio di attività sui medesimi. - Quando per esigenze di lavoro alcune opere provvisorie devono essere manomesse o rimosse, appena ultimate quelle lavorazioni è indispensabile ripristinare le protezioni facendo uso di imbracature anticaduta. - Non sovraccaricare i ponti di servizio per lo scarico dei materiali che non devono diventare dei depositi. - Il ponteggio con relativa omologa ministeriale deve essere montato seguendo il libretto di montaggio e gli schemi contenuti nel Piano di montaggio, uso e smontaggio (PIMUS) redatto per quel specifico cantiere, con elementi che devono portare impressi il nome e il marchio del fabbricante. - Il montaggio deve essere effettuato da una squadra composta da 2 montatori abilitati sotto la diretta sorveglianza di preposto formato. - Le condizioni degli elementi devono essere verificati prima del montaggio e gli esiti dei controlli devono essere registrati. - Il ponteggio deve essere ancorato all'opera servita, secondo la tipologia e il numero degli ancoraggi previsti dal libretto e/o dalla relazione di calcolo elaborata da un tecnico abilitato. - Il ponteggio deve distare dall'opera servita massimo 20 cm, in caso contrario allestire il parapetto anche sul lato interno o aggiungere una mensola a sbalzo per ridurre la distanza a meno di 20 cm. - Per salire e scendere dal ponteggio utilizzare le scalette interne e le botole. - Verificare prima dell'uso che ogni piano di lavoro sia completo di impalcato, parapetto, tavola fermapiEDE e cancelletto laterale. Le parti non accessibili devono essere chiuse. - Gli elementi del ponteggio non devono essere rimossi durante la fase di lavoro per facilitare le lavorazioni. - Il Programma lavori di allestimento deve essere compatibile con le condizioni climatiche. Immediata sospensione lavori in caso di eventi meteorici eccezionali. - Le tavole costituenti il piano di calpestio di ponti, passerelle, andatoie ed impalcati di servizio, balconi di carico e castelli di tiro devono avere le fibre con andamento parallelo all'asse, spessore adeguato al carico da sopportare ed in ogni caso non minore di cm 5, e larghezza non minore di cm 30. Le tavole stesse non devono avere nodi passanti che riducano più del dieci per cento la sezione di resistenza. - In presenza di condizioni meteo avverse (pioggia, vento, nevicata, gelo, nebbia) sospendere le lavorazioni sul ponteggio o sui prospetti. Prima di riprendere i lavori verificare gli apprestamenti. - Le attrezzature utilizzate per i lavori in quota devono essere utilizzate secondo il manuale d'uso che deve essere sempre a corredo. | |

- Controllare prima dell'uso che le attrezzature siano state sottoposte ai controlli iniziali, periodici previsti dal costruttore e dalla normativa vigente per il mantenimento dei requisiti minimi di sicurezza.
- Le passerelle o andatoie devono avere larghezza minima di 60 cm, o 1,20 cm in caso di passaggio con materiali, impalcato in legno o elementi metallici e parapetto di trattenuta.

[Rischi da uso di sostanze chimiche]

- In cantiere o allegate al Piano Operativo di sicurezza devono essere presenti le schede di sicurezza dei prodotti utilizzati, ove sono riportate tutte le informazioni utili per:
 - a) La corretta manipolazione.
 - b) Lo stoccaggio.
 - c) La gestione delle emergenze di primo soccorso e incendio.
 - d) Le sostanze incompatibili.
- Divieto di bere, mangiare e fumare con le mani sporche.
- Controllo dell'efficienza degli impianti di ventilazione o aspirazione localizzata.
- Divieto di svolgere lavorazioni con più sostanze pericolose contemporaneamente.
- Scelta di sostanze chimiche non pericolose.
- Sorveglianza sull'uso dei DPI previsti nella scheda di sicurezza da parte del preposto.
- Sospensione dei lavori in caso di sversamenti accidentali che possono compromettere la sicurezza e la salute dei lavoratori.
- Quando si è tenuti a lavorare con prodotti contenenti solventi in locali non ventilati o ventilati insufficientemente, si deve provvedere a ventilare artificialmente il posto di lavoro.
- Sui posti di lavoro deve essere consentito conservare materiali in quantità non superiore a quelle strettamente necessaria.
- Il posto di lavoro e l'ambiente circostante vanno tenuti ben puliti.
- In caso di perdite o di spargimenti, il materiale va eliminato ricorrendo a mezzi di assorbimento o di pulizia prescritti dal produttore.

Misure preventive e protettive

[Caduta dall'alto per lavori su facciate]

- Nei lavori su prospetti installare un ponteggio di facciata. Durante tutta la durata dei lavori di costruzione il parapetto superiore del ponteggio deve superare almeno di 1,20 cm il piano di gronda.
- Quando tecnicamente non è possibile o risulta troppo pericoloso installare una protezione laterale o un ponteggio devono essere utilizzati cestelli su autocarro, piattaforme autosollevanti, scale aeree, reti di sicurezza, funi di sicurezza.
- Se la distanza tra il piano di calpestio del ponteggio e la facciata è superiore a 20 cm, devono essere prese misure che permettano di evitare le cadute attraverso questa apertura quali parapetto interno o sbalzo.

Le cadute di persone dall'alto devono essere impedito con:

- Ponte a torre su ruote (trabattelli) conforme alla norma UNI HD 1004.
- Ponteggio di servizio a tubi e giunti con sottoponte di sicurezza a distanza non superiore a 2,50 metri.
- Ponte su cavalletti con impalcato in tavole di legno della sezione minima di 30 x 5 cm, poggiato su tre cavalletti, larghezza 90 cm e lunghezza 4 metri.
- Ponteggio di servizio a telai prefabbricati e piano di calpestio con tavole metalliche, sottoponte di sicurezza, controventatura sia in pianta che sui laterali.
- Ponteggio a sbalzo con elementi in legno.
- Ponteggio a sbalzo con elementi metallici.
- Sistemi combinati costituiti da parapetti di trattenuta e reti di sicurezza integrati fra loro.
- Castelli di tiro per posizionare in quota e sostenere i mezzi di sollevamento dei materiali costituiti da piano di lavoro e deposito, parapetto di protezione su ogni lato libero e sottostruttura portante metallica.
- Passerelle metalliche o in legno complete di parapetto e tavole fermapiEDE per il collegamento di posti di lavoro a quote diverse.

[Rischi da uso di sostanze chimiche]

Per la protezione dei lavoratori durante l'uso di sostanze chimiche predisporre:

- Nelle aree di lavoro con ventilazione naturale scarsa o assente deve essere predisposto in relazione alla concentrazione di inquinanti aerodispersi:
 - a) Impianto di ventilazione generale dell'aria in presenza di sostanze scarsamente inquinanti o pericolose.

b) Impianto di aspirazione localizzata capace di captare gli inquinanti a livello del punto di emissione limitandone in modo significativo la quantità presente all'interno degli ambienti di lavoro.

- Confinamento con teli delle aree a rischio.
- Per l'igiene dei lavoratori locali igienici con lavabi con acqua calda per lavarsi le mani e il viso.
- Per interventi di emergenza devono essere presenti come presidi mezzi per il lavaggio oculare o della pelle in caso di contatto accidentale.
- Per interventi in caso di malore deve essere previsto un servizio di primo soccorso composto da lavoratori formati ed equipaggiati da presidi sanitari.
- Segnaletica con richiamo dei pericoli deve essere installata all'accesso dell'area a rischio.

Misure di coordinamento

[Caduta dall'alto per lavori su facciate]

Le scelte progettuali, le procedure, gli apprestamenti e le attrezzature devono essere messi in atto dalla ditta affidataria, che tramite il responsabile di cantiere dovrà coordinarsi con le ditte subaffidatarie in modo da rispettare quanto indicato nel piano.

[Rischi da uso di sostanze chimiche]

Le scelte progettuali, le procedure, gli apprestamenti e le attrezzature devono essere messi in atto dalla ditta affidataria, che tramite il responsabile di cantiere dovrà coordinarsi con le ditte subaffidatarie in modo da rispettare quanto indicato nel piano.

| Posa in opera di rivestimenti esterni in legno | |
|---------------------------------------------------------------------------------------------------------------------------------------------------------------------------------------------------------------------------------------------------------------------------------------------------------------------------------------------------------------------------------------------------------------------------------------------------------------------------------------------------------------------------------------------------------------------------------------------------------------------------------------------------------------------------------------------------------------------------------------------------------------------------------------------------------------------------------------------------------------------------------------------------------------------------------------------------------------------------------------------------------------------------------------------------------------------------------------------------------------------------------------------------------------------------------------------------------------------------------------------------------------------------------------------------------------------------------------------------------------------------------------------------------------------------------------------------------------------------------------------------------------------------------------------------------------------------------------------------------------------------------------------------------------------------------------------------------------------------------------------------------------------------------------------------------------------------------------------------------------------------------------------------------------------------------------------------------------------------------------------------------------------------------------------------------------------------------------------------------------------|--------------------------------------------------------------------------------------------------------------------------------------------------------------------------------------|
| Categoria | Pavimenti e rivestimenti |
| Descrizione (Tipo di intervento) | La fase lavorativa prevede la nuova posa in opera di rivestimenti esterni in legno con tasselli. |
| Fattori di rischio utilizzati nella fase | |
| Attrezzature | <ul style="list-style-type: none"> ▪ Autocarro ▪ Avvitatore a batteria ▪ Martello ▪ Sega circolare ▪ Utensili elettrici portatili |
| Opere provvisorie | <ul style="list-style-type: none"> ▪ Ponteggio metallico fisso |
| Rischi aggiuntivi individuati nella fase lavorativa | |
| Elettrocuzione | Lieve |
| Rischi da uso di sostanze chimiche | Lieve |
| Rumore | Lieve |
| Scelte progettuali ed organizzative | |
| <p>[Rumore]</p> <p>Le lavorazioni rumorose dovranno essere pianificate in modo da evitare lavorazioni contemporanee in zone adiacenti o limitrofe.</p> | |
| Procedure | |
| <p>[Elettrocuzione]</p> <ul style="list-style-type: none"> - I lavori su parti in tensioni o in prossimità di parti in tensione devono essere effettuati solo da personale competente sotto la diretta sorveglianza di un preposto. - Disattivare le parti in tensione e bloccare l'apertura del quadro per evitare attivazioni non autorizzati. - Verificare l'integrità delle prese, prolunghe e spine. <p>[Rischi da uso di sostanze chimiche]</p> <ul style="list-style-type: none"> - In cantiere o allegate al Piano Operativo di sicurezza devono essere presenti le schede di sicurezza dei prodotti utilizzati, ove sono riportate tutte le informazioni utili per: <ol style="list-style-type: none"> a) La corretta manipolazione. b) Lo stoccaggio. c) La gestione delle emergenze di primo soccorso e incendio. d) Le sostanze incompatibili. - Divieto di bere, mangiare e fumare con le mani sporche. - Controllo dell'efficienza degli impianti di ventilazione o aspirazione localizzata. - Divieto di svolgere lavorazioni con più sostanze pericolose contemporaneamente. - Scelta di sostanze chimiche non pericolose. - Sorveglianza sull'uso dei DPI previsti nella scheda di sicurezza da parte del preposto. - Sospensione dei lavori in caso di sversamenti accidentali che possono compromettere la sicurezza e la salute dei lavoratori. - Quando si è tenuti a lavorare con prodotti contenenti solventi in locali non ventilati o ventilati insufficientemente, si deve provvedere a ventilare artificialmente il posto di lavoro. - Sui posti di lavoro deve essere consentito conservare materiali in quantità non superiore a quelle strettamente necessaria. - Il posto di lavoro e l'ambiente circostante vanno tenuti ben puliti. - In caso di perdite o di spargimenti, il materiale va eliminato ricorrendo a mezzi di assorbimento o di pulizia prescritti dal produttore. | |

[Rumore]

- Non eseguire lavori rumorose contemporaneamente nella stessa area.
- Ubicazione delle attrezzature rumorose lontano da vie di passaggio.
- Vigilare sull'uso degli otoprotettori.

Misure preventive e protettive**[Elettrocuzione]**

Per la protezione dei lavoratori dal rischio di elettrocuzione predisporre:

- Segregazioni delle aree di lavoro in cui sono presenti parti attive non protette con recinzione per impedire l'accesso ai non addetti ai lavori.
- Quadro elettrico generale e sottoquadri con prese interbloccate IP65 protette da magnete-termico in possesso dei requisiti minimi di sicurezza previsti dalla norma CEI 17-13/4 e norme tecniche pertinenti.
- Collegamento all'impianto di terra di cantiere delle attrezzature elettriche fisse, del quadro generale e dei sottoquadri.
- Schermatura delle parti attive con involucri o barriere, qualora non sia possibile la messa fuori tensione dell'impianto.
- Attrezzature isolanti per lavori su parti in tensione.
- Attrezzature elettriche portatili con marcatura IMQ e doppio isolamento e conformi alle norme vigenti in materia di sicurezza elettrica.
- Prolunghe, prese, spine, cavi, adattatori e materiale elettrico in possesso dei requisiti minimi di sicurezza previsti dalla norma CEI o norme tecniche pertinenti.
- Attrezzature elettriche portatili con tensione non superiore a 50 Volt verso terra per lavori in luoghi bagnati.

[Rischi da uso di sostanze chimiche]

Per la protezione dei lavoratori durante l'uso di sostanze chimiche predisporre:

- Nelle aree di lavoro con ventilazione naturale scarsa o assente deve essere predisposto in relazione alla concentrazione di inquinanti aerodispersi:
 - a) Impianto di ventilazione generale dell'aria in presenza di sostanze scarsamente inquinanti o pericolose.
 - b) Impianto di aspirazione localizzata capace di captare gli inquinanti a livello del punto di emissione limitandone in modo significativo la quantità presente all'interno degli ambienti di lavoro.
- Confinamento con teli delle aree a rischio.
- Per l'igiene dei lavoratori locali igienici con lavabi con acqua calda per lavarsi le mani e il viso.
- Per interventi di emergenza devono essere presenti come presidi mezzi per il lavaggio oculare o della pelle in caso di contatto accidentale.
- Per interventi in caso di malore deve essere previsto un servizio di primo soccorso composto da lavoratori formati ed equipaggiati da presidi sanitari.
- Segnaletica con richiamo dei pericoli deve essere installata all'accesso dell'area a rischio.

[Rumore]

Per la protezione degli addetti dall'esposizione a rumore predisporre:

- Barriere di protezione costituite da materiale fonoassorbente.
- Utilizzato di attrezzature o macchine con basse emissioni di rumore.
- Cabina insonorizzata per i mezzi meccanici.
- Segnaletica con richiamo del pericolo e delle prescrizioni.

Misure di coordinamento**[Elettrocuzione]**

Le scelte progettuali, le procedure, gli apprestamenti e le attrezzature devono essere messi in atto dalla ditta affidataria, che tramite il responsabile di cantiere dovrà coordinarsi con le ditte subaffidatarie in modo da rispettare quanto indicato nel piano.

[Rischi da uso di sostanze chimiche]

Le scelte progettuali, le procedure, gli apprestamenti e le attrezzature devono essere messi in atto dalla ditta affidataria, che tramite il responsabile di cantiere dovrà coordinarsi con le ditte subaffidatarie in modo da rispettare quanto indicato nel piano.

[Rumore]

Le scelte progettuali, le procedure, gli apprestamenti e le attrezzature devono essere messi in atto dalla ditta affidataria, che tramite il responsabile di cantiere dovrà coordinarsi con le ditte subaffidatarie in modo da rispettare quanto indicato nel piano.

Incaricare un preposto che coordini affinché:

- nessun lavoratore non addetto ai lavori transiti nelle aree ad elevata rumorosità.
- nessun lavoratore sostino in prossimità di zone con utilizzo di attrezzature rumorose.
- non ci sia la presenza contemporanea di attività rumorose nella stessa area.
- non ci sia la presenza contemporanea di attività ad elevata rumorosità con altre attività differenti nella stessa area.

| Facciate continue a montanti e traversi | |
|-------------------------------------------------------------------------------------------------------------------------------------------------------------------------------------------------------------------------------------------------------------------------------------------------------------------------------------------------------------------------------------------------------------------------------------------------------------------------------------------------------------------------------------------------------------------------------------------------------------------------------------------------------------------------------------------------------------------------------------------------------------------------------------------------------------------------------------------------------------------------------------------------------------------------------------------------------------------------------------------------------------------------------------------------------------------------------------------------------------------------------------------------------------------------------------------------------------------------------------------------------------------------------------------------------------------------------------------------------------------------------------------------------------------------------------------------------------------------------------------------------------------------------------------------------------------------------------------------------------------------------------------------------------------------------------|-------------------------------------------------------------------------------------------------------------------------------------------------------------------------------------------------------------------------------------------------------------------------------------------------------------------------------------------------------------------------------------------------------------------------------------------------------------------------------------------------------------------------------------------------------------------------------------------------------------------------------------------------------------------------------------------------|
| Categoria | Facciate continue e strutture vetrate |
| Descrizione (Tipo di intervento) | <p>Lavori di montaggio di facciate continue e strutture vetrate con sistema a montanti e traversi.</p> <p>L'attività contemplata si compone delle seguenti sub attività:</p> <ul style="list-style-type: none"> - Stoccaggio materiali nell'area deposito - Controllo tolleranze della struttura - Tracciamento - Posa attacchi - Posa in opera del reticolo di facciata (montanti e traversi) - Posa pannelli di tamponamento - Montaggio vetri - Posa in opera di scossaline e copri giunti - Sigillatura giunti - Ritocchi - Completamento della muratura con la facciata metallica |
| Fattori di rischio utilizzati nella fase | |
| Attrezzature | <ul style="list-style-type: none"> ▪ Autocarro ▪ Autocarro con cestello elevatore ▪ Autogrù ▪ Piattaforma ▪ Utensili manuali |
| Opere provvisorie | <ul style="list-style-type: none"> ▪ Ponteggio autosollevante ▪ Ponteggio metallico fisso |
| Rischi aggiuntivi individuati nella fase lavorativa | |
| Caduta di materiale dall'alto | Lieve |
| Investimento da veicoli nell'area di cantiere | Lieve |
| Lavori di montaggio/smontaggio prefabbricati | Medio |
| Procedure | |
| <p>[Caduta di materiale dall'alto]</p> <ul style="list-style-type: none"> - Le forche semplici possono essere utilizzati solo per operazioni di scarico dei materiali. - Sospensione delle operazioni in caso di condizioni meteo che possono pregiudicare la sicurezza (forte vento, pioggia intensa). - Manutenzione dei mezzi di sollevamento secondo le indicazioni del fabbricante e verifica periodica annuale. Gli esiti dei controlli e delle verifiche devono essere disponibili in cantiere. - Controllo dell'integrità delle imbracature, funi e dei ganci di sollevamento. - Controllo dell'integrità degli accessori di sollevamento (gabbie, bilancieri e cassoni). - Le operazioni di movimentazione di materiali con apparecchi di sollevamento fissi e mobili devono essere effettuati da personale abilitato e coadiuvati con l'ausilio di un preposto. - Le attrezzature di movimentazione devono essere sottoposte a controlli iniziali e periodici secondo le indicazioni fornite dal costruttore e dalla normativa vigente. <p>- Per il getto dei materiali i canali devono avere i seguenti requisiti:</p> <ol style="list-style-type: none"> a) imboccatura superiore protetta per evitare cadute accidentali di persone; b) ogni tronco inserito in quello inferiore; c) eventuali raccordi, adeguatamente rinforzati; d) ultimo tratto inclinato, fine di ridurre la velocità di fuoriuscita del materiale; e) estremità inferiore sufficientemente lontana dalla struttura e dai ponti di servizio; deve inoltre essere posta ad | |

altezza tale da evitare la formazione di polvere o di pericolosi rimbalzi di materiale;
f) estremità inferiore posta ad altezza non superiore ai due metri dal piano di raccolta,

[Investimento da veicoli nell'area di cantiere]

- Coordinare la movimentazione dei mezzi qualora gli autisti non godano della completa visuale, evitare di fraporsi fra i mezzi e gli ostacoli ma posizionarsi sempre in posizione visibile e sicura.
- Incaricare un preposto per coordinare l'entrata/uscita dei non addetti ai lavori; provvedere alla sospensione/ripresa di eventuali lavorazioni al fine di garantire l'incolumità di mezzi e persone.

[Lavori di montaggio/smontaggio prefabbricati]

-Piano di montaggio degli elementi prefabbricati.

Il fornitore dei prefabbricati e la ditta di montaggio, ciascuno per i settori di loro specifica competenza, sono tenuti a formulare istruzioni scritte corredate da relativi disegni illustrativi circa le modalità di effettuazione delle varie operazioni e di impiego dei vari mezzi al fine della prevenzione degli infortuni. Tali istruzioni dovranno essere compatibili con le predisposizioni costruttive adottate in fase di progettazione e costruzione.

- Le operazioni di montaggio devono essere eseguite da lavoratori fisicamente idonei, sotto la guida di persona esperta.
- Le operazioni di montaggio o smontaggio devono essere immediatamente sospese in presenza di condizioni meteo avverse (forte vento, pioggia, neve).
- Le operazioni di movimentazione devono essere sospese se la velocità del vento supera i 60 km/h.
- In tutte le fasi transitorie di montaggio/smontaggio dovrà essere assicurata la stabilità dei singoli elementi e delle parti già assemblate.
- La regolazione degli elementi prefabbricati durante la posa deve avvenire con l'ausilio d'attrezzature idonee (leve, palanchini, binde) e con gli elementi tenuti sollevati dagli apparecchi di sollevamento.
- Gli accessori di sollevamento devono essere scelti in funzione dei carichi da movimentare, dei punti di presa, del dispositivo di aggancio, delle condizioni atmosferiche nonché tenendo conto del modo e della configurazione dell'imbracatura.
- I ganci utilizzati nei mezzi di sollevamento e di trasporto devono portare in rilievo o incisa la chiara indicazione della loro portata massima ammissibile.
- Qualora un operatore alla guida di un'attrezzatura di lavoro che serve al sollevamento di carichi non può osservare l'intera traiettoria del carico né direttamente né per mezzo di dispositivi ausiliari in grado di fornire le informazioni utili, deve essere designato un capo manovra in comunicazione con lui per guidarlo e devono essere prese misure organizzative per evitare collisioni del carico suscettibili di mettere in pericolo i lavoratori.
- I carichi sospesi non devono rimanere senza sorveglianza salvo il caso in cui l'accesso alla zona di pericolo sia precluso e il carico sia stato agganciato e sistemato con la massima sicurezza.
- Spianamento e getto di massetto per area di stoccaggio orizzontale degli elementi.
- Manutenzione degli elementi di sostegno provvisori.
- Controlli iniziali e periodici delle attrezzature e degli accessori di sollevamento secondo le indicazioni fornite dal fabbricante e dalla normativa vigente. Gli esiti dei controlli devono essere conservati in cantiere.
- Controllo dell'integrità delle delimitazioni e della segnaletica di sicurezza.
- Le operazioni di montaggio devono essere eseguite da lavoratori fisicamente idonei sotto la guida di persona esperta (assistente al montaggio).
- Allestimento delle predisposizioni antinfortunistiche a terra e imbraco dei pezzi.
- Sollevamento in opera degli elementi prefabbricati a mezzo gru o autogru.
- Ricevimento, posizionamento, stabilizzazione dei pezzi in opera ed eventuale allestimento o completamento in opera delle predisposizioni antinfortunistiche.
- Integrazione armature, collegamento definitivo dei pezzi, sigillature.
- Tracciamenti ed assistenza al montaggio.
- Le operazioni di posa devono essere dirette da un preposto (capo-squadra) a ciò espressamente designato.
- Per il sollevamento devono essere utilizzati particolari corredi di tiranti, bilancini ed attrezzi adatti per ogni casistica e peso degli elementi prefabbricati.
- Prima di ogni operazione occorre controllare che la gru sia equipaggiata con il corredo adatto al tipo di elemento da sollevare.
- Durante tutte le manovre il gruista deve agire con la massima attenzione, evitando movimenti bruschi o accelerazioni.
- Ogni manovra deve essere preavvisata da un segnale acustico.

- In situazioni meteorologiche negative, il gruista deve attendere l'autorizzazione del responsabile del cantiere, il quale deciderà se proseguire o sospendere le cooperazioni di montaggio.
- Gli elementi prefabbricati devono essere montati con ordine procedendo da un estremo all'altro della costruzione secondo le indicazioni di progetto.
- Il preposto al montaggio deve verificare il rispetto dell'ordine di montaggio.
- Gli elementi prefabbricati che presentano anomalie negli inserti per l'aggancio agli apparecchi di sollevamento e negli affranchi per le predisposizioni antinfortunistiche devono essere scartati.
- La velocità massima del vento ammessa per non interrompere il lavoro di montaggio deve essere determinata in cantiere tenendo conto della superficie e del peso degli elementi oltreché del tipo particolare di apparecchio di sollevamento usato.
- Non utilizzare gli apparecchi di sollevamento, di regola, se la velocità del vento supera i 60 km/h.
- Le reti devono essere montate secondo le indicazioni del manuale d'uso e risultare posate il più vicino possibile al piano di lavoro. Devono essere evitati vuoti tra un elemento e l'altro delle reti.
- Verificare lo stato delle reti di protezione e degli accessori di ancoraggio.
- Canalizzazione del traffico veicolare pesante lontano dalle postazioni fisse di lavoro e dalle aree di passaggio pedonali.
- I sistemi di protezione del bordo sulle coperture devono essere installati con l'ausilio di attrezzature specifiche (piattaforme o cestelli).
- Le reti di sicurezza conformi alla norma UNI EN 12631 devono essere montati da personale competente. In cantiere deve essere presente il manuale d'uso nel quale sono contenute tutte le informazioni necessarie a:
 - a) montaggio, uso e smontaggio;
 - b) cure e ispezioni;
 - c) avvertenze per l'uso.
- Il Ponte a torre su ruote deve essere montato da personale competente secondo il manuale fornito dal fabbricante. Le ruote durante l'uso devono essere bloccate con gli stabilizzatori. La salita e la discesa deve essere interna impiegando le apposite scalette e botole. Durante la fase lavorativa il piano di lavoro deve essere protetto sui 4 lati. Il ponte deve essere utilizzato secondo il manuale d'uso.
- Le attrezzature utilizzate per i lavori in quota devono essere utilizzate secondo il manuale d'uso che deve essere sempre a corredo.
- Controllare prima dell'uso che le attrezzature siano state sottoposte ai controlli iniziali, periodici previsti dal costruttore e dalla normativa vigente per il mantenimento dei requisiti minimi di sicurezza.
- Le passerelle o andatoie devono avere larghezza minima di 60 cm, o 1,20 m in caso di passaggio con materiali, impalcato in legno o elementi metallici e parapetto di trattenuta.

Misure preventive e protettive

[Caduta di materiale dall'alto]

Per la protezione dei lavoratori dalla caduta di materiali sulle vie di transito o posti di lavoro predisporre:

- Impalcato di protezione dei luoghi di transito costituita da struttura tubolare metallica e copertura con tavoloni.
- Mantovana parasassi aggettante su ponteggio, con struttura di supporto in tubolari metallici giuntati, inclinazione di 30° e sporgenza 1,50 metri rispetto al piano orizzontale.
- Teli o reti traspiranti su ponteggio per contenimento polveri e materiali minuti.
- Delimitazione del perimetro esterno dell'area con rete plastificata o metallica arretrata di almeno 2 metri dal ponteggio o copertura.
- Canali di scarico a tubi telescopici per il getto dei materiali dall'alto.
- Per la movimentazione di tubazioni utilizzare bilanciere a trave predisposto per due punti o quattro di attacco regolabili in linea, funi o catene e ganci di sicurezza.
- Forca con gabbia per sollevamento di carichi unitari su pallet.
- Cassoni a sponde alte per il sollevamento di materiali minuti.
- Segregazione delle aree a rischio con transenne o reti plastificate.
- Segnaletica di sicurezza specifica del rischio per informare i lavoratori.
- Apparecchi di sollevamento adeguate ai carichi da sollevare : gru a torre, autogrù, gru su autocarro o carrelli semoventi a braccio telescopico.

[Investimento da veicoli nell'area di cantiere]

Per la protezione dei lavoratori all'interno dell'area di cantiere:

- Tutti i veicoli siano essi da trasporto o macchine edili devono essere equipaggiati di lampeggiati e segnali acustici

per essere chiaramente visibili.

- I passaggi pedonali lungo le piste di circolazione devono essere da questi separati con new jersey o reti di protezione.
- Predisporre idonea segnaletica stradale temporanea di avvertimento/pericolo.

[Lavori di montaggio/smontaggio prefabbricati]

La caduta di persone dall'alto durante le lavorazioni deve essere impedita con misure e apprestamenti adatti a garantire condizioni di sicurezza, in particolare:

- Parapetto con montanti metallici tipo "delta", correnti e tavole fermapiede in legno.
- Parapetto con montanti metallici ad innesto e correnti tubolari.
- Parapetto con montanti metallici ad innesto, correnti metallici e tavola fermapiede.
- Protezione costituita da doppia tesatura di cavi metallici ancorata alle strutture verticali.
- Protezione costituita da tesatura di cavo metallico fra elementi strutturali per l'ancoraggio delle funi di trattenuta delle imbracature di sicurezza.
- Pannelli in grigliati metallici antisfondamento per la protezione di botole, sole, lucernari.
- Rete di protezione anticaduta di Tipo S conforme alla norma UNI EN 1263-03 da posizionare sotto la copertura e/o i lucernari.
- Reti di sicurezza da applicare all'orditura principale.
- Ponte a torre su ruote conforme alla norma UNI HD 1004.

Nei lavori in quota in assenza di apprestamenti le condizioni di sicurezza devono essere garantite utilizzando:

- Piattaforma di lavoro e relativa scala di accesso da applicare in testa ai pilastri.
- Piattaforma di lavoro da applicare lungo le travi principali.
- Piattaforma di lavoro (cestello) su braccio idraulico e mezzo semovente.
- Ponte sviluppabile su carro.
- Scala sviluppabile su carro.
- Castello metallico con rampe scale.

La caduta di materiali dall'alto o lo schiacciamento di lavoratori deve essere impedito con misure e apprestamenti adatti a garantire condizioni di sicurezza, in particolare:

- Sollevamento degli elementi con autogrù con bilanciere a trave predisposto per due punti di attacco regolabili in linea, funi o catene e ganci di sicurezza.
- Sollevamento degli elementi con autogrù con bilanciere a doppia trave predisposto per quattro punti di attacco regolabili ai vertici, funi o catene e ganci di sicurezza.
- Elementi di sostegno provvisorio dei pannelli verticali costituiti da puntelli metallici regolabili articolati in testa e al piede, predisposti per il collegamento a fori passanti in testa ed a zoccoli al piede.

Nell'organizzazione delle lavorazioni è necessario:

- Predisporre aree e piste che garantiscono condizioni di sicurezza (larghezza delle carreggiate ampia, spazi di salvaguardia, distanza di sicurezza da aree con personale).
- Predisporre aree e piste su terreni con portata adeguata al peso dei mezzi.
- Delimitare il perimetro esterno delle lavorazioni con rete plastificata o metallica, nastri e cavalletti.
- Prevedere vie esclusive per il transito dei mezzi pesanti.
- Prevedere area di scarico per la posa degli elementi vicino alle lavorazioni.
- Prevedere piazzole di sosta per l'autogrù che garantiscono condizioni di sicurezza in termini di portata.

- Le aree di lavoro devono essere illuminate adeguatamente in caso di lavoro notturno o scarsa visibilità.
- La presenza del rischio deve essere segnalata con i cartelli del rischio.
- I mezzi meccanici e di trasporto devono essere ben visibili mediante segnali lampeggianti e acustici durante le manovre e le fasi operative.

Misure di coordinamento

[Caduta di materiale dall'alto]

Le scelte progettuali, le procedure, gli apprestamenti e le attrezzature devono essere messi in atto dalla ditta affidataria, che tramite il responsabile di cantiere dovrà coordinarsi con le ditte subaffidatarie in modo da rispettare quanto indicato nel piano.

Incaricare un preposto che coordini affinché:

- nessun lavoratore non addetto ai lavori transiti nelle zone a rischio.
- nessun lavoratore soste in prossimità dei lavori a rischio.
- non ci sia la presenza contemporanea nella stessa area di attività di sollevamento materiali con altre attività di cantiere differenti.
- non ci sia la presenza contemporanea di più attività di sollevamento con mezzi diversi nella stessa area.

[Investimento da veicoli nell'area di cantiere]

Le scelte progettuali, le procedure, gli apprestamenti e le attrezzature devono essere messi in atto dalla ditta affidataria, che tramite il responsabile di cantiere dovrà coordinarsi con le ditte subaffidatarie in modo da rispettare quanto indicato nel piano.

Incaricare un preposto che coordini affinché:

- nessun lavoratore si trovi nel campo d'azione dei mezzi di movimentazione terra o di trasporto
- nessun lavoratori soste in prossimità dei lavori con mezzi in movimento.
- non ci sia la presenza contemporanea nella stessa area di attività con macchine in movimento ed attività diverse.
- nessun lavoratore transiti o soste nelle zone di carico o scarico dei materiali.

[Lavori di montaggio/smontaggio prefabbricati]

Le scelte progettuali, le procedure, gli apprestamenti e le attrezzature devono essere messi in atto dalla ditta affidataria, che tramite il responsabile di cantiere dovrà coordinarsi con le ditte subaffidatarie in modo da rispettare quanto indicato nel piano.

Incaricare un preposto che coordini affinché:

- nessun lavoratore non addetto ai lavori transiti nelle zone di montaggio/smontaggio.
- nessun lavoratore soste in prossimità dei lavori di montaggio(smontaggio).
- non ci sia la presenza contemporanea nella stessa area di attività di montaggio o smontaggio e attività manuali differenti.
- non ci sia la presenza contemporanea nella stessa area più attività di montaggio o smontaggio di elementi prefabbricati diversi.
- nessun lavoratore transiti o soste nelle zone di carico o scarico dei materiali.

| Montaggio infissi esterni in metallo | |
|-------------------------------------------------------------------------------------------------------------------------------------------------------------------------------------------------------------------------------------------------------------------------------------------------------------------------------------------------------------------------------------------------------------------------------------------------------------------------------------------------------------------------------------------------------------------------------------------------------------------------------------------------------------------------------------------------------------------------------------------------------------------------------------------------------------------------------------------------------------------------------------------------------------------------------------------------------------------------------------------------------------------------------------------------------------------------------------------------------------------------------------------------------------------------------------------------------------------------------------------------------------------------------------------------------------------------------------------------------------------------------------------------------------------------------------------------------------------------------------------------------------------------------------------------------------------------------------------------------------------------------------------------------------------------------------------------------------------------------------------------------------------------------------------------------------------------------------------------------------------------------------------------------------------------------------------------------------------------------------------------------------------------------------------------------------------------------------------------------------------------------------------------------------------------------------------------------------------------------------------------------------------------------------------------------------------------------------------------------------------------------------------------------------------------------------------------------------------------------------------------------------------------------------------------------------------------------------------------------------------------------------------------------------------------------------------------------------------------------------------------------------------------------------------------------------------------------------------------------------------------------------------------------------------------------------------------------------------------------------------------------------------------------------------------------------------------------------------------------------------------------------------------------------------------------------------------------------------------|---------------------------------------------------------------------------------------------------------------------------------------------------------------------------------------------------------|
| Categoria | Infissi esterni |
| Descrizione (Tipo di intervento) | La fase prevede l'approvvigionamento e il montaggio di infissi esterni in alluminio |
| Fattori di rischio utilizzati nella fase | |
| Attrezzature | <ul style="list-style-type: none"> ▪ Autocarro ▪ Avvitatore a batteria ▪ Sega a disco per metalli ▪ Trapano elettrico ▪ Utensili elettrici portatili |
| Opere provvisorie | <ul style="list-style-type: none"> ▪ Scale doppie |
| Rischi aggiuntivi individuati nella fase lavorativa | |
| Caduta dall'alto e sfondamento > 2 metri | Lieve |
| Elettrocuzione | Lieve |
| Procedure | |
| <p>[Caduta dall'alto e sfondamento > 2 metri]</p> <ul style="list-style-type: none"> - Il ponteggio con relativa omologa ministeriale deve essere montato seguendo il libretto di montaggio e gli schemi contenuti nel Piano di montaggio, uso e smontaggio (PIMUS) redatto per quel specifico cantiere, con elementi che devono portare impressi il nome e il marchio del fabbricante. - Il montaggio deve essere effettuato da una squadra composta da 2 montatori abilitati sotto la diretta sorveglianza di preposto formato. - Le condizioni degli elementi devono essere verificati prima del montaggio e gli esiti dei controlli devono essere registrati. - Il ponteggio deve essere ancorato all'opera servita, secondo la tipologia e il numero degli ancoraggi previsti dal libretto e/o dalla relazione di calcolo elaborata da un tecnico abilitato. - Il ponteggio deve distare dall'opera servita massimo 20 cm, in caso contrario allestire il parapetto anche sul lato interno o aggiungere una mensola a sbalzo per ridurre la distanza a meno di 20 cm. - Per salire e scendere dal ponteggio utilizzare le scalette interne e le botole. - Verificare prima dell'uso che ogni piano di lavoro sia completo di impalcato, parapetto, tavola fermapiede e cancelletto laterale. Le parti non accessibili devono essere chiuse. - Gli elementi del ponteggio non devono essere rimossi durante la fase di lavoro per facilitare le lavorazioni. - Il programma lavori di allestimento deve essere compatibile con le condizioni climatiche. Immediata sospensione lavori in caso di eventi meteorici eccezionali. - Le tavole costituenti il piano di calpestio di ponti, passerelle, andatoie ed impalcato di servizio, balconi di carico e castelli di tiro devono avere le fibre con andamento parallelo all'asse, spessore adeguato al carico da sopportare ed in ogni caso non minore di cm 5, e larghezza non minore di cm 30. Le tavole stesse non devono avere nodi passanti che riducano più del dieci per cento la sezione di resistenza. - Nei lavori in cui non è possibile allestire apprestamenti deve essere realizzata una protezione costituita da tesatura di cavo metallico fra elementi strutturali per l'ancoraggio delle funi di trattenuta delle imbracature di sicurezza. - I sistemi di protezione del bordo sulle coperture devono essere installati con l'ausilio di attrezzature specifiche (piattaforme o cestelli). - Le reti di sicurezza conformi alla norma UNI EN 12631 devono essere montati da personale competente. In cantiere deve essere presente il manuale d'uso nel quale sono contenute tutte le informazioni necessarie a: <ul style="list-style-type: none"> a) montaggio, uso e smontaggio; b) cure e ispezioni; c) avvertenze per l'uso. - Il Ponte a torre su ruote deve essere montato da personale competente secondo il manuale fornito dal fabbricante. Le ruote durante l'uso devono essere bloccate con gli stabilizzatori. La salita e la discesa deve essere interna | |

impiegando le apposite scalette e botole. Durante la fase lavorativa il piano di lavoro deve essere protetto sui i 4 lati. Il ponte deve essere utilizzato secondo il manuale d'uso.

- Le attrezzature utilizzate per i lavori in quota devono essere utilizzate secondo il manuale d'uso che deve essere sempre a corredo.
- Controllare prima dell'uso che le attrezzature siano state sottoposte ai controlli iniziali, periodici previsti dal costruttore e dalla normativa vigente per il mantenimento dei requisiti minimi di sicurezza.
- Le passerelle o andatoie devono avere larghezza minima di 60 cm, o 1,20 cm in caso di passaggio con materiali, impalcato in legno o elementi metallici e parapetto di trattenuta.

[Elettrocuzione]

- I lavori su parti in tensioni o in prossimità di parti in tensione devono essere effettuati solo da personale competente sotto la diretta sorveglianza di un preposto.
- Disattivare le parti in tensione e bloccare l'apertura del quadro per evitare attivazioni non autorizzati.
- Verificare l'integrità delle prese, prolunghe e spine.

Misure preventive e protettive

[Caduta dall'alto e sfondamento > 2 metri]

Per la protezione dei lavoratori dalle cadute dall'alto predisporre:

- Ponte a torre su ruote (trabattelli) conforme alla norma UNI HD 1004.
- Parapetto normale con tavola fermapiede in legno a solaio o cornicione.
- Parapetto normale con elementi a tubi e giunti e tavola fermapiede a solaio o cornicione.
- Ponteggio di servizio a tubi e giunti con sottoponte di sicurezza a distanza non superiore a 2,50 metri.
- Ponte su cavalletti con impalcato in tavole di legno della sezione minima di 30 x 5 cm, poggiato su tre cavalletti, larghezza 90 cm e lunghezza 4 metri.
- Ponteggio di servizio a telai prefabbricati e piano di calpestio con tavole metalliche, sottoponte di sicurezza, controventatura sia in pianta che sui laterali.
- Copertura di botole, asole e aperture nei solai con tavolato in legno.
- Protezione delle aperture verso il vuoto o vani.
- Reti di sicurezza conformi alla norma UNI EN 1263-2003 sotto la copertura e/o i lucernari.
- Reti di sicurezza conformi alla norma UNI EN 1263-2003 collegate alle armature provvisorie dei solai.
- Sistemi combinati costituiti da parapetti di trattenuta e reti di sicurezza integrati fra loro.
- Sistemi di protezione bordi (parapetti di trattenuta provvisori) di classe A conformi alla norma EN 13374 per superfici con inclinazione non superiore a 10°.
- Sistemi di protezione bordi (parapetti di trattenuta provvisori) di classe B conformi alla norma EN 13374 per superfici con inclinazione non superiore a 30°.
- Balconi di carico per il deposito temporaneo dei materiali in quota costituito da piano di lavoro e deposito, parapetto di protezione su ogni lato libero e struttura portante a castello o a sbalzo con tubolari metallici giuntati.
- Castelli di tiro per posizionare in quota e sostenere i mezzi di sollevamento dei materiali costituiti da piano di lavoro e deposito, parapetto di protezione su ogni lato libero e sottostruttura portante metallica.
- Passerelle metalliche o in legno complete di parapetto e tavole fermapiede, per il collegamento di posti di lavoro a quote diverse allestire passerelle metalliche o in legno.

Nelle lavorazioni in assenza di apprestamenti o non sia possibile l'allestimento, le condizioni di sicurezza devono essere garantiti con l'utilizzo di:

- Piattaforma di lavoro (cestello) su braccio idraulico e mezzo semovente.
- Ponte sviluppabile su carro.
- Scala sviluppabile su carro.

[Elettrocuzione]

Per la protezione dei lavoratori dal rischio di elettrocuzione predisporre:

- Segregazioni delle aree di lavoro in cui sono presenti parti attive non protette con recinzione per impedire l'accesso ai non addetti ai lavori.
- Quadro elettrico generale e sottoquadri con prese interbloccate IP65 protette da magnete-termico in possesso dei requisiti minimi di sicurezza previsti dalla norma CEI 17-13/4 e norme tecniche pertinenti.
- Collegamento all'impianto di terra di cantiere delle attrezzature elettriche fisse, del quadro generale e dei sottoquadri.
- Schermatura delle parti attive con involucri o barriere, qualora non sia possibile la messa fuori tensione

dell'impianto.

- Attrezzature isolanti per lavori su parti in tensione.
- Attrezzature elettriche portatili con marcatura IMQ e doppio isolamento e conformi alle norme vigenti in materia di sicurezza elettrica.
- Prolunghe, prese, spine, cavi, adattatori e materiale elettrico in possesso dei requisiti minimi di sicurezza previsti dalla norma CEI o norme tecniche pertinenti.
- Attrezzature elettriche portatili con tensione non superiore a 50 Volt verso terra per lavori in luoghi bagnati.

Misure di coordinamento

[Caduta dall'alto e sfondamento > 2 metri]

Le scelte progettuali, le procedure, gli apprestamenti e le attrezzature devono essere messi in atto dalla ditta affidataria, che tramite il responsabile di cantiere dovrà coordinarsi con le ditte subaffidatarie in modo da rispettare quanto indicato nel piano.

[Elettrocuzione]

Le scelte progettuali, le procedure, gli apprestamenti e le attrezzature devono essere messi in atto dalla ditta affidataria, che tramite il responsabile di cantiere dovrà coordinarsi con le ditte subaffidatarie in modo da rispettare quanto indicato nel piano.

| Divisori in cartongesso | |
|-----------------------------------------------------------------------------------------------------------------------------------------------------------------------------------------------------------------------------------------------------------------------------------------------------------------------------------------------------------------------------------------------------------------------------------------------------------------------------------------------------------------------------------------------------------------------------------------------------------------------------------------------------------------------------------------------------------------------------------------------------------------------------------------------------------------------------------------------------------------------------------------------------------------------------------------------------------------------------------------------------------------------------------------------------------------------------------------------------------------------------------------------------------------------------------------------------------------------------------------------------------------------------------------------------------------------------------------------------------------------------------------------------------------------------------------------------------------------------------------------------------------------------------------------------------------------------------------------------------------------------------------------------------------------------------------------------------------------------------------------------------------------------------------------------------------------------------------------------------------------------------------------------------------------------------------------------------------------------------------------------------------------------------------------------------------------------------------------------------------------------------------------------------------------------------------------------------------------------------------------------------------------------------------------------------|---------------------------------------------------------------------------------------------------------------------------------------------------------------------------------------------------------------------------------------------------------------------------------------|
| Categoria | Pareti divisorie interne in materiale vario |
| Descrizione (Tipo di intervento) | La fase lavorativa prevede la realizzazione di pareti divisorie o contropareti in cartongesso. |
| Fattori di rischio utilizzati nella fase | |
| Attrezzature | <ul style="list-style-type: none"> ▪ Autocarro ▪ Avvitatore a batteria ▪ Pistola sparachiodi ▪ Sega a disco per metalli ▪ Smerigliatore orbitale o flessibile ▪ Trapano elettrico ▪ Utensili elettrici portatili |
| Opere provvisorie | <ul style="list-style-type: none"> ▪ Ponte su ruote ▪ Scale doppie |
| Rischi aggiuntivi individuati nella fase lavorativa | |
| Caduta dall'alto e sfondamento > 2 metri | Lieve |
| Elettrocuzione | Lieve |
| Rischi da uso di sostanze chimiche | Lieve |
| Rumore | Lieve |
| Scelte progettuali ed organizzative | |
| <p>[Rumore]</p> <p>Le lavorazioni rumorose dovranno essere pianificate in modo da evitare lavorazioni contemporanee in zone adiacenti o limitrofe.</p> | |
| Procedure | |
| <p>[Caduta dall'alto e sfondamento > 2 metri]</p> <ul style="list-style-type: none"> - Il ponteggio con relativa omologa ministeriale deve essere montato seguendo il libretto di montaggio e gli schemi contenuti nel Piano di montaggio, uso e smontaggio (PIMUS) redatto per quel specifico cantiere, con elementi che devono portare impressi il nome e il marchio del fabbricante. - Il montaggio deve essere effettuato da una squadra composta da 2 montatori abilitati sotto la diretta sorveglianza di preposto formato. - Le condizioni degli elementi devono essere verificati prima del montaggio e gli esiti dei controlli devono essere registrati. - Il ponteggio deve essere ancorato all'opera servita, secondo la tipologia e il numero degli ancoraggi previsti dal libretto e/o dalla relazione di calcolo elaborata da un tecnico abilitato. - Il ponteggio deve distare dall'opera servita massimo 20 cm, in caso contrario allestire il parapetto anche sul lato interno o aggiungere una mensola a sbalzo per ridurre la distanza a meno di 20 cm. - Per salire e scendere dal ponteggio utilizzare le scalette interne e le botole. - Verificare prima dell'uso che ogni piano di lavoro sia completo di impalcato, parapetto, tavola fermapiede e cancelletto laterale. Le parti non accessibili devono essere chiuse. - Gli elementi del ponteggio non devono essere rimossi durante la fase di lavoro per facilitare le lavorazioni. - Il programma lavori di allestimento deve essere compatibile con le condizioni climatiche. Immediata sospensione lavori in caso di eventi meteorici eccezionali. - Le tavole costituenti il piano di calpestio di ponti, passerelle, andatoie ed impalcati di servizio, balconi di carico e castelli di tiro devono avere le fibre con andamento parallelo all'asse, spessore adeguato al carico da sopportare ed in ogni caso non minore di cm 5, e larghezza non minore di cm 30. Le tavole stesse non devono avere nodi passanti che riducano più del dieci per cento la sezione di resistenza. - Nei lavori in cui non è possibile allestire apprestamenti deve essere realizzata una protezione costituita da tesatura | |

di cavo metallico fra elementi strutturali per l'ancoraggio delle funi di trattenuta delle imbracature di sicurezza.
 - I sistemi di protezione del bordo sulle coperture devono essere installati con l'ausilio di attrezzature specifiche (piattaforme o cestelli).

- Le reti di sicurezza conformi alla norma UNI EN 12631 devono essere montati da personale competente. In cantiere deve essere presente il manuale d'uso nel quale sono contenute tutte le informazioni necessarie a:

- a) montaggio, uso e smontaggio;
- b) cure e ispezioni;
- c) avvertenze per l'uso.

- Il Ponte a torre su ruote deve essere montato da personale competente secondo il manuale fornito dal fabbricante. Le ruote durante l'uso devono essere bloccate con gli stabilizzatori. La salita e la discesa deve essere interna impiegando le apposite scalette e botole. Durante la fase lavorativa il piano di lavoro deve essere protetto sui 4 lati. Il ponte deve essere utilizzato secondo il manuale d'uso.

- Le attrezzature utilizzate per i lavori in quota devono essere utilizzate secondo il manuale d'uso che deve essere sempre a corredo.

- Controllare prima dell'uso che le attrezzature siano state sottoposte ai controlli iniziali, periodici previsti dal costruttore e dalla normativa vigente per il mantenimento dei requisiti minimi di sicurezza.

- Le passerelle o andatoie devono avere larghezza minima di 60 cm, o 1,20 cm in caso di passaggio con materiali, impalcato in legno o elementi metallici e parapetto di trattenuta.

[Elettrocuzione]

- I lavori su parti in tensione o in prossimità di parti in tensione devono essere effettuati solo da personale competente sotto la diretta sorveglianza di un preposto.

- Disattivare le parti in tensione e bloccare l'apertura del quadro per evitare attivazioni non autorizzati.

- Verificare l'integrità delle prese, prolunghe e spine.

[Rischi da uso di sostanze chimiche]

- In cantiere o allegato al Piano Operativo di sicurezza devono essere presenti le schede di sicurezza dei prodotti utilizzati, ove sono riportate tutte le informazioni utili per:

- a) La corretta manipolazione.
- b) Lo stoccaggio.
- c) La gestione delle emergenze di primo soccorso e incendio.
- d) Le sostanze incompatibili.

- Divieto di bere, mangiare e fumare con le mani sporche.

- Controllo dell'efficienza degli impianti di ventilazione o aspirazione localizzata.

- Divieto di svolgere lavorazioni con più sostanze pericolose contemporaneamente.

- Scelta di sostanze chimiche non pericolose.

- Sorveglianza sull'uso dei DPI previsti nella scheda di sicurezza da parte del preposto.

- Sospensione dei lavori in caso di sversamenti accidentali che possono compromettere la sicurezza e la salute dei lavoratori.

- Quando si è tenuti a lavorare con prodotti contenenti solventi in locali non ventilati o ventilati insufficientemente, si deve provvedere a ventilare artificialmente il posto di lavoro.

- Sui posti di lavoro deve essere consentito conservare materiali in quantità non superiore a quelle strettamente necessaria.

- Il posto di lavoro e l'ambiente circostante vanno tenuti ben puliti.

- In caso di perdite o di spargimenti, il materiale va eliminato ricorrendo a mezzi di assorbimento o di pulizia prescritti dal produttore.

[Rumore]

- Non eseguire lavori rumorose contemporaneamente nella stessa area.

- Ubicazione delle attrezzature rumorose lontano da vie di passaggio.

- Vigilare sull'uso degli otoprotettori.

Misure preventive e protettive

[Caduta dall'alto e sfondamento > 2 metri]

Per la protezione dei lavoratori dalle cadute dall'alto predisporre:

- Ponte a torre su ruote (trabattelli) conforme alla norma UNI HD 1004.

- Parapetto normale con tavola fermapiede in legno a solaio o cornicione.
- Parapetto normale con elementi a tubi e giunti e tavola fermapiede a solaio o cornicione.
- Ponteggio di servizio a tubi e giunti con sottoponte di sicurezza a distanza non superiore a 2,50 metri.
- Ponte su cavalletti con impalcato in tavole di legno della sezione minima di 30 x 5 cm, poggiato su tre cavalletti, larghezza 90 cm e lunghezza 4 metri.
- Ponteggio di servizio a telai prefabbricati e piano di calpestio con tavole metalliche, sottoponte di sicurezza, controventatura sia in pianta che sui laterali.
- Copertura di botole, asole e aperture nei solai con tavolato in legno.
- Protezione delle aperture verso il vuoto o vani.
- Reti di sicurezza conformi alla norma UNI EN 1263-2003 sotto la copertura e/o i lucernari.
- Reti di sicurezza conformi alla norma UNI EN 1263-2003 collegate alle armature provvisorie dei solai.
- Sistemi combinati costituiti da parapetti di trattenuta e reti di sicurezza integrati fra loro.
- Sistemi di protezione bordi (parapetti di trattenuta provvisori) di classe A conformi alla norma EN 13374 per superfici con inclinazione non superiore a 10°.
- Sistemi di protezione bordi (parapetti di trattenuta provvisori) di classe B conformi alla norma EN 13374 per superfici con inclinazione non superiore a 30°.
- Balconi di carico per il deposito temporaneo dei materiali in quota costituito da piano di lavoro e deposito, parapetto di protezione su ogni lato libero e struttura portante a castello o a sbalzo con tubolari metallici giuntati.
- Castelli di tiro per posizionare in quota e sostenere i mezzi di sollevamento dei materiali costituiti da piano di lavoro e deposito, parapetto di protezione su ogni lato libero e sottostruttura portante metallica.
- Passerelle metalliche o in legno complete di parapetto e tavole fermapiede, per il collegamento di posti di lavoro a quote diverse allestire passerelle metalliche o in legno.

Nelle lavorazioni in assenza di apprestamenti o non sia possibile l'allestimento, le condizioni di sicurezza devono essere garantiti con l'utilizzo di:

- Piattaforma di lavoro (cestello) su braccio idraulico e mezzo semovente.
- Ponte sviluppabile su carro.
- Scala sviluppabile su carro.

[Elettrocuzione]

Per la protezione dei lavoratori dal rischio di elettrocuzione predisporre:

- Segregazioni delle aree di lavoro in cui sono presenti parti attive non protette con recinzione per impedire l'accesso ai non addetti ai lavori.
- Quadro elettrico generale e sottoquadri con prese interbloccate IP65 protette da magnete-termico in possesso dei requisiti minimi di sicurezza previsti dalla norma CEI 17-13/4 e norme tecniche pertinenti.
- Collegamento all'impianto di terra di cantiere delle attrezzature elettriche fisse, del quadro generale e dei sottoquadri.
- Schermatura delle parti attive con involucri o barriere, qualora non sia possibile la messa fuori tensione dell'impianto.
- Attrezzature isolanti per lavori su parti in tensione.
- Attrezzature elettriche portatili con marcatura IMQ e doppio isolamento e conformi alle norme vigenti in materia di sicurezza elettrica.
- Prolunghe, prese, spine, cavi, adattatori e materiale elettrico in possesso dei requisiti minimi di sicurezza previsti dalla norma CEI o norme tecniche pertinenti.
- Attrezzature elettriche portatili con tensione non superiore a 50 Volt verso terra per lavori in luoghi bagnati.

[Rischi da uso di sostanze chimiche]

Per la protezione dei lavoratori durante l'uso di sostanze chimiche predisporre:

- Nelle aree di lavoro con ventilazione naturale scarsa o assente deve essere predisposto in relazione alla concentrazione di inquinanti aerodispersi:
 - a) Impianto di ventilazione generale dell'aria in presenza di sostanze scarsamente inquinanti o pericolose.
 - b) Impianto di aspirazione localizzata capace di captare gli inquinanti a livello del punto di emissione limitandone in modo significativo la quantità presente all'interno degli ambienti di lavoro.
- Confinamento con teli delle aree a rischio.
- Per l'igiene dei lavoratori locali igienici con lavabi con acqua calda per lavarsi le mani e il viso.
- Per interventi di emergenza devono essere presenti come presidi mezzi per il lavaggio oculare o della pelle in caso di contatto accidentale.

- Per interventi in caso di malore deve essere previsto un servizio di primo soccorso composto da lavoratori formati ed equipaggiati da presidi sanitari.
- Segnaletica con richiamo dei pericoli deve essere installata all'accesso dell'area a rischio.

[Rumore]

Per la protezione degli addetti dall'esposizione a rumore predisporre:

- Barriere di protezione costituite da materiale fonoassorbente.
- Utilizzato di attrezzature o macchine con basse emissioni di rumore.
- Cabina insonorizzata per i mezzi meccanici.
- Segnaletica con richiamo del pericolo e delle prescrizioni.

Misure di coordinamento

[Caduta dall'alto e sfondamento > 2 metri]

Le scelte progettuali, le procedure, gli apprestamenti e le attrezzature devono essere messi in atto dalla ditta affidataria, che tramite il responsabile di cantiere dovrà coordinarsi con le ditte subaffidatarie in modo da rispettare quanto indicato nel piano.

[Elettrocuzione]

Le scelte progettuali, le procedure, gli apprestamenti e le attrezzature devono essere messi in atto dalla ditta affidataria, che tramite il responsabile di cantiere dovrà coordinarsi con le ditte subaffidatarie in modo da rispettare quanto indicato nel piano.

[Rischi da uso di sostanze chimiche]

Le scelte progettuali, le procedure, gli apprestamenti e le attrezzature devono essere messi in atto dalla ditta affidataria, che tramite il responsabile di cantiere dovrà coordinarsi con le ditte subaffidatarie in modo da rispettare quanto indicato nel piano.

[Rumore]

Le scelte progettuali, le procedure, gli apprestamenti e le attrezzature devono essere messi in atto dalla ditta affidataria, che tramite il responsabile di cantiere dovrà coordinarsi con le ditte subaffidatarie in modo da rispettare quanto indicato nel piano.

Incaricare un preposto che coordini affinché:

- nessun lavoratore non addetto ai lavori transiti nelle aree ad elevata rumorosità.
- nessun lavoratore sostino in prossimità di zone con utilizzo di attrezzature rumorose.
- non ci sia la presenza contemporanea di attività rumorose nella stessa area.
- non ci sia la presenza contemporanea di attività ad elevata rumorosità con altre attività differenti nella stessa area.

| Posa tubazioni in PVC e scatole di derivazione | |
|------------------------------------------------------------------------------------------------------------------------------------------------------------------------------------------------------------------------------------------------------------------------------------------------------------------------------------------------------------------------------------------------------------------------------------------------------------------------------------------------------------------------------------------------------------------------------------------------------------------------------------------------------------------------------------------------------------------------------------------------------------------------------------------------------------------------------------------------------------------------------------------------------------------------------------------------------------------------------------------------------------------------------------------------------------------------------------------------------------------------------------------------------------------------------------------------------------------------------------------------------------------------------------------------------------------------------------------------------------------------------------------------------------------------------------------------------------------------------------------------------------------------------------------------------------------------------------------------------------------------------------------------------------------------------------------------------------------------------------------------------------------------------------------------------------------------------------------------------------------------------------------------------------------------------------------------------------------------------------------------------------------------------------------------------------------------------------------------------------------------------------------------------------------------------------------------------------------------------------------------------------------------------------------------------------------------------------------------------------------------------------------------------------------------------------------------------------------------------------------------------------------------------------------------------------------------------------------------------------------------------------------------------------------------------------------------------------------------------------------------------------------------------------------------------------------------|-----------------------------------------------------------------------------------------------------------------------------------------------|
| Categoria | Impianto elettrico |
| Descrizione (Tipo di intervento) | La fase lavorativa prevede la posa sottotraccia di tubazioni in PVC e scatole di derivazione |
| Fattori di rischio utilizzati nella fase | |
| Attrezzature | <ul style="list-style-type: none"> ▪ Avvitatore elettrico ▪ Trapano elettrico ▪ Utensili elettrici portatili |
| Opere provvisoriale | <ul style="list-style-type: none"> ▪ Ponte su ruote ▪ Scale ad innesti ▪ Scale doppie |
| Rischi aggiuntivi individuati nella fase lavorativa | |
| Caduta dall'alto e sfondamento > 2 metri | Lieve |
| Rumore | Lieve |
| Scelte progettuali ed organizzative | |
| <p>[Rumore]</p> <p>Le lavorazioni rumorose dovranno essere pianificate in modo da evitare lavorazioni contemporanee in zone adiacenti o limitrofe.</p> | |
| Procedure | |
| <p>[Caduta dall'alto e sfondamento > 2 metri]</p> <ul style="list-style-type: none"> - Il ponteggio con relativa omologa ministeriale deve essere montato seguendo il libretto di montaggio e gli schemi contenuti nel Piano di montaggio, uso e smontaggio (PIMUS) redatto per quel specifico cantiere, con elementi che devono portare impressi il nome e il marchio del fabbricante. - Il montaggio deve essere effettuato da una squadra composta da 2 montatori abilitati sotto la diretta sorveglianza di preposto formato. - Le condizioni degli elementi devono essere verificati prima del montaggio e gli esiti dei controlli devono essere registrati. - Il ponteggio deve essere ancorato all'opera servita, secondo la tipologia e il numero degli ancoraggi previsti dal libretto e/o dalla relazione di calcolo elaborata da un tecnico abilitato. - Il ponteggio deve distare dall'opera servita massimo 20 cm, in caso contrario allestire il parapetto anche sul lato interno o aggiungere una mensola a sbalzo per ridurre la distanza a meno di 20 cm. - Per salire e scendere dal ponteggio utilizzare le scalette interne e le botole. - Verificare prima dell'uso che ogni piano di lavoro sia completo di impalcato, parapetto, tavola fermapiEDE e cancelletto laterale. Le parti non accessibili devono essere chiuse. - Gli elementi del ponteggio non devono essere rimossi durante la fase di lavoro per facilitare le lavorazioni. - Il programma lavori di allestimento deve essere compatibile con le condizioni climatiche. Immediata sospensione lavori in caso di eventi meteorici eccezionali. - Le tavole costituenti il piano di calpestio di ponti, passerelle, andatoie ed impalcato di servizio, balconi di carico e castelli di tiro devono avere le fibre con andamento parallelo all'asse, spessore adeguato al carico da sopportare ed in ogni caso non minore di cm 5, e larghezza non minore di cm 30. Le tavole stesse non devono avere nodi passanti che riducano più del dieci per cento la sezione di resistenza. - Nei lavori in cui non è possibile allestire apprestamenti deve essere realizzata una protezione costituita da tesatura di cavo metallico fra elementi strutturali per l'ancoraggio delle funi di trattenuta delle imbracature di sicurezza. - I sistemi di protezione del bordo sulle coperture devono essere installati con l'ausilio di attrezzature specifiche (piattaforme o cestelli). - Le reti di sicurezza conformi alla norma UNI EN 12631 devono essere montati da personale competente. In cantiere deve essere presente il manuale d'uso nel quale sono contenute tutte le informazioni necessarie a: | |

- a) montaggio, uso e smontaggio;
- b) cure e ispezioni;
- c) avvertenze per l'uso.

- Il Ponte a torre su ruote deve essere montato da personale competente secondo il manuale fornito dal fabbricante. Le ruote durante l'uso devono essere bloccate con gli stabilizzatori. La salita e la discesa deve essere interna impiegando le apposite scalette e botole. Durante la fase lavorativa il piano di lavoro deve essere protetto sui 4 lati. Il ponte deve essere utilizzato secondo il manuale d'uso.

- Le attrezzature utilizzate per i lavori in quota devono essere utilizzate secondo il manuale d'uso che deve essere sempre a corredo.

- Controllare prima dell'uso che le attrezzature siano state sottoposte ai controlli iniziali, periodici previsti dal costruttore e dalla normativa vigente per il mantenimento dei requisiti minimi di sicurezza.

- Le passerelle o andatoie devono avere larghezza minima di 60 cm, o 1,20 m in caso di passaggio con materiali, impalcato in legno o elementi metallici e parapetto di trattenuta.

[Rumore]

- Non eseguire lavori rumorose contemporaneamente nella stessa area.

- Ubicazione delle attrezzature rumorose lontano da vie di passaggio.

- Vigilare sull'uso degli otoprotettori.

Misure preventive e protettive

[Caduta dall'alto e sfondamento > 2 metri]

Per la protezione dei lavoratori dalle cadute dall'alto predisporre:

- Ponte a torre su ruote (trabattelli) conforme alla norma UNI HD 1004.
- Parapetto normale con tavola fermapiede in legno a solaio o cornicione.
- Parapetto normale con elementi a tubi e giunti e tavola fermapiede a solaio o cornicione.
- Ponteggio di servizio a tubi e giunti con sottoponte di sicurezza a distanza non superiore a 2,50 metri.
- Ponte su cavalletti con impalcato in tavole di legno della sezione minima di 30 x 5 cm, poggiato su tre cavalletti, larghezza 90 cm e lunghezza 4 metri.
- Ponteggio di servizio a telai prefabbricati e piano di calpestio con tavole metalliche, sottoponte di sicurezza, controventatura sia in pianta che sui laterali.
- Copertura di botole, asole e aperture nei solai con tavolato in legno.
- Protezione delle aperture verso il vuoto o vani.
- Reti di sicurezza conformi alla norma UNI EN 1263-2003 sotto la copertura e/o i lucernari.
- Reti di sicurezza conformi alla norma UNI EN 1263-2003 collegate alle armature provvisorie dei solai.
- Sistemi combinati costituiti da parapetti di trattenuta e reti di sicurezza integrati fra loro.
- Sistemi di protezione bordi (parapetti di trattenuta provvisori) di classe A conformi alla norma EN 13374 per superfici con inclinazione non superiore a 10°.
- Sistemi di protezione bordi (parapetti di trattenuta provvisori) di classe B conformi alla norma EN 13374 per superfici con inclinazione non superiore a 30°.
- Balconi di carico per il deposito temporaneo dei materiali in quota costituito da piano di lavoro e deposito, parapetto di protezione su ogni lato libero e struttura portante a castello o a sbalzo con tubolari metallici giuntati.
- Castelli di tiro per posizionare in quota e sostenere i mezzi di sollevamento dei materiali costituiti da piano di lavoro e deposito, parapetto di protezione su ogni lato libero e sottostruttura portante metallica.
- Passerelle metalliche o in legno complete di parapetto e tavole fermapiede, per il collegamento di posti di lavoro a quote diverse allestire passerelle metalliche o in legno.

Nelle lavorazioni in assenza di apprestamenti o non sia possibile l'allestimento, le condizioni di sicurezza devono essere garantiti con l'utilizzo di:

- Piattaforma di lavoro (cestello) su braccio idraulico e mezzo semovente.
- Ponte sviluppabile su carro.
- Scala sviluppabile su carro.

[Rumore]

Per la protezione degli addetti dall'esposizione a rumore predisporre:

- Barriere di protezione costituite da materiale fonoassorbente.
- Utilizzato di attrezzature o macchine con basse emissioni di rumore.
- Cabina insonorizzata per i mezzi meccanici.

- Segnaletica con richiamo del pericolo e delle prescrizioni.

Misure di coordinamento

[Caduta dall'alto e sfondamento > 2 metri]

Le scelte progettuali, le procedure, gli apprestamenti e le attrezzature devono essere messi in atto dalla ditta affidataria, che tramite il responsabile di cantiere dovrà coordinarsi con le ditte subaffidatarie in modo da rispettare quanto indicato nel piano.

[Rumore]

Le scelte progettuali, le procedure, gli apprestamenti e le attrezzature devono essere messi in atto dalla ditta affidataria, che tramite il responsabile di cantiere dovrà coordinarsi con le ditte subaffidatarie in modo da rispettare quanto indicato nel piano.

Incaricare un preposto che coordini affinché:

- nessun lavoratore non addetto ai lavori transiti nelle aree ad elevata rumorosità.
- nessun lavoratore sostino in prossimità di zone con utilizzo di attrezzature rumorose.
- non ci sia la presenza contemporanea di attività rumorose nella stessa area.
- non ci sia la presenza contemporanea di attività ad elevata rumorosità con altre attività differenti nella stessa area.

| Installazione impianto di messa a terra | |
|-----------------------------------------------------------------------------------------------------------------------------------------------------------------------------------------------------------------------------------------------------------------------------------------------------------------------------------------------------------------------------------------------------------------------------------------------------------------------------------------------------------------------------------------------------------------------------------------------------------------------------------------------------------------------------------------------------------------------------------------------------------------------------------------------------------------------------------------------------------------------------------------------------------------------------------------------------------------------------------------------------------------------------------------------------------------------------------------------------------------------------------------------------------------------------------------------------------------------------------------------------------------------------------------------------------------------------------------------------|----------------------------------------------------------------------------------------------------------------------------------------------------------------------------------------------------------------------------------------------------------------------------------------------------------------------|
| Categoria | Impianto elettrico |
| Descrizione (Tipo di intervento) | L'impianto è costituito da una linea dorsale (conduttore equipotenziale) che percorre verticalmente tutto l'edificio e da una serie di nodi equipotenziali da cui partono le diramazioni secondarie. Le diramazioni giungono a collegarsi alle parti metalliche fisse ed all'alveolo di terra delle prese elettriche |
| Fattori di rischio utilizzati nella fase | |
| Attrezzature | <ul style="list-style-type: none"> ▪ Trapano elettrico ▪ Utensili elettrici portatili |
| Rischi aggiuntivi individuati nella fase lavorativa | |
| Elettrocuzione | Lieve |
| Procedure | |
| <p>[Elettrocuzione]</p> <ul style="list-style-type: none"> - I lavori su parti in tensioni o in prossimità di parti in tensione devono essere effettuati solo da personale competente sotto la diretta sorveglianza di un preposto. - Disattivare le parti in tensione e bloccare l'apertura del quadro per evitare attivazioni non autorizzati. - Verificare l'integrità delle prese, prolunghe e spine. | |
| Misure preventive e protettive | |
| <p>[Elettrocuzione]</p> <p>Per la protezione dei lavoratori dal rischio di elettrocuzione predisporre:</p> <ul style="list-style-type: none"> - Segregazioni delle aree di lavoro in cui sono presenti parti attive non protette con recinzione per impedire l'accesso ai non addetti ai lavori. - Quadro elettrico generale e sottoquadri con prese interbloccate IP65 protette da magnete-termico in possesso dei requisiti minimi di sicurezza previsti dalla norma CEI 17-13/4 e norme tecniche pertinenti. - Collegamento all'impianto di terra di cantiere delle attrezzature elettriche fisse, del quadro generale e dei sottoquadri. - Schermatura delle parti attive con involucri o barriere, qualora non sia possibile la messa fuori tensione dell'impianto. - Attrezzature isolanti per lavori su parti in tensione. - Attrezzature elettriche portatili con marcatura IMQ e doppio isolamento e conformi alle norme vigenti in materia di sicurezza elettrica. - Prolunghe, prese, spine, cavi, adattatori e materiale elettrico in possesso dei requisiti minimi di sicurezza previsti dalla norma CEI o norme tecniche pertinenti. - Attrezzature elettriche portatili con tensione non superiore a 50 Volt verso terra per lavori in luoghi bagnati. | |
| Misure di coordinamento | |
| <p>[Elettrocuzione]</p> <p>Le scelte progettuali, le procedure, gli apprestamenti e le attrezzature devono essere messi in atto dalla ditta affidataria, che tramite il responsabile di cantiere dovrà coordinarsi con le ditte subaffidatarie in modo da rispettare quanto indicato nel piano.</p> | |

| Distribuzione aria | |
|-----------------------------------------------------------------------------------------------------------------------------------------------------------------------------------------------------------------------------------------------------------------------------------------------------------------------------------------------------------------------------------------------------------------------------------------------------------------------------------------------------------------------------------------------------------------------------------------------------------------------------------------------------------------------------------------------------------------------------------------------------------------------------------------------------------------------------------------------------------------------------------------------------------------------------------------------------------------------------------------------------------------------------------------------------------------------------------------------------------------------------------------------------------------------------------------------------------------------------------------------------------------------------------------------------------------------------------------------------------------------------------------------------------------------------------------------------------------------------------------------------------------------------------------------------------------------------------------------------------------------------------------------------------------------------------------------------------------------------------------------------------------------------------------------------------------------------------------------------------------------------------------------------------------------------------------------------------------------------------------------------------------------------------------------------------------------------------------------------------------------------------------------------------------------------------------------------------------------------------------------------------------------------------------------------------|-----------------------------------------------------------------------------------------------------------------------------------------------------------------------------------------------------------------------------------------------------------------------------------------------------------------------|
| Categoria | Impianto di climatizzazione |
| Descrizione (Tipo di intervento) | Impianto di climatizzazione - Posa in opera di canalizzazioni per la distribuzione dell'aria trattata. Attività contemplate: - posa canalizzazioni in lamiera; - posa in opera di derivazioni, canali flessibili e di isolamento delle linee; - posa in opera diffusori in ambiente e griglie di ripresa. |
| Fattori di rischio utilizzati nella fase | |
| Attrezzature | <ul style="list-style-type: none"> ▪ Avvitatore elettrico ▪ Trapano elettrico ▪ Utensili elettrici portatili |
| Opere provvisoriale | <ul style="list-style-type: none"> ▪ Ponte su ruote ▪ Scale doppie |
| Rischi aggiuntivi individuati nella fase lavorativa | |
| Caduta dall'alto e sfondamento > 2 metri | Lieve |
| Caduta di materiale dall'alto | Lieve |
| Elettrocuzione | Lieve |
| Rumore | Lieve |
| Scelte progettuali ed organizzative | |
| <p>[Rumore]</p> <p>Le lavorazioni rumorose dovranno essere pianificate in modo da evitare lavorazioni contemporanee in zone adiacenti o limitrofe.</p> | |
| Procedure | |
| <p>[Caduta dall'alto e sfondamento > 2 metri]</p> <ul style="list-style-type: none"> - Il ponteggio con relativa omologa ministeriale deve essere montato seguendo il libretto di montaggio e gli schemi contenuti nel Piano di montaggio, uso e smontaggio (PIMUS) redatto per quel specifico cantiere, con elementi che devono portare impressi il nome e il marchio del fabbricante. - Il montaggio deve essere effettuato da una squadra composta da 2 montatori abilitati sotto la diretta sorveglianza di preposto formato. - Le condizioni degli elementi devono essere verificati prima del montaggio e gli esiti dei controlli devono essere registrati. - Il ponteggio deve essere ancorato all'opera servita, secondo la tipologia e il numero degli ancoraggi previsti dal libretto e/o dalla relazione di calcolo elaborata da un tecnico abilitato. - Il ponteggio deve distare dall'opera servita massimo 20 cm, in caso contrario allestire il parapetto anche sul lato interno o aggiungere una mensola a sbalzo per ridurre la distanza a meno di 20 cm. - Per salire e scendere dal ponteggio utilizzare le scalette interne e le botole. - Verificare prima dell'uso che ogni piano di lavoro sia completo di impalcato, parapetto, tavola fermapiede e cancelletto laterale. Le parti non accessibili devono essere chiuse. - Gli elementi del ponteggio non devono essere rimossi durante la fase di lavoro per facilitare le lavorazioni. - Il programma lavori di allestimento deve essere compatibile con le condizioni climatiche. Immediata sospensione lavori in caso di eventi meteorici eccezionali. - Le tavole costituenti il piano di calpestio di ponti, passerelle, andatoie ed impalcati di servizio, balconi di carico e castelli di tiro devono avere le fibre con andamento parallelo all'asse, spessore adeguato al carico da sopportare ed in ogni caso non minore di cm 5, e larghezza non minore di cm 30. Le tavole stesse non devono avere nodi passanti che riducano più del dieci per cento la sezione di resistenza. - Nei lavori in cui non è possibile allestire apprestamenti deve essere realizzata una protezione costituita da tesatura | |

di cavo metallico fra elementi strutturali per l'ancoraggio delle funi di trattenuta delle imbracature di sicurezza.
 - I sistemi di protezione del bordo sulle coperture devono essere installati con l'ausilio di attrezzature specifiche (piattaforme o cestelli).

- Le reti di sicurezza conformi alla norma UNI EN 12631 devono essere montati da personale competente. In cantiere deve essere presente il manuale d'uso nel quale sono contenute tutte le informazioni necessarie a:

- a) montaggio, uso e smontaggio;
- b) cure e ispezioni;
- c) avvertenze per l'uso.

- Il Ponte a torre su ruote deve essere montato da personale competente secondo il manuale fornito dal fabbricante. Le ruote durante l'uso devono essere bloccate con gli stabilizzatori. La salita e la discesa deve essere interna impiegando le apposite scalette e botole. Durante la fase lavorativa il piano di lavoro deve essere protetto sui 4 lati. Il ponte deve essere utilizzato secondo il manuale d'uso.

- Le attrezzature utilizzate per i lavori in quota devono essere utilizzate secondo il manuale d'uso che deve essere sempre a corredo.

- Controllare prima dell'uso che le attrezzature siano state sottoposte ai controlli iniziali, periodici previsti dal costruttore e dalla normativa vigente per il mantenimento dei requisiti minimi di sicurezza.

- Le passerelle o andatoie devono avere larghezza minima di 60 cm, o 1,20 m in caso di passaggio con materiali, impalcato in legno o elementi metallici e parapetto di trattenuta.

[Caduta di materiale dall'alto]

- Le forche semplici possono essere utilizzati solo per operazioni di scarico dei materiali.

- Sospensione delle operazioni in caso di condizioni meteo che possono pregiudicare la sicurezza (forte vento, pioggia intensa).

- Manutenzione dei mezzi di sollevamento secondo le indicazioni del fabbricante e verifica periodica annuale. Gli esiti dei controlli e delle verifiche devono essere disponibili in cantiere.

- Controllo dell'integrità delle imbracature, funi e dei ganci di sollevamento.

- Controllo dell'integrità degli accessori di sollevamento (gabbie, bilancieri e cassoni).

- Le operazioni di movimentazione di materiali con apparecchi di sollevamento fissi e mobili devono essere effettuati da personale abilitato e coadiuvati con l'ausilio di un preposto.

- Le attrezzature di movimentazione devono essere sottoposte a controlli iniziali e periodici secondo le indicazioni fornite dal costruttore e dalla normativa vigente.

- Per il getto dei materiali i canali devono avere i seguenti requisiti:

- a) imboccatura superiore protetta per evitare cadute accidentali di persone;
- b) ogni tronco inserito in quello inferiore;
- c) eventuali raccordi, adeguatamente rinforzati;
- d) ultimo tratto inclinato, fine di ridurre la velocità di fuoriuscita del materiale;
- e) estremità inferiore sufficientemente lontana dalla struttura e dai ponti di servizio; deve inoltre essere posta ad altezza tale da evitare la formazione di polvere o di pericolosi rimbalzi di materiale;
- f) estremità inferiore posta ad altezza non superiore ai due metri dal piano di raccolta,

[Elettrocuzione]

- I lavori su parti in tensioni o in prossimità di parti in tensione devono essere effettuati solo da personale competente sotto la diretta sorveglianza di un preposto.

- Disattivare le parti in tensione e bloccare l'apertura del quadro per evitare attivazioni non autorizzati.

- Verificare l'integrità delle prese, prolunghe e spine.

[Rumore]

- Non eseguire lavori rumorose contemporaneamente nella stessa area.

- Ubicazione delle attrezzature rumorose lontano da vie di passaggio.

- Vigilare sull'uso degli otoprotettori.

Misure preventive e protettive

[Caduta dall'alto e sfondamento > 2 metri]

Per la protezione dei lavoratori dalle cadute dall'alto predisporre:

- Ponte a torre su ruote (trabattelli) conforme alla norma UNI HD 1004.

- Parapetto normale con tavola fermapiede in legno a solaio o cornicione.
- Parapetto normale con elementi a tubi e giunti e tavola fermapiede a solaio o cornicione.
- Ponteggio di servizio a tubi e giunti con sottoponte di sicurezza a distanza non superiore a 2,50 metri.
- Ponte su cavalletti con impalcato in tavole di legno della sezione minima di 30 x 5 cm, poggiate su tre cavalletti, larghezza 90 cm e lunghezza 4 metri.
- Ponteggio di servizio a telai prefabbricati e piano di calpestio con tavole metalliche, sottoponte di sicurezza, controventatura sia in pianta che sui laterali.
- Copertura di botole, asole e aperture nei solai con tavolato in legno.
- Protezione delle aperture verso il vuoto o vani.
- Reti di sicurezza conformi alla norma UNI EN 1263-2003 sotto la copertura e/o i lucernari.
- Reti di sicurezza conformi alla norma UNI EN 1263-2003 collegate alle armature provvisorie dei solai.
- Sistemi combinati costituiti da parapetti di trattenuta e reti di sicurezza integrati fra loro.
- Sistemi di protezione bordi (parapetti di trattenuta provvisori) di classe A conformi alla norma EN 13374 per superfici con inclinazione non superiore a 10°.
- Sistemi di protezione bordi (parapetti di trattenuta provvisori) di classe B conformi alla norma EN 13374 per superfici con inclinazione non superiore a 30°.
- Balconi di carico per il deposito temporaneo dei materiali in quota costituito da piano di lavoro e deposito, parapetto di protezione su ogni lato libero e struttura portante a castello o a sbalzo con tubolari metallici giuntati.
- Castelli di tiro per posizionare in quota e sostenere i mezzi di sollevamento dei materiali costituiti da piano di lavoro e deposito, parapetto di protezione su ogni lato libero e sottostruttura portante metallica.
- Passerelle metalliche o in legno complete di parapetto e tavole fermapiede, per il collegamento di posti di lavoro a quote diverse allestire passerelle metalliche o in legno.

Nelle lavorazioni in assenza di apprestamenti o non sia possibile l'allestimento, le condizioni di sicurezza devono essere garantiti con l'utilizzo di:

- Piattaforma di lavoro (cestello) su braccio idraulico e mezzo semovente.
- Ponte sviluppabile su carro.
- Scala sviluppabile su carro.

[Caduta di materiale dall'alto]

Per la protezione dei lavoratori dalla caduta di materiali sulle vie di transito o posti di lavoro predisporre:

- Impalcato di protezione dei luoghi di transito costituita da struttura tubolare metallica e copertura con tavoloni.
- Mantovana parasassi aggettante su ponteggio, con struttura di supporto in tubolari metallici giuntati, inclinazione di 30° e sporgenza 1,50 metri rispetto al piano orizzontale.
- Teli o reti traspiranti su ponteggio per contenimento polveri e materiali minuti.
- Delimitazione del perimetro esterno dell'area con rete plastificata o metallica arretrata di almeno 2 metri dal ponteggio o copertura.
- Canali di scarico a tubi telescopici per il getto dei materiali dall'alto.
- Per la movimentazione di tubazioni utilizzare bilanciere a trave predisposto per due punti o quattro di attacco regolabili in linea, funi o catene e ganci di sicurezza.
- Forca con gabbia per sollevamento di carichi unitari su pallet.
- Cassoni a sponde alte per il sollevamento di materiali minuti.
- Segregazione delle aree a rischio con transenne o reti plastificate.
- Segnaletica di sicurezza specifica del rischio per informare i lavoratori.
- Apparecchi di sollevamento adeguate ai carichi da sollevare : gru a torre, autogrù, gru su autocarro o carrelli semoventi a braccio telescopico.

[Elettrocuzione]

Per la protezione dei lavoratori dal rischio di elettrocuzione predisporre:

- Segregazioni delle aree di lavoro in cui sono presenti parti attive non protette con recinzione per impedire l'accesso ai non addetti ai lavori.
- Quadro elettrico generale e sottoquadri con prese interbloccate IP65 protette da magnete-termico in possesso dei requisiti minimi di sicurezza previsti dalla norma CEI 17-13/4 e norme tecniche pertinenti.
- Collegamento all'impianto di terra di cantiere delle attrezzature elettriche fisse, del quadro generale e dei sottoquadri.
- Schermatura delle parti attive con involucri o barriere, qualora non sia possibile la messa fuori tensione dell'impianto.

- Attrezzature isolanti per lavori su parti in tensione.
- Attrezzature elettriche portatili con marcatura IMQ e doppio isolamento e conformi alle norme vigenti in materia di sicurezza elettrica.
- Prolunghe, prese, spine, cavi, adattatori e materiale elettrico in possesso dei requisiti minimi di sicurezza previsti dalla norma CEI o norme tecniche pertinenti.
- Attrezzature elettriche portatili con tensione non superiore a 50 Volt verso terra per lavori in luoghi bagnati.

[Rumore]

Per la protezione degli addetti dall'esposizione a rumore predisporre:

- Barriere di protezione costituite da materiale fonoassorbente.
- Utilizzato di attrezzature o macchine con basse emissioni di rumore.
- Cabina insonorizzata per i mezzi meccanici.
- Segnaletica con richiamo del pericolo e delle prescrizioni.

Misure di coordinamento

[Caduta dall'alto e sfondamento > 2 metri]

Le scelte progettuali, le procedure, gli apprestamenti e le attrezzature devono essere messi in atto dalla ditta affidataria, che tramite il responsabile di cantiere dovrà coordinarsi con le ditte subaffidatarie in modo da rispettare quanto indicato nel piano.

[Caduta di materiale dall'alto]

Le scelte progettuali, le procedure, gli apprestamenti e le attrezzature devono essere messi in atto dalla ditta affidataria, che tramite il responsabile di cantiere dovrà coordinarsi con le ditte subaffidatarie in modo da rispettare quanto indicato nel piano.

Incaricare un preposto che coordini affinché:

- nessun lavoratore non addetto ai lavori transiti nelle zone a rischio.
- nessun lavoratore soste in prossimità dei lavori a rischio.
- non ci sia la presenza contemporanea nella stessa area di attività di sollevamento materiali con altre attività di cantiere differenti.
- non ci sia la presenza contemporanea di più attività di sollevamento con mezzi diversi nella stessa area.

[Elettrocuzione]

Le scelte progettuali, le procedure, gli apprestamenti e le attrezzature devono essere messi in atto dalla ditta affidataria, che tramite il responsabile di cantiere dovrà coordinarsi con le ditte subaffidatarie in modo da rispettare quanto indicato nel piano.

[Rumore]

Le scelte progettuali, le procedure, gli apprestamenti e le attrezzature devono essere messi in atto dalla ditta affidataria, che tramite il responsabile di cantiere dovrà coordinarsi con le ditte subaffidatarie in modo da rispettare quanto indicato nel piano.

Incaricare un preposto che coordini affinché:

- nessun lavoratore non addetto ai lavori transiti nelle aree ad elevata rumorosità.
- nessun lavoratore sostino in prossimità di zone con utilizzo di attrezzature rumorose.
- non ci sia la presenza contemporanea di attività rumorose nella stessa area.
- non ci sia la presenza contemporanea di attività ad elevata rumorosità con altre attività differenti nella stessa area.

| Lavori di realizzazione impianto antincendio con naspì | |
|-------------------------------------------------------------------------------------------------------------------------------------------------------------------------------------------------------------------------------------------------------------------------------------------------------------------------------------------------------------------------------------------------------------------------------------------------------------------------------------------------------------------------------------------------------------------------------------------------------------------------------------------------------------------------------------------------------------------------------------------------------------------------------------------------------------------------------------------------------------------------------------------------------------------------------------------------------------------------------------------------------------------------------------------------------------------------------------------------------------------------------------------------------------------------------------------------------------------------------------------------------------------------------------------------------------------------------------------------------------------------------------------------------------------------------------------------------------------------------------------------------------------------------------------------------------------------------------------------------------------------------------------------------------------------------------------------------------------------------------------------------------------------------------------------------------------------------------------------------------------------------------------------------------------------------------------------------------------------------------------------------------------------------------------------------------------------------------------------------------------------------------------------------------------------------------------------------------------------------------------------------------------------------------------------------------------------------------------------------------------------------------------------------------------------------------------------------------------------------------------------------------------------------------------------------|-------------------------------------------------------------------------------------------------------------------------------------------------------------------------------------------------------------------------------------------------------------------------------------------------------------------------------------------------------------------------------------------------------------------------------------------------------------------------------------------------------------|
| Categoria | Impianto antincendio |
| Descrizione (Tipo di intervento) | <p>La fase prevede la realizzazione di un impianto antincendio con naspì.</p> <p>Le attività contemplate nella fase lavorativa in oggetto sono:</p> <ul style="list-style-type: none"> - tracciamenti; - esecuzione di tracce con scanalatrice elettrica; - esecuzione di tracce con attrezzi manuali; - movimentazione e posa tubazioni di protezione; - posa naspì e cartellonistica; - posa pompa antincendio; - collaudo impianto. |
| Fattori di rischio utilizzati nella fase | |
| Attrezzature | <ul style="list-style-type: none"> ▪ Avvitatore elettrico ▪ Saldatrice elettrica ▪ Scanalatrice ▪ Trapano elettrico ▪ Utensili elettrici portatili |
| Opere provvisoriale | <ul style="list-style-type: none"> ▪ Ponte su ruote ▪ Scale a mano |
| Rischi aggiuntivi individuati nella fase lavorativa | |
| Elettrocuzione | Lieve |
| Lavori su coperture percorribili | Lieve |
| Procedure | |
| <p>[Elettrocuzione]</p> <ul style="list-style-type: none"> - I lavori su parti in tensioni o in prossimità di parti in tensione devono essere effettuati solo da personale competente sotto la diretta sorveglianza di un preposto. - Disattivare le parti in tensione e bloccare l'apertura del quadro per evitare attivazioni non autorizzate. - Verificare l'integrità delle prese, prolunghe e spine. <p>[Lavori su coperture percorribili]</p> <ul style="list-style-type: none"> - Il perimetro esterno della copertura deve essere sempre protetto con ponteggio al piano o con regolare parapetto al cornicione fino alla completa ultimazione dei lavori. - L'impalcato di sicurezza sotto la copertura deve essere allestito con altezza tale da ridurre la caduta inferiore a 2 metri e deve rimanere fino alla completa ultimazione dei lavori. - Per l'esecuzione di lavori non previsti, di limitata entità e localizzati, qualora le opere provvisoriale siano già state rimosse, è necessario operare utilizzando un idoneo sistema anticaduta personale. - Per manti di copertura costituiti da elementi piccoli (tegole in cotto o in cemento) utilizzare andatoie per ripartire il carico sull'orditura sottostante. - Per manti di copertura costituiti da elementi di maggiore dimensione non portanti (lastre in fibrocemento, ecc.), utilizzare passerelle, è realizzare impalcato sottostante presenza di intavolati o reti. - Le eventuali aperture lasciate nelle coperture per la creazione di lucernari devono essere protette: con barriere perimetrali, coperte con tavoloni, provvisti di impalcato o reti sottostanti, fino alla posa in opera della copertura definitiva. - In presenza di condizioni meteo avverse (pioggia, vento, nevicata, gelo, nebbia) sospendere le lavorazioni sulla copertura. Prima di riprendere i lavori verificare gli apprestamenti. - Nei lavori in cui non è possibile allestire apprestamenti deve essere realizzata una protezione costituita da tesatura di cavo metallico fra elementi strutturali per l'ancoraggio delle funi di trattenuta delle imbracature di sicurezza. - I sistemi di protezione del bordo sulle coperture devono essere installati con l'ausilio di attrezzature specifiche (piattaforme o cestelli). - Le reti di sicurezza conformi alla norma UNI EN 12631 devono essere montati da personale competente. In cantiere | |

deve essere presente il manuale d'uso nel quale sono contenute tutte le informazioni necessarie a:

- a) montaggio, uso e smontaggio;
- b) cure e ispezioni;
- c) avvertenze per l'uso.

- Le attrezzature utilizzate per i lavori in quota devono essere utilizzate secondo il manuale d'uso che deve essere sempre a corredo.

- Controllare prima dell'uso che le attrezzature siano state sottoposte ai controlli iniziali, periodici previsti dal costruttore e dalla normativa vigente per il mantenimento dei requisiti minimi di sicurezza.

- Le passerelle o andatoie devono avere larghezza minima di 60 cm, o 1,20 cm in caso di passaggio con materiali, impalcato in legno o elementi metallici e parapetto di trattenuta.

Misure preventive e protettive

[Elettrocuzione]

Per la protezione dei lavoratori dal rischio di elettrocuzione predisporre:

- Segregazioni delle aree di lavoro in cui sono presenti parti attive non protette con recinzione per impedire l'accesso ai non addetti ai lavori.

- Quadro elettrico generale e sottoquadri con prese interbloccate IP65 protette da magnete-termico in possesso dei requisiti minimi di sicurezza previsti dalla norma CEI 17-13/4 e norme tecniche pertinenti.

- Collegamento all'impianto di terra di cantiere delle attrezzature elettriche fisse, del quadro generale e dei sottoquadri.

- Schermatura delle parti attive con involucri o barriere, qualora non sia possibile la messa fuori tensione dell'impianto.

- Attrezzature isolanti per lavori su parti in tensione.

- Attrezzature elettriche portatili con marcatura IMQ e doppio isolamento e conformi alle norme vigenti in materia di sicurezza elettrica.

- Prolunghe, prese, spine, cavi, adattatori e materiale elettrico in possesso dei requisiti minimi di sicurezza previsti dalla norma CEI o norme tecniche pertinenti.

- Attrezzature elettriche portatili con tensione non superiore a 50 Volt verso terra per lavori in luoghi bagnati.

[Lavori su coperture percorribili]

Per la protezione dei lavoratori dalle cadute dai bordi della copertura predisporre:

- Ponteggio a tubi e giunti, impalcato in legno e parapetti di altezza oltre 1,20 dal piano di gronda con tavole fermapiede.

- Ponteggio di servizio a telai prefabbricati e piano di calpestio con tavole metalliche, sottoponte di sicurezza, controventatura sia in pianta che sui laterali e parapetti di trattenuta di altezza oltre 1,20 dal piano di gronda.

- Per i tetti con un'inclinazione fino a 10° si può rinunciare al ponteggio di servizio se è installato un sistema di protezione dei bordi di classe A conforme alla norma EN 13374 e se tutti i lavori possono essere eseguiti all'interno di questa protezione.

- Sui tetti con un'inclinazione tra 10° e 30° si può rinunciare al ponteggio di servizio se è installato un sistema di protezione dei bordi di classe B conforme alla norma EN 13374 e se tutti i lavori possono essere eseguiti all'interno di questa protezione.

- Sui tetti con un'inclinazione superiore a 30° e 45°, si può rinunciare al ponteggio di servizio se è installato un sistema di protezione dei bordi di classe C e se tutti i lavori possono essere eseguiti all'interno di questa protezione.

- Sui tetti con un'inclinazione superiore a 45° indipendentemente dall'altezza della gronda, i lavori possono essere effettuati soltanto a partire da un ponteggio o da piattaforme di lavoro mobili.

- Sui tetti si può rinunciare al ponteggio di servizio se è installata una rete di protezione anticaduta di Tipo S conforme alla norma UNI EN 1263-2003 da posizionare sotto la copertura e/o i lucernari.

Per impedire la caduta durante il sollevamento dei materiali in copertura predisporre:

- Balconi di carico per il deposito temporaneo dei materiali in quota costituito da piano di lavoro e deposito, parapetto di protezione su ogni lato libero e struttura portante a castello o a sbalzo con tubolari metallici giuntati.

- Castelli di tiro per posizionare in quota e sostenere i mezzi di sollevamento dei materiali costituiti da piano di lavoro e deposito, parapetto di protezione su ogni lato libero e sottostruttura portante metallica.

Nelle lavorazioni in assenza di apprestamenti o non sia possibile l'allestimento, le condizioni di sicurezza devono essere garantiti con l'utilizzo di:

- Piattaforma di lavoro (cestello) su braccio idraulico e mezzo semovente.
- Ponte sviluppabile su carro.
- Scala sviluppabile su carro.

Misure di coordinamento

[Elettrocuzione]

Le scelte progettuali, le procedure, gli apprestamenti e le attrezzature devono essere messi in atto dalla ditta affidataria, che tramite il responsabile di cantiere dovrà coordinarsi con le ditte subaffidatarie in modo da rispettare quanto indicato nel piano.

[Lavori su coperture percorribili]

Le scelte progettuali, le procedure, gli apprestamenti e le attrezzature devono essere messi in atto dalla ditta affidataria, che tramite il responsabile di cantiere dovrà coordinarsi con le ditte subaffidatarie in modo da rispettare quanto indicato nel piano.

| Lavori installazione impianto di rilevazione antincendio | |
|--------------------------------------------------------------------------------------------------------------------------------------------------------------------------------------------------------------------------------------------------------------------------------------------------------------------------------------------------------------------------------------------------------------------------------------------------------------------------------------------------------------------------------------------------------------------------------------------------------------------------------------------------------------------------------------------------------------------------------------------------------------------------------------------------------------------------------------------------------------------------------------------------------------------------------------------------------------------------------------------------------------------------------------------------------------------------------------------------------------------------------------------------------------------------------------------------------------------------------------------------------------------------------------------------------------------------------------------------------------------------------------------------------------------------------------------------------------------------------------------------------------------------------------------------------------------------------------------------------------------------------------------------------------------------------------------------------------------------------------------------------------------------------------------------------------------------------------------------------------------------------------------------------------------------------------------------------------------------------------------------------------------------------------------------------------------------------------------------------------------------------------------|----------------------------------------------------------------------------------------------------------------------------------------------------------------------------------------------------------------------------------------------------------------------------------------------------------------------------------------------------------------------------------------------------------------------------------------------------------------------------------------------------------------------------------------------------------------------------------------------------------------------------------------------------------------------------------------------------------------------------------------------------------------------------------------------------------------------------------------------------------------------------------------------------------------------------------------------------------------------------------------------------------------------------------------------------------------------------------------------------------------------------------------------------------------------------|
| Categoria | Impianto antincendio |
| Descrizione (Tipo di intervento) | <p>La fase prevede l'installazione di un impianto di rivelazione incendi, ossia di una serie di componenti degli impianti di allarme incendio in grado di rilevare e segnalare la presenza di un incendio all'interno di un edificio o altra infrastruttura. Un dispositivo di rivelazione fumi e incendi è tipicamente costituito da apparecchiature elettroniche che rilevano la presenza di fumi o di variazioni di calore o di principio di incendio, in base ai fenomeni fisici connessi allo sviluppo dell'incendio.</p> <p>Le attività contemplate nella fase lavorativa in oggetto sono:</p> <ul style="list-style-type: none"> - montaggio di centralina di allarme incendio, ossia l'unità di controllo alla quale sono collegati tutti i singoli dispositivi di rivelazione fumi e incendi; - montaggio di dispositivi di rilevazione, quali rilevatori automatici, rilevatori di fumo, pulsanti di allarme ecc. - montaggio di dispositivi di segnalazione, quali sirene acustiche, pannelli luminosi rossi lampeggianti, dispositivi di segnalazione ai soccorritori esterni, ecc. - collaudo finale dell'impianto. |
| Fattori di rischio utilizzati nella fase | |
| Attrezzature | <ul style="list-style-type: none"> ▪ Avvitatore elettrico ▪ Utensili elettrici portatili |
| Opere provvisoriai | <ul style="list-style-type: none"> ▪ Linea di ancoraggio per cintura di sicurezza ▪ Ponte su ruote ▪ Realizzazione linea di ancoraggio per imbracatura ▪ Scale a mano |
| Rischi aggiuntivi individuati nella fase lavorativa | |
| Elettrocuzione | Lieve |
| Lavori su coperture percorribili | Lieve |
| Procedure | |
| <p>[Elettrocuzione]</p> <ul style="list-style-type: none"> - I lavori su parti in tensioni o in prossimità di parti in tensione devono essere effettuati solo da personale competente sotto la diretta sorveglianza di un preposto. - Disattivare le parti in tensione e bloccare l'apertura del quadro per evitare attivazioni non autorizzati. - Verificare l'integrità delle prese, prolunghe e spine. <p>[Lavori su coperture percorribili]</p> <ul style="list-style-type: none"> - Il perimetro esterno della copertura deve essere sempre protetto con ponteggio al piano o con regolare parapetto al cornicione fino alla completa ultimazione dei lavori. - L'impalcato di sicurezza sotto la copertura deve essere allestito con altezza tale da ridurre la caduta inferiore a 2 metri e deve rimanere fino alla completa ultimazione dei lavori. - Per l'esecuzione di lavori non previsti, di limitata entità e localizzati, qualora le opere provvisoriai siano già state rimosse, è necessario operare utilizzando un idoneo sistema anticaduta personale. - Per manti di copertura costituiti da elementi piccoli (tegole in cotto o in cemento) utilizzare andatoie per ripartire il carico sull'orditura sottostante. - Per manti di copertura costituiti da elementi di maggiore dimensione non portanti (lastre in fibrocemento, ecc.), utilizzare passerelle, è realizzare impalcato sottostante presenza di intavolati o reti. - Le eventuali aperture lasciate nelle coperture per la creazione di lucernari devono essere protette: con barriere perimetrali, coperte con tavoloni, provvisti di impalcati o reti sottostanti, fino alla posa in opera della copertura definitiva. - In presenza di condizioni meteo avverse (pioggia, vento, nevicata, gelo, nebbia) sospendere le lavorazioni sulla copertura. Prima di riprendere i lavori verificare gli apprestamenti. - Nei lavori in cui non è possibile allestire apprestamenti deve essere realizzata una protezione costituita da tesatura | |

- di cavo metallico fra elementi strutturali per l'ancoraggio delle funi di trattenuta delle imbracature di sicurezza.
- I sistemi di protezione del bordo sulle coperture devono essere installati con l'ausilio di attrezzature specifiche (piattaforme o cestelli).
 - Le reti di sicurezza conformi alla norma UNI EN 12631 devono essere montati da personale competente. In cantiere deve essere presente il manuale d'uso nel quale sono contenute tutte le informazioni necessarie a:
 - a) montaggio, uso e smontaggio;
 - b) cure e ispezioni;
 - c) avvertenze per l'uso.
 - Le attrezzature utilizzate per i lavori in quota devono essere utilizzate secondo il manuale d'uso che deve essere sempre a corredo.
 - Controllare prima dell'uso che le attrezzature siano state sottoposte ai controlli iniziali, periodici previsti dal costruttore e dalla normativa vigente per il mantenimento dei requisiti minimi di sicurezza.
 - Le passerelle o andatoie devono avere larghezza minima di 60 cm, o 1,20 cm in caso di passaggio con materiali, impalcato in legno o elementi metallici e parapetto di trattenuta.

Misure preventive e protettive

[Elettrocuzione]

Per la protezione dei lavoratori dal rischio di elettrocuzione predisporre:

- Segregazioni delle aree di lavoro in cui sono presenti parti attive non protette con recinzione per impedire l'accesso ai non addetti ai lavori.
- Quadro elettrico generale e sottoquadri con prese interbloccate IP65 protette da magnete-termico in possesso dei requisiti minimi di sicurezza previsti dalla norma CEI 17-13/4 e norme tecniche pertinenti.
- Collegamento all'impianto di terra di cantiere delle attrezzature elettriche fisse, del quadro generale e dei sottoquadri.
- Schermatura delle parti attive con involucri o barriere, qualora non sia possibile la messa fuori tensione dell'impianto.
- Attrezzature isolanti per lavori su parti in tensione.
- Attrezzature elettriche portatili con marcatura IMQ e doppio isolamento e conformi alle norme vigenti in materia di sicurezza elettrica.
- Prolunghe, prese, spine, cavi, adattatori e materiale elettrico in possesso dei requisiti minimi di sicurezza previsti dalla norma CEI o norme tecniche pertinenti.
- Attrezzature elettriche portatili con tensione non superiore a 50 Volt verso terra per lavori in luoghi bagnati.

[Lavori su coperture percorribili]

Per la protezione dei lavoratori dalle cadute dai bordi della copertura predisporre:

- Ponteggio a tubi e giunti, impalcato in legno e parapetti di altezza oltre 1,20 dal piano di gronda con tavole fermapiede.
- Ponteggio di servizio a telai prefabbricati e piano di calpestio con tavole metalliche, sottoponte di sicurezza, controventatura sia in pianta che sui laterali e parapetti di trattenuta di altezza oltre 1,20 dal piano di gronda.
- Per i tetti con un'inclinazione fino a 10° si può rinunciare al ponteggio di servizio se è installato un sistema di protezione dei bordi di classe A conforme alla norma EN 13374 e se tutti i lavori possono essere eseguiti all'interno di questa protezione.
- Sui tetti con un'inclinazione tra 10° e 30° si può rinunciare al ponteggio di servizio se è installato un sistema di protezione dei bordi di classe B conforme alla norma EN 13374 e se tutti i lavori possono essere eseguiti all'interno di questa protezione.
- Sui tetti con un'inclinazione superiore a 30° e 45°, si può rinunciare al ponteggio di servizio se è installato un sistema di protezione dei bordi di classe C e se tutti i lavori possono essere eseguiti all'interno di questa protezione.
- Sui tetti con un'inclinazione superiore a 45° indipendentemente dall'altezza della gronda, i lavori possono essere effettuati soltanto a partire da un ponteggio o da piattaforme di lavoro mobili.
- Sui tetti si può rinunciare al ponteggio di servizio se è installata una rete di protezione anticaduta di Tipo S conforme alla norma UNI EN 1263-2003 da posizionare sotto la copertura e/o i lucernari.

Per impedire la caduta durante il sollevamento dei materiali in copertura predisporre:

- Balconi di carico per il deposito temporaneo dei materiali in quota costituito da piano di lavoro e deposito, parapetto di protezione su ogni lato libero e struttura portante a castello o a sbalzo con tubolari metallici giuntati.
- Castelli di tiro per posizionare in quota e sostenere i mezzi di sollevamento dei materiali costituiti da piano di

lavoro e deposito, parapetto di protezione su ogni lato libero e sottostruttura portante metallica.

Nelle lavorazioni in assenza di apprestamenti o non sia possibile l'allestimento, le condizioni di sicurezza devono essere garantiti con l'utilizzo di:

- Piattaforma di lavoro (cestello) su braccio idraulico e mezzo semovente.
- Ponte sviluppabile su carro.
- Scala sviluppabile su carro.

Misure di coordinamento

[Elettrocuzione]

Le scelte progettuali, le procedure, gli apprestamenti e le attrezzature devono essere messi in atto dalla ditta affidataria, che tramite il responsabile di cantiere dovrà coordinarsi con le ditte subaffidatarie in modo da rispettare quanto indicato nel piano.

[Lavori su coperture percorribili]

Le scelte progettuali, le procedure, gli apprestamenti e le attrezzature devono essere messi in atto dalla ditta affidataria, che tramite il responsabile di cantiere dovrà coordinarsi con le ditte subaffidatarie in modo da rispettare quanto indicato nel piano.

| Installazione impianti di fonia e dati in rete | |
|-----------------------------------------------------------------------------------------------------------------------------------------------------------------------------------------------------------------------------------------------------------------------------------------------------------------------------------------------------------------------------------------------------------------------------------------------------------------------------------------------------------------------------------------------------------------------------------------------------------------------------------------------------------------------------------------------------------------------------------------------------------------------------------------------------------------------------------------------------------------------------------------------------------------------------------------------------------------------------------------------------------------------------------------------------------------------------------------------------------------------------------------------------------------------------------------------------------------------------------------------------------------------------------------------------------------------------------------------------|-----------------------------------------------------------------------------------------------------------------------------------------------|
| Categoria | Impianti telefonici e di rete |
| Descrizione (Tipo di intervento) | La fase lavorativa comprende l'installazione di impianti telefonici e di trasmissione dati interni agli edifici. |
| Fattori di rischio utilizzati nella fase | |
| Attrezzature | <ul style="list-style-type: none"> ▪ Avvitatore elettrico ▪ Trapano elettrico ▪ Utensili elettrici portatili |
| Opere provvisorie | <ul style="list-style-type: none"> ▪ Scale aeree ▪ Scale doppie |
| Rischi aggiuntivi individuati nella fase lavorativa | |
| Elettrocuzione | Lieve |
| Procedure | |
| <p>[Elettrocuzione]</p> <ul style="list-style-type: none"> - I lavori su parti in tensioni o in prossimità di parti in tensione devono essere effettuati solo da personale competente sotto la diretta sorveglianza di un preposto. - Disattivare le parti in tensione e bloccare l'apertura del quadro per evitare attivazioni non autorizzate. - Verificare l'integrità delle prese, prolunghe e spine. | |
| Misure preventive e protettive | |
| <p>[Elettrocuzione]</p> <p>Per la protezione dei lavoratori dal rischio di elettrocuzione predisporre:</p> <ul style="list-style-type: none"> - Segregazioni delle aree di lavoro in cui sono presenti parti attive non protette con recinzione per impedire l'accesso ai non addetti ai lavori. - Quadro elettrico generale e sottoquadri con prese interbloccate IP65 protette da magneti-termico in possesso dei requisiti minimi di sicurezza previsti dalla norma CEI 17-13/4 e norme tecniche pertinenti. - Collegamento all'impianto di terra di cantiere delle attrezzature elettriche fisse, del quadro generale e dei sottoquadri. - Schermatura delle parti attive con involucri o barriere, qualora non sia possibile la messa fuori tensione dell'impianto. - Attrezzature isolanti per lavori su parti in tensione. - Attrezzature elettriche portatili con marcatura IMQ e doppio isolamento e conformi alle norme vigenti in materia di sicurezza elettrica. - Prolunghe, prese, spine, cavi, adattatori e materiale elettrico in possesso dei requisiti minimi di sicurezza previsti dalla norma CEI o norme tecniche pertinenti. - Attrezzature elettriche portatili con tensione non superiore a 50 Volt verso terra per lavori in luoghi bagnati. | |
| Misure di coordinamento | |
| <p>[Elettrocuzione]</p> <p>Le scelte progettuali, le procedure, gli apprestamenti e le attrezzature devono essere messi in atto dalla ditta affidataria, che tramite il responsabile di cantiere dovrà coordinarsi con le ditte subaffidatarie in modo da rispettare quanto indicato nel piano.</p> | |

| Pavimento radiante su pannello preformato in EPS | |
|--------------------------------------------------------------------------------------------------------------------------------------------------------------------------------------------------------------------------------------------------------------------------------------------------------------------------------------------------------------------------------------------------------------------------------------------------------------------------------------------------------------------------------------------------------------------------------------------------------------------------------------------------------------------------------------------------------------------|-----------------------------------------------------------------------------------------------------------------------------------------------------------------------------------------------------------------------------------------------------------------------------------------------------------------------------------------------------------------------------------------------------------------------------------------------------------------------------------------------------------------------------------------------------------------------------------------------------------------------------------------------------------------------------------------------------------------------------------------------------------------------------------------------------------------------------------------------------------------------------------------------------------------------------------------------------------------------------------------------------------------------------------------------------------------------------------------------------------------|
| Categoria | Impianto di climatizzazione |
| Descrizione (Tipo di intervento) | <p>Attività contemplate:</p> <ul style="list-style-type: none"> - 1. posa in opera di pannello preformato in EPS (Polistirene Espanso Sinterizzato) - 2. stesura della tubazione secondo i disegni di progetto con inserimento della tubazione tra gli elementi preformati dei pannelli isolanti - 3. collegamento dei circuiti al collettore - 4 prove di tenuta impianto. - 5. getto massetto fluidificato <p>In questa fase il sistema viene realizzato inserendo un isolante sopra la soletta portante del pavimento; il materiale più diffuso è il polistirene espanso in lastre, lisce o con sagomature particolari, ma sono presenti sul mercato anche la fibra di legno, il sughero, il poliuretano e altri. Al di sopra dell'isolante vengono posate le tubazioni o i conduttori scaldanti, che vengono annegate completamente nello strato di supporto (il "massetto"), generalmente costituito da calcestruzzo. Infine, si ricopre il massetto con il rivestimento finale: solitamente piastrelle, ma anche parquet, linoleum, moquette, ecc.</p> |
| Fattori di rischio utilizzati nella fase | |
| Attrezzature | <ul style="list-style-type: none"> ▪ Avvitatore elettrico ▪ Betoniera a bicchiere ▪ Smerigliatore orbitale o flessibile ▪ Trapano elettrico ▪ Utensili elettrici portatili |
| Sostanze pericolose | <ul style="list-style-type: none"> ▪ Lignosolfonati |
| Rischi aggiuntivi individuati nella fase lavorativa | |
| Elettrocuzione | Lieve |
| Rumore | Lieve |
| Scelte progettuali ed organizzative | |
| <p>[Rumore]</p> <p>Le lavorazioni rumorose dovranno essere pianificate in modo da evitare lavorazioni contemporanee in zone adiacenti o limitrofe.</p> | |
| Procedure | |
| <p>[Elettrocuzione]</p> <ul style="list-style-type: none"> - I lavori su parti in tensioni o in prossimità di parti in tensione devono essere effettuati solo da personale competente sotto la diretta sorveglianza di un preposto. - Disattivare le parti in tensione e bloccare l'apertura del quadro per evitare attivazioni non autorizzati. - Verificare l'integrità delle prese, prolunghe e spine. <p>[Rumore]</p> <ul style="list-style-type: none"> - Non eseguire lavori rumorose contemporaneamente nella stessa area. - Ubicazione delle attrezzature rumorose lontano da vie di passaggio. - Vigilare sull'uso degli otoprotettori. | |
| Misure preventive e protettive | |
| <p>[Elettrocuzione]</p> <p>Per la protezione dei lavoratori dal rischio di elettrocuzione predisporre:</p> <ul style="list-style-type: none"> - Segregazioni delle aree di lavoro in cui sono presenti parti attive non protette con recinzione per impedire l'accesso ai non addetti ai lavori. | |

- Quadro elettrico generale e sottoquadri con prese interbloccate IP65 protette da magnete-termico in possesso dei requisiti minimi di sicurezza previsti dalla norma CEI 17-13/4 e norme tecniche pertinenti.
- Collegamento all'impianto di terra di cantiere delle attrezzature elettriche fisse, del quadro generale e dei sottoquadri.
- Schermatura delle parti attive con involucri o barriere, qualora non sia possibile la messa fuori tensione dell'impianto.
- Attrezzature isolanti per lavori su parti in tensione.
- Attrezzature elettriche portatili con marcatura IMQ e doppio isolamento e conformi alle norme vigenti in materia di sicurezza elettrica.
- Prolunghe, prese, spine, cavi, adattatori e materiale elettrico in possesso dei requisiti minimi di sicurezza previsti dalla norma CEI o norme tecniche pertinenti.
- Attrezzature elettriche portatili con tensione non superiore a 50 Volt verso terra per lavori in luoghi bagnati.

[Rumore]

Per la protezione degli addetti dall'esposizione a rumore predisporre:

- Barriere di protezione costituite da materiale fonoassorbente.
- Utilizzato di attrezzature o macchine con basse emissioni di rumore.
- Cabina insonorizzata per i mezzi meccanici.
- Segnaletica con richiamo del pericolo e delle prescrizioni.

Misure di coordinamento

[Elettrocuzione]

Le scelte progettuali, le procedure, gli apprestamenti e le attrezzature devono essere messi in atto dalla ditta affidataria, che tramite il responsabile di cantiere dovrà coordinarsi con le ditte subaffidatarie in modo da rispettare quanto indicato nel piano.

[Rumore]

Le scelte progettuali, le procedure, gli apprestamenti e le attrezzature devono essere messi in atto dalla ditta affidataria, che tramite il responsabile di cantiere dovrà coordinarsi con le ditte subaffidatarie in modo da rispettare quanto indicato nel piano.

Incaricare un preposto che coordini affinché:

- nessun lavoratore non addetto ai lavori transiti nelle aree ad elevata rumorosità.
- nessun lavoratore sostino in prossimità di zone con utilizzo di attrezzature rumorose.
- non ci sia la presenza contemporanea di attività rumorose nella stessa area.
- non ci sia la presenza contemporanea di attività ad elevata rumorosità con altre attività differenti nella stessa area.

Rappresentazioni grafiche

▪ pannello in EPS



▪ **massetto su pannello con tubazione**

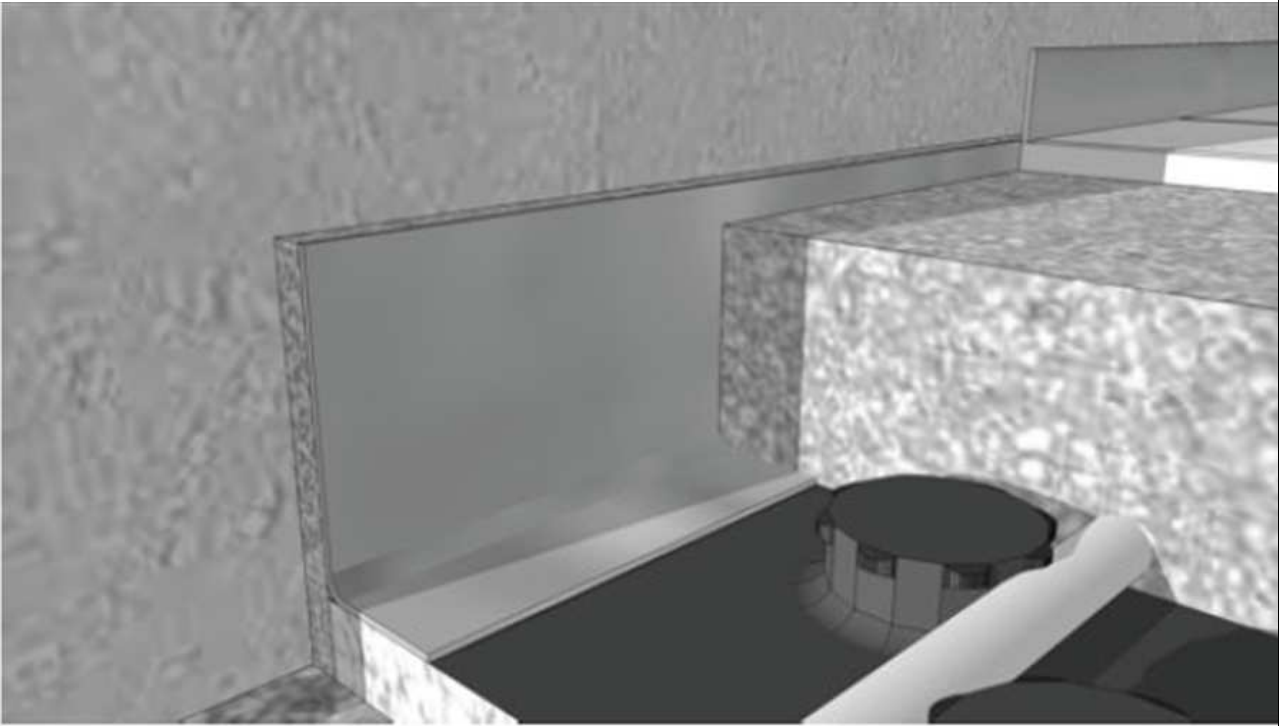

▪ **pannello con tubazione**

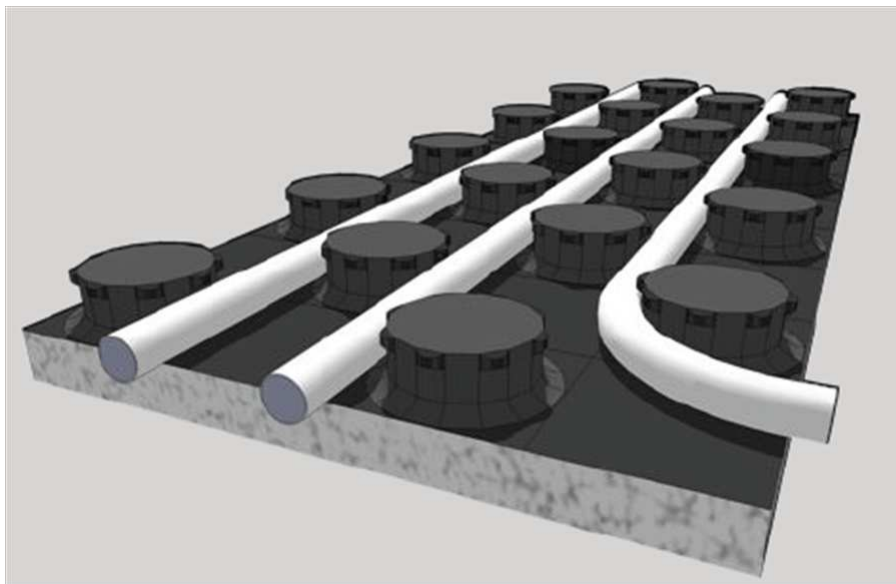

| Pavimenti di varia natura | |
|------------------------------------------------------------------------------------------------------------------------------------------------------------------------------------------------------------------------------------------------------------------------------------------------------------------------------------------------------------------------------------------------------------------------------------------------------------------------------------------------------------------------------------------------------------------------------------------------------------------------------------------------------------------------------------------------------------------------------------------------------------------------------------------------------------------------------------------------------------------------------------------------------------------------------------------------------------------------------------------------------------------------------------------------------------------------------------------------------------------------------------------------------------------------------------------------------------------------------------------------------------------------------------------------------------------------------------------------------------------------------------------------------------------------------------------------------------------------------------------------------------------------------------------------------------------------------------------------------------------------------------------------------------------------------------------------------------------------------------------------------------------------------------------------------------------------------------------------------------------------------------------------------------------------------------------------------------------------------------------------------------------------------------------------------------------------------------------------------------------------------------------------------------------------------------------------------------------------------------------------------------|-------------------------------------------------------------------------------------------------------------------------------------------------------------------------------------------------------------------------|
| Categoria | Pavimenti e rivestimenti |
| Descrizione (Tipo di intervento) | La fase prevede la posa in opera di pavimenti di diversa natura (pietra, gres, clinker, ceramici in genere) con letto di malta di cemento o con collante specifico. |
| Fattori di rischio utilizzati nella fase | |
| Attrezzature | <ul style="list-style-type: none"> ▪ Betoniera a bicchiere ▪ Sega circolare ▪ Smerigliatore orbitale o flessibile ▪ Trapano elettrico ▪ Utensili elettrici portatili |
| Rischi aggiuntivi individuati nella fase lavorativa | |
| Elettrocuzione | Lieve |
| Rischi da uso di sostanze chimiche | Lieve |
| Rumore | Lieve |
| Scelte progettuali ed organizzative | |
| <p>[Rumore]</p> <p>Le lavorazioni rumorose dovranno essere pianificate in modo da evitare lavorazioni contemporanee in zone adiacenti o limitrofe.</p> | |
| Procedure | |
| <p>[Elettrocuzione]</p> <ul style="list-style-type: none"> - I lavori su parti in tensioni o in prossimità di parti in tensione devono essere effettuati solo da personale competente sotto la diretta sorveglianza di un preposto. - Disattivare le parti in tensione e bloccare l'apertura del quadro per evitare attivazioni non autorizzati. - Verificare l'integrità delle prese, prolunghe e spine. <p>[Rischi da uso di sostanze chimiche]</p> <ul style="list-style-type: none"> - In cantiere o allegate al Piano Operativo di sicurezza devono essere presenti le schede di sicurezza dei prodotti utilizzati, ove sono riportate tutte le informazioni utili per: <ol style="list-style-type: none"> a) La corretta manipolazione. b) Lo stoccaggio. c) La gestione delle emergenze di primo soccorso e incendio. d) Le sostanze incompatibili. - Divieto di bere, mangiare e fumare con le mani sporche. - Controllo dell'efficienza degli impianti di ventilazione o aspirazione localizzata. - Divieto di svolgere lavorazioni con più sostanze pericolose contemporaneamente. - Scelta di sostanze chimiche non pericolose. - Sorveglianza sull'uso dei DPI previsti nella scheda di sicurezza da parte del preposto. - Sospensione dei lavori in caso di sversamenti accidentali che possono compromettere la sicurezza e la salute dei lavoratori. - Quando si è tenuti a lavorare con prodotti contenenti solventi in locali non ventilati o ventilati insufficientemente, si deve provvedere a ventilare artificialmente il posto di lavoro. - Sui posti di lavoro deve essere consentito conservare materiali in quantità non superiore a quelle strettamente necessaria. - Il posto di lavoro e l'ambiente circostante vanno tenuti ben puliti. - In caso di perdite o di spargimenti, il materiale va eliminato ricorrendo a mezzi di assorbimento o di pulizia prescritti dal produttore. <p>[Rumore]</p> <ul style="list-style-type: none"> - Non eseguire lavori rumorose contemporaneamente nella stessa area. | |

- Ubicazione delle attrezzature rumorose lontano da vie di passaggio.
- Vigilare sull'uso degli otoprotettori.

Misure preventive e protettive

[Elettrocuzione]

Per la protezione dei lavoratori dal rischio di elettrocuzione predisporre:

- Segregazioni delle aree di lavoro in cui sono presenti parti attive non protette con recinzione per impedire l'accesso ai non addetti ai lavori.
- Quadro elettrico generale e sottoquadri con prese interbloccate IP65 protette da magnete-termico in possesso dei requisiti minimi di sicurezza previsti dalla norma CEI 17-13/4 e norme tecniche pertinenti.
- Collegamento all'impianto di terra di cantiere delle attrezzature elettriche fisse, del quadro generale e dei sottoquadri.
- Schermatura delle parti attive con involucri o barriere, qualora non sia possibile la messa fuori tensione dell'impianto.
- Attrezzature isolanti per lavori su parti in tensione.
- Attrezzature elettriche portatili con marcatura IMQ e doppio isolamento e conformi alle norme vigenti in materia di sicurezza elettrica.
- Prolunghe, prese, spine, cavi, adattatori e materiale elettrico in possesso dei requisiti minimi di sicurezza previsti dalla norma CEI o norme tecniche pertinenti.
- Attrezzature elettriche portatili con tensione non superiore a 50 Volt verso terra per lavori in luoghi bagnati.

[Rischi da uso di sostanze chimiche]

Per la protezione dei lavoratori durante l'uso di sostanze chimiche predisporre:

- Nelle aree di lavoro con ventilazione naturale scarsa o assente deve essere predisposto in relazione alla concentrazione di inquinanti aerodispersi:
 - a) Impianto di ventilazione generale dell'aria in presenza di sostanze scarsamente inquinanti o pericolose.
 - b) Impianto di aspirazione localizzata capace di captare gli inquinanti a livello del punto di emissione limitandone in modo significativo la quantità presente all'interno degli ambienti di lavoro.
- Confinamento con teli delle aree a rischio.
- Per l'igiene dei lavoratori locali igienici con lavabi con acqua calda per lavarsi le mani e il viso.
- Per interventi di emergenza devono essere presenti come presidi mezzi per il lavaggio oculare o della pelle in caso di contatto accidentale.
- Per interventi in caso di malore deve essere previsto un servizio di primo soccorso composto da lavoratori formati ed equipaggiati da presidi sanitari.
- Segnaletica con richiamo dei pericoli deve essere installata all'accesso dell'area a rischio.

[Rumore]

Per la protezione degli addetti dall'esposizione a rumore predisporre:

- Barriere di protezione costituite da materiale fonoassorbente.
- Utilizzato di attrezzature o macchine con basse emissioni di rumore.
- Cabina insonorizzata per i mezzi meccanici.
- Segnaletica con richiamo del pericolo e delle prescrizioni.

Misure di coordinamento

[Elettrocuzione]

Le scelte progettuali, le procedure, gli apprestamenti e le attrezzature devono essere messi in atto dalla ditta affidataria, che tramite il responsabile di cantiere dovrà coordinarsi con le ditte subaffidatarie in modo da rispettare quanto indicato nel piano.

[Rischi da uso di sostanze chimiche]

Le scelte progettuali, le procedure, gli apprestamenti e le attrezzature devono essere messi in atto dalla ditta affidataria, che tramite il responsabile di cantiere dovrà coordinarsi con le ditte subaffidatarie in modo da rispettare quanto indicato nel piano.

[Rumore]

Le scelte progettuali, le procedure, gli apprestamenti e le attrezzature devono essere messi in atto dalla ditta

affidataria, che tramite il responsabile di cantiere dovrà coordinarsi con le ditte subaffidatarie in modo da rispettare quanto indicato nel piano.

Incaricare un preposto che coordini affinché:

- nessun lavoratore non addetto ai lavori transiti nelle aree ad elevata rumorosità.
- nessun lavoratore sostino in prossimità di zone con utilizzo di attrezzature rumorose.
- non ci sia la presenza contemporanea di attività rumorose nella stessa area.
- non ci sia la presenza contemporanea di attività ad elevata rumorosità con altre attività differenti nella stessa area.

| Posa in opera di battiscopa | |
|---------------------------------------------------------------------------------------------------------------------------------------------------------------------------------------------------------------------------------------------------------------------------------------------------------------------------------------------------------------------------------------------------------------------------------------------------------------------------------------------------------------------------------------------------------------------------------------------------------------------------------------------------------------------------------------------------------------------------------------------------------------------------------------------------------------------------------------------------------------------------------------------------------------------------------------------------------------------------------------------------------------------------------------------------------------------------------------------------------------------------------------------------------------------------------------------------------------------------------------------------------------------------------------------------------------------------------------------------------------------------------------------------------------------------------------------------------------------------------------------------------------------------------------------------------------------------------------------------------------------------------------------------------------------------------------------------------------------------------------------------------------------------------------------------------------------------------------------------------------------------------|----------------------------------------------------------------------------------------------------------------------------------------------------------------------------------------|
| Categoria | Pavimenti e rivestimenti |
| Descrizione (Tipo di intervento) | La fase prevede le attività di taglio, sagomatura e posa in opera di zoccolino battiscopa. |
| Fattori di rischio utilizzati nella fase | |
| Attrezzature | <ul style="list-style-type: none"> ▪ Sega circolare ▪ Smerigliatore orbitale o flessibile ▪ Trapano elettrico ▪ Utensili elettrici portatili |
| Opere provvisoriai | <ul style="list-style-type: none"> ▪ Protezioni aperture verso il vuoto |
| Rischi aggiuntivi individuati nella fase lavorativa | |
| Elettrocuzione | Lieve |
| Rischi da uso di sostanze chimiche | Lieve |
| Rumore | Lieve |
| Scelte progettuali ed organizzative | |
| <p>[Rumore] Le lavorazioni rumorose dovranno essere pianificate in modo da evitare lavorazioni contemporanee in zone adiacenti o limitrofe.</p> | |
| Procedure | |
| <p>[Elettrocuzione] - I lavori su parti in tensioni o in prossimità di parti in tensione devono essere effettuati solo da personale competente sotto la diretta sorveglianza di un preposto. - Disattivare le parti in tensione e bloccare l'apertura del quadro per evitare attivazioni non autorizzati. - Verificare l'integrità delle prese, prolunghe e spine.</p> <p>[Rischi da uso di sostanze chimiche] - In cantiere o allegate al Piano Operativo di sicurezza devono essere presenti le schede di sicurezza dei prodotti utilizzati, ove sono riportate tutte le informazioni utili per: a) La corretta manipolazione. b) Lo stoccaggio. c) La gestione delle emergenze di primo soccorso e incendio. d) Le sostanze incompatibili. - Divieto di bere, mangiare e fumare con le mani sporche. - Controllo dell'efficienza degli impianti di ventilazione o aspirazione localizzata. - Divieto di svolgere lavorazioni con più sostanze pericolose contemporaneamente. - Scelta di sostanze chimiche non pericolose. - Sorveglianza sull'uso dei DPI previsti nella scheda di sicurezza da parte del preposto. - Sospensione dei lavori in caso di sversamenti accidentali che possono compromettere la sicurezza e la salute dei lavoratori. - Quando si è tenuti a lavorare con prodotti contenenti solventi in locali non ventilati o ventilati insufficientemente, si deve provvedere a ventilare artificialmente il posto di lavoro. - Sui posti di lavoro deve essere consentito conservare materiali in quantità non superiore a quelle strettamente necessaria. - Il posto di lavoro e l'ambiente circostante vanno tenuti ben puliti. - In caso di perdite o di spargimenti, il materiale va eliminato ricorrendo a mezzi di assorbimento o di pulizia prescritti dal produttore.</p> | |

[Rumore]

- Non eseguire lavori rumorose contemporaneamente nella stessa area.
- Ubicazione delle attrezzature rumorose lontano da vie di passaggio.
- Vigilare sull'uso degli otoprotettori.

Misure preventive e protettive**[Elettrocuzione]**

Per la protezione dei lavoratori dal rischio di elettrocuzione predisporre:

- Segregazioni delle aree di lavoro in cui sono presenti parti attive non protette con recinzione per impedire l'accesso ai non addetti ai lavori.
- Quadro elettrico generale e sottoquadri con prese interbloccate IP65 protette da magnete-termico in possesso dei requisiti minimi di sicurezza previsti dalla norma CEI 17-13/4 e norme tecniche pertinenti.
- Collegamento all'impianto di terra di cantiere delle attrezzature elettriche fisse, del quadro generale e dei sottoquadri.
- Schermatura delle parti attive con involucri o barriere, qualora non sia possibile la messa fuori tensione dell'impianto.
- Attrezzature isolanti per lavori su parti in tensione.
- Attrezzature elettriche portatili con marcatura IMQ e doppio isolamento e conformi alle norme vigenti in materia di sicurezza elettrica.
- Prolunghe, prese, spine, cavi, adattatori e materiale elettrico in possesso dei requisiti minimi di sicurezza previsti dalla norma CEI o norme tecniche pertinenti.
- Attrezzature elettriche portatili con tensione non superiore a 50 Volt verso terra per lavori in luoghi bagnati.

[Rischi da uso di sostanze chimiche]

Per la protezione dei lavoratori durante l'uso di sostanze chimiche predisporre:

- Nelle aree di lavoro con ventilazione naturale scarsa o assente deve essere predisposto in relazione alla concentrazione di inquinanti aerodispersi:
 - a) Impianto di ventilazione generale dell'aria in presenza di sostanze scarsamente inquinanti o pericolose.
 - b) Impianto di aspirazione localizzata capace di captare gli inquinanti a livello del punto di emissione limitandone in modo significativo la quantità presente all'interno degli ambienti di lavoro.
- Confinamento con teli delle aree a rischio.
- Per l'igiene dei lavoratori locali igienici con lavabi con acqua calda per lavarsi le mani e il viso.
- Per interventi di emergenza devono essere presenti come presidi mezzi per il lavaggio oculare o della pelle in caso di contatto accidentale.
- Per interventi in caso di malore deve essere previsto un servizio di primo soccorso composto da lavoratori formati ed equipaggiati da presidi sanitari.
- Segnaletica con richiamo dei pericoli deve essere installata all'accesso dell'area a rischio.

[Rumore]

Per la protezione degli addetti dall'esposizione a rumore predisporre:

- Barriere di protezione costituite da materiale fonoassorbente.
- Utilizzato di attrezzature o macchine con basse emissioni di rumore.
- Cabina insonorizzata per i mezzi meccanici.
- Segnaletica con richiamo del pericolo e delle prescrizioni.

Misure di coordinamento**[Elettrocuzione]**

Le scelte progettuali, le procedure, gli apprestamenti e le attrezzature devono essere messi in atto dalla ditta affidataria, che tramite il responsabile di cantiere dovrà coordinarsi con le ditte subaffidatarie in modo da rispettare quanto indicato nel piano.

[Rischi da uso di sostanze chimiche]

Le scelte progettuali, le procedure, gli apprestamenti e le attrezzature devono essere messi in atto dalla ditta affidataria, che tramite il responsabile di cantiere dovrà coordinarsi con le ditte subaffidatarie in modo da rispettare quanto indicato nel piano.

[Rumore]

Le scelte progettuali, le procedure, gli apprestamenti e le attrezzature devono essere messi in atto dalla ditta affidataria, che tramite il responsabile di cantiere dovrà coordinarsi con le ditte subaffidatarie in modo da rispettare quanto indicato nel piano.

Incaricare un preposto che coordini affinché:

- nessun lavoratore non addetto ai lavori transiti nelle aree ad elevata rumorosità.
- nessun lavoratore sostino in prossimità di zone con utilizzo di attrezzature rumorose.
- non ci sia la presenza contemporanea di attività rumorose nella stessa area.
- non ci sia la presenza contemporanea di attività ad elevata rumorosità con altre attività differenti nella stessa area.

| Realizzazione di rivestimenti | |
|---------------------------------------------------------------------------------------------------------------------------------------------------------------------------------------------------------------------------------------------------------------------------------------------------------------------------------------------------------------------------------------------------------------------------------------------------------------------------------------------------------------------------------------------------------------------------------------------------------------------------------------------------------------------------------------------------------------------------------------------------------------------------------------------------------------------------------------------------------------------------------------------------------------------------------------------------------------------------------------------------------------------------------------------------------------------------------------------------------------------------------------------------------------------------------------------------------------------------------------------------------------------------------------------------------------------------------------------------------------------------------------------------------------------------------------------------------------------------------------------------------------------------------------------------------------------------------------------------------------------------------------------------------------------------------------------------------------------------------------------------------------------------------------------------------------------------------------------------------------------------------|-----------------------------------------------------------------------------------------------------------------------------------------------------|
| Categoria | Pavimenti e rivestimenti |
| Descrizione (Tipo di intervento) | Posa in opera di rivestimenti di diversa natura (pietra, gres, clinker, ceramici in genere) con letto di malta di cemento o con collante specifico. |
| Fattori di rischio utilizzati nella fase | |
| Attrezzature | <ul style="list-style-type: none"> ▪ Betoniera a bicchiere |
| Opere provvisoriale | <ul style="list-style-type: none"> ▪ Ponti su cavalletti ▪ Scale a mano |
| Sostanze pericolose | <ul style="list-style-type: none"> ▪ Cemento modificato |
| Rischi aggiuntivi individuati nella fase lavorativa | |
| Elettrocuzione | Lieve |
| Rischi da uso di sostanze chimiche | Lieve |
| Rumore | Lieve |
| Scelte progettuali ed organizzative | |
| <p>[Rumore] Le lavorazioni rumorose dovranno essere pianificate in modo da evitare lavorazioni contemporanee in zone adiacenti o limitrofe.</p> | |
| Procedure | |
| <p>[Elettrocuzione] - I lavori su parti in tensioni o in prossimità di parti in tensione devono essere effettuati solo da personale competente sotto la diretta sorveglianza di un preposto. - Disattivare le parti in tensione e bloccare l'apertura del quadro per evitare attivazioni non autorizzati. - Verificare l'integrità delle prese, prolunghe e spine.</p> <p>[Rischi da uso di sostanze chimiche] - In cantiere o allegate al Piano Operativo di sicurezza devono essere presenti le schede di sicurezza dei prodotti utilizzati, ove sono riportate tutte le informazioni utili per: a) La corretta manipolazione. b) Lo stoccaggio. c) La gestione delle emergenze di primo soccorso e incendio. d) Le sostanze incompatibili. - Divieto di bere, mangiare e fumare con le mani sporche. - Controllo dell'efficienza degli impianti di ventilazione o aspirazione localizzata. - Divieto di svolgere lavorazioni con più sostanze pericolose contemporaneamente. - Scelta di sostanze chimiche non pericolose. - Sorveglianza sull'uso dei DPI previsti nella scheda di sicurezza da parte del preposto. - Sospensione dei lavori in caso di sversamenti accidentali che possono compromettere la sicurezza e la salute dei lavoratori. - Quando si è tenuti a lavorare con prodotti contenenti solventi in locali non ventilati o ventilati insufficientemente, si deve provvedere a ventilare artificialmente il posto di lavoro. - Sui posti di lavoro deve essere consentito conservare materiali in quantità non superiore a quelle strettamente necessaria. - Il posto di lavoro e l'ambiente circostante vanno tenuti ben puliti. - In caso di perdite o di spargimenti, il materiale va eliminato ricorrendo a mezzi di assorbimento o di pulizia prescritti dal produttore.</p> | |

[Rumore]

- Non eseguire lavori rumorose contemporaneamente nella stessa area.
- Ubicazione delle attrezzature rumorose lontano da vie di passaggio.
- Vigilare sull'uso degli otoprotettori.

Misure preventive e protettive**[Elettrocuzione]**

Per la protezione dei lavoratori dal rischio di elettrocuzione predisporre:

- Segregazioni delle aree di lavoro in cui sono presenti parti attive non protette con recinzione per impedire l'accesso ai non addetti ai lavori.
- Quadro elettrico generale e sottoquadri con prese interbloccate IP65 protette da magnete-termico in possesso dei requisiti minimi di sicurezza previsti dalla norma CEI 17-13/4 e norme tecniche pertinenti.
- Collegamento all'impianto di terra di cantiere delle attrezzature elettriche fisse, del quadro generale e dei sottoquadri.
- Schermatura delle parti attive con involucri o barriere, qualora non sia possibile la messa fuori tensione dell'impianto.
- Attrezzature isolanti per lavori su parti in tensione.
- Attrezzature elettriche portatili con marcatura IMQ e doppio isolamento e conformi alle norme vigenti in materia di sicurezza elettrica.
- Prolunghe, prese, spine, cavi, adattatori e materiale elettrico in possesso dei requisiti minimi di sicurezza previsti dalla norma CEI o norme tecniche pertinenti.
- Attrezzature elettriche portatili con tensione non superiore a 50 Volt verso terra per lavori in luoghi bagnati.

[Rischi da uso di sostanze chimiche]

Per la protezione dei lavoratori durante l'uso di sostanze chimiche predisporre:

- Nelle aree di lavoro con ventilazione naturale scarsa o assente deve essere predisposto in relazione alla concentrazione di inquinanti aerodispersi:
 - a) Impianto di ventilazione generale dell'aria in presenza di sostanze scarsamente inquinanti o pericolose.
 - b) Impianto di aspirazione localizzata capace di captare gli inquinanti a livello del punto di emissione limitandone in modo significativo la quantità presente all'interno degli ambienti di lavoro.
- Confinamento con teli delle aree a rischio.
- Per l'igiene dei lavoratori locali igienici con lavabi con acqua calda per lavarsi le mani e il viso.
- Per interventi di emergenza devono essere presenti come presidi mezzi per il lavaggio oculare o della pelle in caso di contatto accidentale.
- Per interventi in caso di malore deve essere previsto un servizio di primo soccorso composto da lavoratori formati ed equipaggiati da presidi sanitari.
- Segnaletica con richiamo dei pericoli deve essere installata all'accesso dell'area a rischio.

[Rumore]

Per la protezione degli addetti dall'esposizione a rumore predisporre:

- Barriere di protezione costituite da materiale fonoassorbente.
- Utilizzato di attrezzature o macchine con basse emissioni di rumore.
- Cabina insonorizzata per i mezzi meccanici.
- Segnaletica con richiamo del pericolo e delle prescrizioni.

Misure di coordinamento**[Elettrocuzione]**

Le scelte progettuali, le procedure, gli apprestamenti e le attrezzature devono essere messi in atto dalla ditta affidataria, che tramite il responsabile di cantiere dovrà coordinarsi con le ditte subaffidatarie in modo da rispettare quanto indicato nel piano.

[Rischi da uso di sostanze chimiche]

Le scelte progettuali, le procedure, gli apprestamenti e le attrezzature devono essere messi in atto dalla ditta affidataria, che tramite il responsabile di cantiere dovrà coordinarsi con le ditte subaffidatarie in modo da rispettare quanto indicato nel piano.

[Rumore]

Le scelte progettuali, le procedure, gli apprestamenti e le attrezzature devono essere messi in atto dalla ditta affidataria, che tramite il responsabile di cantiere dovrà coordinarsi con le ditte subaffidatarie in modo da rispettare quanto indicato nel piano.

Incaricare un preposto che coordini affinché:

- nessun lavoratore non addetto ai lavori transiti nelle aree ad elevata rumorosità.
- nessun lavoratore sostino in prossimità di zone con utilizzo di attrezzature rumorose.
- non ci sia la presenza contemporanea di attività rumorose nella stessa area.
- non ci sia la presenza contemporanea di attività ad elevata rumorosità con altre attività differenti nella stessa area.

| Rivestimenti interni verticali ed orizzontali in legno | |
|-------------------------------------------------------------------------------------------------------------------------------------------------------------------------------------------------------------------------------------------------------------------------------------------------------------------------------------------------------------------------------------------------------------------------------------------------------------------------------------------------------------------------------------------------------------------------------------------------------------------------------------------------------------------------------------------------------------------------------------------------------------------------------------------------------------------------------------------------------------------------------------------------------------------------------------------------------------------------------------------------------------------------------------------------------------------------------------------------------------------------------------------------------------------------------------------------------------------------------------------------------------------------------------------------------------------------------------------------------------------------------------------------------------------------------------------------|----------------------------------------------------------------------------------------------------------------------------------------------------------------------------------------------------------------------------------------------------------------------------|
| Categoria | Finiture interne |
| Descrizione (Tipo di intervento) | Realizzazione di rivestimento interno verticale ed orizzontale in legno, consistente nelle seguenti attività: - Lavorazioni in opera/montaggio orditura d supporto; - Montaggio pannelli/perline; - Trattamenti superficiali (verniciatura, lucidatura e simili). |
| Fattori di rischio utilizzati nella fase | |
| Attrezzature | <ul style="list-style-type: none"> ▪ Elevatore a bandiera ▪ Sega circolare ▪ Utensili elettrici portatili ▪ Utensili manuali |
| Opere provvisorie | <ul style="list-style-type: none"> ▪ Ponteggio metallico su ruote ▪ Ponti su cavalletti ▪ Scale doppie |
| Sostanze pericolose | <ul style="list-style-type: none"> ▪ Vernice oleo-resinose in solventi |
| Rischi aggiuntivi individuati nella fase lavorativa | |
| Elettrocuzione | Lieve |
| Rischi da uso di sostanze chimiche | Lieve |
| Rumore | Lieve |
| Scelte progettuali ed organizzative | |
| <p>[Rumore] Le lavorazioni rumorose dovranno essere pianificate in modo da evitare lavorazioni contemporanee in zone adiacenti o limitrofe.</p> | |
| Procedure | |
| <p>[Elettrocuzione] - I lavori su parti in tensioni o in prossimità di parti in tensione devono essere effettuati solo da personale competente sotto la diretta sorveglianza di un preposto. - Disattivare le parti in tensione e bloccare l'apertura del quadro per evitare attivazioni non autorizzati. - Verificare l'integrità delle prese, prolunghe e spine.</p> <p>[Rischi da uso di sostanze chimiche] - In cantiere o allegate al Piano Operativo di sicurezza devono essere presenti le schede di sicurezza dei prodotti utilizzati, ove sono riportate tutte le informazioni utili per: a) La corretta manipolazione. b) Lo stoccaggio. c) La gestione delle emergenze di primo soccorso e incendio. d) Le sostanze incompatibili. - Divieto di bere, mangiare e fumare con le mani sporche. - Controllo dell'efficienza degli impianti di ventilazione o aspirazione localizzata. - Divieto di svolgere lavorazioni con più sostanze pericolose contemporaneamente. - Scelta di sostanze chimiche non pericolose. - Sorveglianza sull'uso dei DPI previsti nella scheda di sicurezza da parte del preposto. - Sospensione dei lavori in caso di sversamenti accidentali che possono compromettere la sicurezza e la salute dei lavoratori. - Quando si è tenuti a lavorare con prodotti contenenti solventi in locali non ventilati o ventilati insufficientemente,</p> | |

si deve provvedere a ventilare artificialmente il posto di lavoro.

- Sui posti di lavoro deve essere consentito conservare materiali in quantità non superiore a quelle strettamente necessaria.
- Il posto di lavoro e l'ambiente circostante vanno tenuti ben puliti.
- In caso di perdite o di spargimenti, il materiale va eliminato ricorrendo a mezzi di assorbimento o di pulizia prescritti dal produttore.

[Rumore]

- Non eseguire lavori rumorose contemporaneamente nella stessa area.
- Ubicazione delle attrezzature rumorose lontano da vie di passaggio.
- Vigilare sull'uso degli otoprotettori.

Misure preventive e protettive

[Elettrocuzione]

Per la protezione dei lavoratori dal rischio di elettrocuzione predisporre:

- Segregazioni delle aree di lavoro in cui sono presenti parti attive non protette con recinzione per impedire l'accesso ai non addetti ai lavori.
- Quadro elettrico generale e sottoquadri con prese interbloccate IP65 protette da magnete-termico in possesso dei requisiti minimi di sicurezza previsti dalla norma CEI 17-13/4 e norme tecniche pertinenti.
- Collegamento all'impianto di terra di cantiere delle attrezzature elettriche fisse, del quadro generale e dei sottoquadri.
- Schermatura delle parti attive con involucri o barriere, qualora non sia possibile la messa fuori tensione dell'impianto.
- Attrezzature isolanti per lavori su parti in tensione.
- Attrezzature elettriche portatili con marcatura IMQ e doppio isolamento e conformi alle norme vigenti in materia di sicurezza elettrica.
- Prolunghe, prese, spine, cavi, adattatori e materiale elettrico in possesso dei requisiti minimi di sicurezza previsti dalla norma CEI o norme tecniche pertinenti.
- Attrezzature elettriche portatili con tensione non superiore a 50 Volt verso terra per lavori in luoghi bagnati.

[Rischi da uso di sostanze chimiche]

Per la protezione dei lavoratori durante l'uso di sostanze chimiche predisporre:

- Nelle aree di lavoro con ventilazione naturale scarsa o assente deve essere predisposto in relazione alla concentrazione di inquinanti aerodispersi:
 - a) Impianto di ventilazione generale dell'aria in presenza di sostanze scarsamente inquinanti o pericolose.
 - b) Impianto di aspirazione localizzata capace di captare gli inquinanti a livello del punto di emissione limitandone in modo significativo la quantità presente all'interno degli ambienti di lavoro.
- Confinamento con teli delle aree a rischio.
- Per l'igiene dei lavoratori locali igienici con lavabi con acqua calda per lavarsi le mani e il viso.
- Per interventi di emergenza devono essere presenti come presidi mezzi per il lavaggio oculare o della pelle in caso di contatto accidentale.
- Per interventi in caso di malore deve essere previsto un servizio di primo soccorso composto da lavoratori formati ed equipaggiati da presidi sanitari.
- Segnaletica con richiamo dei pericoli deve essere installata all'accesso dell'area a rischio.

[Rumore]

Per la protezione degli addetti dall'esposizione a rumore predisporre:

- Barriere di protezione costituite da materiale fonoassorbente.
- Utilizzato di attrezzature o macchine con basse emissioni di rumore.
- Cabina insonorizzata per i mezzi meccanici.
- Segnaletica con richiamo del pericolo e delle prescrizioni.

Misure di coordinamento

[Elettrocuzione]

Le scelte progettuali, le procedure, gli apprestamenti e le attrezzature devono essere messi in atto dalla ditta affidataria, che tramite il responsabile di cantiere dovrà coordinarsi con le ditte subaffidatarie in modo da rispettare

quanto indicato nel piano.

[Rischi da uso di sostanze chimiche]

Le scelte progettuali, le procedure, gli apprestamenti e le attrezzature devono essere messi in atto dalla ditta affidataria, che tramite il responsabile di cantiere dovrà coordinarsi con le ditte subaffidatarie in modo da rispettare quanto indicato nel piano.

[Rumore]

Le scelte progettuali, le procedure, gli apprestamenti e le attrezzature devono essere messi in atto dalla ditta affidataria, che tramite il responsabile di cantiere dovrà coordinarsi con le ditte subaffidatarie in modo da rispettare quanto indicato nel piano.

Incaricare un preposto che coordini affinché:

- nessun lavoratore non addetto ai lavori transiti nelle aree ad elevata rumorosità.
- nessun lavoratore sostino in prossimità di zone con utilizzo di attrezzature rumorose.
- non ci sia la presenza contemporanea di attività rumorose nella stessa area.
- non ci sia la presenza contemporanea di attività ad elevata rumorosità con altre attività differenti nella stessa area.

| Posa falsi telai per infissi interni ed esterni | |
|-----------------------------------------------------------------------------------------------------------------------------------------------------------------------------------------------------------------------------------------------------------------------------------------------------------------------------------------------------------------------------------------------------------------------------------------------------------------------------------------------------------------------------------------------------------------------------------------------------------------------------------------------------------------------------------------------------------------------------------------------------------------------------------------------------------------------------------------------------------------------------------------------------------------------------------------------------------------------------------------------------------------------------------------------------------------------------------------------------------------------------------------------------------------------------------------------------------------------------------------------------------------------------------------------------------------------------------------------------------------------------------------------------------------------------------------------------------------------------------------------------------------------------------------------------------------------------------------------------------------------------------------------------------------------------------------------------------------------------------------------------------------------------------------------------------------------------------------------------------------------------------------------------------------------------------------------------------------------------------------------------------------------------------------------------------------------------------------------------------------------------------------------------------------------------------------------------------------------------------------------------------------------------------------------------------------------------------------------------------------------------------------------------------------------------------------------------------------------------------------------------------------------------------------------------------------------------------------------------------------------------------------------------------------------------------------------------------------------------------------------------------------------------------------------------------------------------------------------------------------------------------------------------------|---------------------------------------------------------------------------------------------------------------|
| Categoria | Pareti divisorie interne in materiale vario |
| Descrizione (Tipo di intervento) | La fase prevede la posa in opera di falsi telai interni ed esterni. |
| Fattori di rischio utilizzati nella fase | |
| Attrezzature | <ul style="list-style-type: none"> ▪ Trapano elettrico ▪ Utensili elettrici portatili |
| Opere provvisoriale | <ul style="list-style-type: none"> ▪ Scale doppie |
| Rischi aggiuntivi individuati nella fase lavorativa | |
| Caduta dall'alto e sfondamento > 2 metri | Lieve |
| Elettrocuzione | Lieve |
| Rumore | Lieve |
| Scelte progettuali ed organizzative | |
| <p>[Rumore]</p> <p>Le lavorazioni rumorose dovranno essere pianificate in modo da evitare lavorazioni contemporanee in zone adiacenti o limitrofe.</p> | |
| Procedure | |
| <p>[Caduta dall'alto e sfondamento > 2 metri]</p> <ul style="list-style-type: none"> - Il ponteggio con relativa omologa ministeriale deve essere montato seguendo il libretto di montaggio e gli schemi contenuti nel Piano di montaggio, uso e smontaggio (PIMUS) redatto per quel specifico cantiere, con elementi che devono portare impressi il nome e il marchio del fabbricante. - Il montaggio deve essere effettuato da una squadra composta da 2 montatori abilitati sotto la diretta sorveglianza di preposto formato. - Le condizioni degli elementi devono essere verificati prima del montaggio e gli esiti dei controlli devono essere registrati. - Il ponteggio deve essere ancorato all'opera servita, secondo la tipologia e il numero degli ancoraggi previsti dal libretto e/o dalla relazione di calcolo elaborata da un tecnico abilitato. - Il ponteggio deve distare dall'opera servita massimo 20 cm, in caso contrario allestire il parapetto anche sul lato interno o aggiungere una mensola a sbalzo per ridurre la distanza a meno di 20 cm. - Per salire e scendere dal ponteggio utilizzare le scalette interne e le botole. - Verificare prima dell'uso che ogni piano di lavoro sia completo di impalcato, parapetto, tavola fermapiede e cancelletto laterale. Le parti non accessibili devono essere chiuse. - Gli elementi del ponteggio non devono essere rimossi durante la fase di lavoro per facilitare le lavorazioni. - Il programma lavori di allestimento deve essere compatibile con le condizioni climatiche. Immediata sospensione lavori in caso di eventi meteorici eccezionali. - Le tavole costituenti il piano di calpestio di ponti, passerelle, andatoie ed impalcato di servizio, balconi di carico e castelli di tiro devono avere le fibre con andamento parallelo all'asse, spessore adeguato al carico da sopportare ed in ogni caso non minore di cm 5, e larghezza non minore di cm 30. Le tavole stesse non devono avere nodi passanti che riducano più del dieci per cento la sezione di resistenza. - Nei lavori in cui non è possibile allestire apprestamenti deve essere realizzata una protezione costituita da tesatura di cavo metallico fra elementi strutturali per l'ancoraggio delle funi di trattenuta delle imbracature di sicurezza. - I sistemi di protezione del bordo sulle coperture devono essere installati con l'ausilio di attrezzature specifiche (piattaforme o cestelli). - Le reti di sicurezza conformi alla norma UNI EN 12631 devono essere montati da personale competente. In cantiere deve essere presente il manuale d'uso nel quale sono contenute tutte le informazioni necessarie a: <ul style="list-style-type: none"> a) montaggio, uso e smontaggio; | |

b) cure e ispezioni;

c) avvertenze per l'uso.

- Il Ponte a torre su ruote deve essere montato da personale competente secondo il manuale fornito dal fabbricante. Le ruote durante l'uso devono essere bloccate con gli stabilizzatori. La salita e la discesa deve essere interna impiegando le apposite scalette e botole. Durante la fase lavorativa il piano di lavoro deve essere protetto sui 4 lati. Il ponte deve essere utilizzato secondo il manuale d'uso.

- Le attrezzature utilizzate per i lavori in quota devono essere utilizzate secondo il manuale d'uso che deve essere sempre a corredo.

- Controllare prima dell'uso che le attrezzature siano state sottoposte ai controlli iniziali, periodici previsti dal costruttore e dalla normativa vigente per il mantenimento dei requisiti minimi di sicurezza.

- Le passerelle o andatoie devono avere larghezza minima di 60 cm, o 1,20 cm in caso di passaggio con materiali, impalcato in legno o elementi metallici e parapetto di trattenuta.

[Elettrocuzione]

- I lavori su parti in tensioni o in prossimità di parti in tensione devono essere effettuati solo da personale competente sotto la diretta sorveglianza di un preposto.

- Disattivare le parti in tensione e bloccare l'apertura del quadro per evitare attivazioni non autorizzati.

- Verificare l'integrità delle prese, prolunghe e spine.

[Rumore]

- Non eseguire lavori rumorose contemporaneamente nella stessa area.

- Ubicazione delle attrezzature rumorose lontano da vie di passaggio.

- Vigilare sull'uso degli otoprotettori.

Misure preventive e protettive

[Caduta dall'alto e sfondamento > 2 metri]

Per la protezione dei lavoratori dalle cadute dall'alto predisporre:

- Ponte a torre su ruote (trabattelli) conforme alla norma UNI HD 1004.

- Parapetto normale con tavola fermapiede in legno a solaio o cornicione.

- Parapetto normale con elementi a tubi e giunti e tavola fermapiede a solaio o cornicione.

- Ponteggio di servizio a tubi e giunti con sottoponte di sicurezza a distanza non superiore a 2,50 metri.

- Ponte su cavalletti con impalcato in tavole di legno della sezione minima di 30 x 5 cm, poggiato su tre cavalletti, larghezza 90 cm e lunghezza 4 metri.

- Ponteggio di servizio a telai prefabbricati e piano di calpestio con tavole metalliche, sottoponte di sicurezza, controventatura sia in pianta che sui laterali.

- Copertura di botole, asole e aperture nei solai con tavolato in legno.

- Protezione delle aperture verso il vuoto o vani.

- Reti di sicurezza conformi alla norma UNI EN 1263-2003 sotto la copertura e/o i lucernari.

- Reti di sicurezza conformi alla norma UNI EN 1263-2003 collegate alle armature provvisorie dei solai.

- Sistemi combinati costituiti da parapetti di trattenuta e reti di sicurezza integrati fra loro.

- Sistemi di protezione bordi (parapetti di trattenuta provvisori) di classe A conformi alla norma EN 13374 per superfici con inclinazione non superiore a 10°.

- Sistemi di protezione bordi (parapetti di trattenuta provvisori) di classe B conformi alla norma EN 13374 per superfici con inclinazione non superiore a 30°.

- Balconi di carico per il deposito temporaneo dei materiali in quota costituito da piano di lavoro e deposito, parapetto di protezione su ogni lato libero e struttura portante a castello o a sbalzo con tubolari metallici giuntati.

- Castelli di tiro per posizionare in quota e sostenere i mezzi di sollevamento dei materiali costituiti da piano di lavoro e deposito, parapetto di protezione su ogni lato libero e sottostruttura portante metallica.

- Passerelle metalliche o in legno complete di parapetto e tavole fermapiede, per il collegamento di posti di lavoro a quote diverse allestire passerelle metalliche o in legno.

Nelle lavorazioni in assenza di apprestamenti o non sia possibile l'allestimento, le condizioni di sicurezza devono essere garantiti con l'utilizzo di:

- Piattaforma di lavoro (cestello) su braccio idraulico e mezzo semovente.

- Ponte sviluppabile su carro.

- Scala sviluppabile su carro.

[Elettrocuzione]

Per la protezione dei lavoratori dal rischio di elettrocuzione predisporre:

- Segregazioni delle aree di lavoro in cui sono presenti parti attive non protette con recinzione per impedire l'accesso ai non addetti ai lavori.
- Quadro elettrico generale e sottoquadri con prese interbloccate IP65 protette da magnete-termico in possesso dei requisiti minimi di sicurezza previsti dalla norma CEI 17-13/4 e norme tecniche pertinenti.
- Collegamento all'impianto di terra di cantiere delle attrezzature elettriche fisse, del quadro generale e dei sottoquadri.
- Schermatura delle parti attive con involucri o barriere, qualora non sia possibile la messa fuori tensione dell'impianto.
- Attrezzature isolanti per lavori su parti in tensione.
- Attrezzature elettriche portatili con marcatura IMQ e doppio isolamento e conformi alle norme vigenti in materia di sicurezza elettrica.
- Prolunghe, prese, spine, cavi, adattatori e materiale elettrico in possesso dei requisiti minimi di sicurezza previsti dalla norma CEI o norme tecniche pertinenti.
- Attrezzature elettriche portatili con tensione non superiore a 50 Volt verso terra per lavori in luoghi bagnati.

[Rumore]

Per la protezione degli addetti dall'esposizione a rumore predisporre:

- Barriere di protezione costituite da materiale fonoassorbente.
- Utilizzato di attrezzature o macchine con basse emissioni di rumore.
- Cabina insonorizzata per i mezzi meccanici.
- Segnaletica con richiamo del pericolo e delle prescrizioni.

Misure di coordinamento**[Caduta dall'alto e sfondamento > 2 metri]**

Le scelte progettuali, le procedure, gli apprestamenti e le attrezzature devono essere messi in atto dalla ditta affidataria, che tramite il responsabile di cantiere dovrà coordinarsi con le ditte subaffidatarie in modo da rispettare quanto indicato nel piano.

[Elettrocuzione]

Le scelte progettuali, le procedure, gli apprestamenti e le attrezzature devono essere messi in atto dalla ditta affidataria, che tramite il responsabile di cantiere dovrà coordinarsi con le ditte subaffidatarie in modo da rispettare quanto indicato nel piano.

[Rumore]

Le scelte progettuali, le procedure, gli apprestamenti e le attrezzature devono essere messi in atto dalla ditta affidataria, che tramite il responsabile di cantiere dovrà coordinarsi con le ditte subaffidatarie in modo da rispettare quanto indicato nel piano.

Incaricare un preposto che coordini affinché:

- nessun lavoratore non addetto ai lavori transiti nelle aree ad elevata rumorosità.
- nessun lavoratore sostino in prossimità di zone con utilizzo di attrezzature rumorose.
- non ci sia la presenza contemporanea di attività rumorose nella stessa area.
- non ci sia la presenza contemporanea di attività ad elevata rumorosità con altre attività differenti nella stessa area.

| Montaggio controsoffitti in cartongesso | |
|----------------------------------------------------------------------------------------------------------------------------------------------------------------------------------------------------------------------------------------------------------------------------------------------------------------------------------------------------------------------------------------------------------------------------------------------------------------------------------------------------------------------------------------------------------------------------------------------------------------------------------------------------------------------------------------------------------------------------------------------------------------------------------------------------------------------------------------------------------------------------------------------------------------------------------------------------------------------------------------------------------------------------------------------------------------------------------------------------------------------------------------------------------------------------------------------------------------------------------------------------------------------------------------------------------------------------------------------------------------------------------------------------------------------------------------------------------------------------------------------------------------------------------------------------------------------------------------------------------------------------------------------------------------------------------------------------------------------------------------------------------------------------------------------------------------------------------------------------------------------------------------------------------------------------------------------------------------------------------------------------------------------------------------------------------------------------------------------------------------------------------------------------------------------------------------------------------------------------------------------------------------------------------------------------------------------------------------------------------------------------------------------------------------------------------------------------------------------------------------------------------------------------------------------------------------------------------------------------------------------------------------------------------------------------------------------------------------------------------------------------------------------------------------------------------------------------------------------------------------------------------------------------------------------------------------------------------------------------------------------------------------------------------------------------------------------------------------------------------------------------------------------------------------------------------------------------------------------------------------------------------------------------------------------------------------------------------------------------|---------------------------------------------------------------------------------------------------------------------------------------|
| Categoria | Finiture interne |
| Descrizione (Tipo di intervento) | Realizzazione di controsoffitti in cartongesso |
| Fattori di rischio utilizzati nella fase | |
| Attrezzature | <ul style="list-style-type: none"> ▪ Sega a disco per metalli ▪ Trapano elettrico ▪ Utensili manuali |
| Opere provvisoria | <ul style="list-style-type: none"> ▪ Ponteggio metallico su ruote ▪ Scale a mano ▪ Scale doppie |
| Rischi aggiuntivi individuati nella fase lavorativa | |
| Caduta dall'alto e sfondamento > 2 metri | Lieve |
| Elettrocuzione | Lieve |
| Procedure | |
| <p>[Caduta dall'alto e sfondamento > 2 metri]</p> <ul style="list-style-type: none"> - Il ponteggio con relativa omologa ministeriale deve essere montato seguendo il libretto di montaggio e gli schemi contenuti nel Piano di montaggio, uso e smontaggio (PIMUS) redatto per quel specifico cantiere, con elementi che devono portare impressi il nome e il marchio del fabbricante. - Il montaggio deve essere effettuato da una squadra composta da 2 montatori abilitati sotto la diretta sorveglianza di preposto formato. - Le condizioni degli elementi devono essere verificati prima del montaggio e gli esiti dei controlli devono essere registrati. - Il ponteggio deve essere ancorato all'opera servita, secondo la tipologia e il numero degli ancoraggi previsti dal libretto e/o dalla relazione di calcolo elaborata da un tecnico abilitato. - Il ponteggio deve distare dall'opera servita massimo 20 cm, in caso contrario allestire il parapetto anche sul lato interno o aggiungere una mensola a sbalzo per ridurre la distanza a meno di 20 cm. - Per salire e scendere dal ponteggio utilizzare le scalette interne e le botole. - Verificare prima dell'uso che ogni piano di lavoro sia completo di impalcato, parapetto, tavola fermapiede e cancelletto laterale. Le parti non accessibili devono essere chiuse. - Gli elementi del ponteggio non devono essere rimossi durante la fase di lavoro per facilitare le lavorazioni. - Il programma lavori di allestimento deve essere compatibile con le condizioni climatiche. Immediata sospensione lavori in caso di eventi meteorici eccezionali. - Le tavole costituenti il piano di calpestio di ponti, passerelle, andatoie ed impalcato di servizio, balconi di carico e castelli di tiro devono avere le fibre con andamento parallelo all'asse, spessore adeguato al carico da sopportare ed in ogni caso non minore di cm 5, e larghezza non minore di cm 30. Le tavole stesse non devono avere nodi passanti che riducano più del dieci per cento la sezione di resistenza. - Nei lavori in cui non è possibile allestire apprestamenti deve essere realizzata una protezione costituita da tesatura di cavo metallico fra elementi strutturali per l'ancoraggio delle funi di trattenuta delle imbracature di sicurezza. - I sistemi di protezione del bordo sulle coperture devono essere installati con l'ausilio di attrezzature specifiche (piattaforme o cestelli). - Le reti di sicurezza conformi alla norma UNI EN 12631 devono essere montati da personale competente. In cantiere deve essere presente il manuale d'uso nel quale sono contenute tutte le informazioni necessarie a: <ul style="list-style-type: none"> a) montaggio, uso e smontaggio; b) cure e ispezioni; c) avvertenze per l'uso. - Il Ponte a torre su ruote deve essere montato da personale competente secondo il manuale fornito dal fabbricante. Le ruote durante l'uso devono essere bloccate con gli stabilizzatori. La salita e la discesa deve essere interna impiegando le apposite scalette e botole. Durante la fase lavorativa il piano di lavoro deve essere protetto sui i 4 lati. | |

Il ponte deve essere utilizzato secondo il manuale d'uso.

- Le attrezzature utilizzate per i lavori in quota devono essere utilizzate secondo il manuale d'uso che deve essere sempre a corredo.
- Controllare prima dell'uso che le attrezzature siano state sottoposte ai controlli iniziali, periodici previsti dal costruttore e dalla normativa vigente per il mantenimento dei requisiti minimi di sicurezza.
- Le passerelle o andatoie devono avere larghezza minima di 60 cm, o 1,20 cm in caso di passaggio con materiali, impalcato in legno o elementi metallici e parapetto di trattenuta.

[Elettrocuzione]

- I lavori su parti in tensioni o in prossimità di parti in tensione devono essere effettuati solo da personale competente sotto la diretta sorveglianza di un preposto.
- Disattivare le parti in tensione e bloccare l'apertura del quadro per evitare attivazioni non autorizzati.
- Verificare l'integrità delle prese, prolunghe e spine.

Misure preventive e protettive

[Caduta dall'alto e sfondamento > 2 metri]

Per la protezione dei lavoratori dalle cadute dall'alto predisporre:

- Ponte a torre su ruote (trabattelli) conforme alla norma UNI HD 1004.
- Parapetto normale con tavola fermapiede in legno a solaio o cornicione.
- Parapetto normale con elementi a tubi e giunti e tavola fermapiede a solaio o cornicione.
- Ponteggio di servizio a tubi e giunti con sottoponte di sicurezza a distanza non superiore a 2,50 metri.
- Ponte su cavalletti con impalcato in tavole di legno della sezione minima di 30 x 5 cm, poggiato su tre cavalletti, larghezza 90 cm e lunghezza 4 metri.
- Ponteggio di servizio a telai prefabbricati e piano di calpestio con tavole metalliche, sottoponte di sicurezza, controventatura sia in pianta che sui laterali.
- Copertura di botole, asole e aperture nei solai con tavolato in legno.
- Protezione delle aperture verso il vuoto o vani.
- Reti di sicurezza conformi alla norma UNI EN 1263-2003 sotto la copertura e/o i lucernari.
- Reti di sicurezza conformi alla norma UNI EN 1263-2003 collegate alle armature provvisorie dei solai.
- Sistemi combinati costituiti da parapetti di trattenuta e reti di sicurezza integrati fra loro.
- Sistemi di protezione bordi (parapetti di trattenuta provvisori) di classe A conformi alla norma EN 13374 per superfici con inclinazione non superiore a 10°.
- Sistemi di protezione bordi (parapetti di trattenuta provvisori) di classe B conformi alla norma EN 13374 per superfici con inclinazione non superiore a 30°.
- Balconi di carico per il deposito temporaneo dei materiali in quota costituito da piano di lavoro e deposito, parapetto di protezione su ogni lato libero e struttura portante a castello o a sbalzo con tubolari metallici giuntati.
- Castelli di tiro per posizionare in quota e sostenere i mezzi di sollevamento dei materiali costituiti da piano di lavoro e deposito, parapetto di protezione su ogni lato libero e sottostruttura portante metallica.
- Passerelle metalliche o in legno complete di parapetto e tavole fermapiede, per il collegamento di posti di lavoro a quote diverse allestire passerelle metalliche o in legno.

Nelle lavorazioni in assenza di apprestamenti o non sia possibile l'allestimento, le condizioni di sicurezza devono essere garantiti con l'utilizzo di:

- Piattaforma di lavoro (cestello) su braccio idraulico e mezzo semovente.
- Ponte sviluppabile su carro.
- Scala sviluppabile su carro.

[Elettrocuzione]

Per la protezione dei lavoratori dal rischio di elettrocuzione predisporre:

- Segregazioni delle aree di lavoro in cui sono presenti parti attive non protette con recinzione per impedire l'accesso ai non addetti ai lavori.
- Quadro elettrico generale e sottoquadri con prese interbloccate IP65 protette da magnete-termico in possesso dei requisiti minimi di sicurezza previsti dalla norma CEI 17-13/4 e norme tecniche pertinenti.
- Collegamento all'impianto di terra di cantiere delle attrezzature elettriche fisse, del quadro generale e dei sottoquadri.
- Schermatura delle parti attive con involucri o barriere, qualora non sia possibile la messa fuori tensione dell'impianto.

- Attrezzature isolanti per lavori su parti in tensione.
- Attrezzature elettriche portatili con marcatura IMQ e doppio isolamento e conformi alle norme vigenti in materia di sicurezza elettrica.
- Prolunghe, prese, spine, cavi, adattatori e materiale elettrico in possesso dei requisiti minimi di sicurezza previsti dalla norma CEI o norme tecniche pertinenti.
- Attrezzature elettriche portatili con tensione non superiore a 50 Volt verso terra per lavori in luoghi bagnati.

Misure di coordinamento

[Caduta dall'alto e sfondamento > 2 metri]

Le scelte progettuali, le procedure, gli apprestamenti e le attrezzature devono essere messi in atto dalla ditta affidataria, che tramite il responsabile di cantiere dovrà coordinarsi con le ditte subaffidatarie in modo da rispettare quanto indicato nel piano.

[Elettrocuzione]

Le scelte progettuali, le procedure, gli apprestamenti e le attrezzature devono essere messi in atto dalla ditta affidataria, che tramite il responsabile di cantiere dovrà coordinarsi con le ditte subaffidatarie in modo da rispettare quanto indicato nel piano.

| Installazione apparecchiature elettriche | |
|----------------------------------------------------------------------------------------------------------------------------------------------------------------------------------------------------------------------------------------------------------------------------------------------------------------------------------------------------------------------------------------------------------------------------------------------------------------------------------------------------------------------------------------------------------------------------------------------------------------------------------------------------------------------------------------------------------------------------------------------------------------------------------------------------------------------------------------------------------------------------------------------------------------------------------------------------------------------------------------------------------------------------------------------------------------------------------------------------------------------------------------------------------------------------------------------------------------------------------------------------------------------------------------------------------------------------------------------------------------------------------------------------------------------------------------------------------------------------------------------------------------------------------------------------------------------------------------------------------------------------------------------------------------------------------------------------------------------------------------------------------------------------------------------------------------------------------------------------------------------------------------------------------------------------------------------------------------------------------------------------------------------------------------------------------------------------------------------------------------------------------------------------------------------------------------------------------------------------------------------------------------------------------------------------------------------------------------------------------------------------------------------------------------------------------------------------------------------------------------------------------------------------------------------------------------------------------------------------------------------------------------------------------------------------------------------------------------------------------------------------------------------------------------------------------------------------------------------------------------------------------------------------------------------------------------------------------------------------------------------------------------------------------------------------------------------------------------------------------------------------------------------------------------------------------------------------------------------------------------------------------------------------------------------------------------------------------------------------|------------------------------------------------------------------------------------------------------------------------------------------------|
| Categoria | Impianto elettrico |
| Descrizione (Tipo di intervento) | La fase prevede l'installazione di apparecchiature elettriche |
| Fattori di rischio utilizzati nella fase | |
| Attrezzature | <ul style="list-style-type: none"> ▪ Avvitatore a batteria ▪ Trapano elettrico ▪ Utensili elettrici portatili |
| Opere provvisoriale | <ul style="list-style-type: none"> ▪ Ponte su ruote ▪ Scale ad innesti ▪ Scale doppie |
| Rischi aggiuntivi individuati nella fase lavorativa | |
| Caduta dall'alto e sfondamento > 2 metri | Lieve |
| Elettrocuzione | Lieve |
| Procedure | |
| <p>[Caduta dall'alto e sfondamento > 2 metri]</p> <ul style="list-style-type: none"> - Il ponteggio con relativa omologa ministeriale deve essere montato seguendo il libretto di montaggio e gli schemi contenuti nel Piano di montaggio, uso e smontaggio (PIMUS) redatto per quel specifico cantiere, con elementi che devono portare impressi il nome e il marchio del fabbricante. - Il montaggio deve essere effettuato da una squadra composta da 2 montatori abilitati sotto la diretta sorveglianza di preposto formato. - Le condizioni degli elementi devono essere verificati prima del montaggio e gli esiti dei controlli devono essere registrati. - Il ponteggio deve essere ancorato all'opera servita, secondo la tipologia e il numero degli ancoraggi previsti dal libretto e/o dalla relazione di calcolo elaborata da un tecnico abilitato. - Il ponteggio deve distare dall'opera servita massimo 20 cm, in caso contrario allestire il parapetto anche sul lato interno o aggiungere una mensola a sbalzo per ridurre la distanza a meno di 20 cm. - Per salire e scendere dal ponteggio utilizzare le scalette interne e le botole. - Verificare prima dell'uso che ogni piano di lavoro sia completo di impalcato, parapetto, tavola fermapiede e cancelletto laterale. La parti non accessibili devono essere chiuse. - Gli elementi del ponteggio non devono essere rimossi durante la fase di lavoro per facilitare le lavorazioni. - Il programma lavori di allestimento deve essere compatibile con le condizioni climatiche. Immediata sospensione lavori in caso di eventi meteorici eccezionali. - Le tavole costituenti il piano di calpestio di ponti, passerelle, andatoie ed impalcato di servizio, balconi di carico e castelli di tiro devono avere le fibre con andamento parallelo all'asse, spessore adeguato al carico da sopportare ed in ogni caso non minore di cm 5, e larghezza non minore di cm 30. Le tavole stesse non devono avere nodi passanti che riducano più del dieci per cento la sezione di resistenza. - Nei lavori in cui non è possibile allestire apprestamenti deve essere realizzata una protezione costituita da tesatura di cavo metallico fra elementi strutturali per l'ancoraggio delle funi di trattenuta delle imbracature di sicurezza. - I sistemi di protezione del bordo sulle coperture devono essere installati con l'ausilio di attrezzature specifiche (piattaforme o cestelli). - Le reti di sicurezza conformi alla norma UNI EN 12631 devono essere montati da personale competente. In cantiere deve essere presente il manuale d'uso nel quale sono contenute tutte le informazioni necessarie a: <ul style="list-style-type: none"> a) montaggio, uso e smontaggio; b) cure e ispezioni; c) avvertenze per l'uso. - Il Ponte a torre su ruote deve essere montato da personale competente secondo il manuale fornito dal fabbricante. Le ruote durante l'uso devono essere bloccate con gli stabilizzatori. La salita e la discesa deve essere interna impiegando le apposite scalette e botole. Durante la fase lavorativa il piano di lavoro deve essere protetto sui i 4 lati. | |

Il ponte deve essere utilizzato secondo il manuale d'uso.

- Le attrezzature utilizzate per i lavori in quota devono essere utilizzate secondo il manuale d'uso che deve essere sempre a corredo.
- Controllare prima dell'uso che le attrezzature siano state sottoposte ai controlli iniziali, periodici previsti dal costruttore e dalla normativa vigente per il mantenimento dei requisiti minimi di sicurezza.
- Le passerelle o andatoie devono avere larghezza minima di 60 cm, o 1,20 cm in caso di passaggio con materiali, impalcato in legno o elementi metallici e parapetto di trattenuta.

[Elettrocuzione]

- I lavori su parti in tensioni o in prossimità di parti in tensione devono essere effettuati solo da personale competente sotto la diretta sorveglianza di un preposto.
- Disattivare le parti in tensione e bloccare l'apertura del quadro per evitare attivazioni non autorizzati.
- Verificare l'integrità delle prese, prolunghe e spine.

Misure preventive e protettive

[Caduta dall'alto e sfondamento > 2 metri]

Per la protezione dei lavoratori dalle cadute dall'alto predisporre:

- Ponte a torre su ruote (trabattelli) conforme alla norma UNI HD 1004.
- Parapetto normale con tavola fermapiede in legno a solaio o cornicione.
- Parapetto normale con elementi a tubi e giunti e tavola fermapiede a solaio o cornicione.
- Ponteggio di servizio a tubi e giunti con sottoponte di sicurezza a distanza non superiore a 2,50 metri.
- Ponte su cavalletti con impalcato in tavole di legno della sezione minima di 30 x 5 cm, poggiato su tre cavalletti, larghezza 90 cm e lunghezza 4 metri.
- Ponteggio di servizio a telai prefabbricati e piano di calpestio con tavole metalliche, sottoponte di sicurezza, controventatura sia in pianta che sui laterali.
- Copertura di botole, asole e aperture nei solai con tavolato in legno.
- Protezione delle aperture verso il vuoto o vani.
- Reti di sicurezza conformi alla norma UNI EN 1263-2003 sotto la copertura e/o i lucernari.
- Reti di sicurezza conformi alla norma UNI EN 1263-2003 collegate alle armature provvisorie dei solai.
- Sistemi combinati costituiti da parapetti di trattenuta e reti di sicurezza integrati fra loro.
- Sistemi di protezione bordi (parapetti di trattenuta provvisori) di classe A conformi alla norma EN 13374 per superfici con inclinazione non superiore a 10°.
- Sistemi di protezione bordi (parapetti di trattenuta provvisori) di classe B conformi alla norma EN 13374 per superfici con inclinazione non superiore a 30°.
- Balconi di carico per il deposito temporaneo dei materiali in quota costituito da piano di lavoro e deposito, parapetto di protezione su ogni lato libero e struttura portante a castello o a sbalzo con tubolari metallici giuntati.
- Castelli di tiro per posizionare in quota e sostenere i mezzi di sollevamento dei materiali costituiti da piano di lavoro e deposito, parapetto di protezione su ogni lato libero e sottostruttura portante metallica.
- Passerelle metalliche o in legno complete di parapetto e tavole fermapiede, per il collegamento di posti di lavoro a quote diverse allestire passerelle metalliche o in legno.

Nelle lavorazioni in assenza di apprestamenti o non sia possibile l'allestimento, le condizioni di sicurezza devono essere garantiti con l'utilizzo di:

- Piattaforma di lavoro (cestello) su braccio idraulico e mezzo semovente.
- Ponte sviluppabile su carro.
- Scala sviluppabile su carro.

[Elettrocuzione]

Per la protezione dei lavoratori dal rischio di elettrocuzione predisporre:

- Segregazioni delle aree di lavoro in cui sono presenti parti attive non protette con recinzione per impedire l'accesso ai non addetti ai lavori.
- Quadro elettrico generale e sottoquadri con prese interbloccate IP65 protette da magnete-termico in possesso dei requisiti minimi di sicurezza previsti dalla norma CEI 17-13/4 e norme tecniche pertinenti.
- Collegamento all'impianto di terra di cantiere delle attrezzature elettriche fisse, del quadro generale e dei sottoquadri.
- Schermatura delle parti attive con involucri o barriere, qualora non sia possibile la messa fuori tensione dell'impianto.

- Attrezzature isolanti per lavori su parti in tensione.
- Attrezzature elettriche portatili con marcatura IMQ e doppio isolamento e conformi alle norme vigenti in materia di sicurezza elettrica.
- Prolunghe, prese, spine, cavi, adattatori e materiale elettrico in possesso dei requisiti minimi di sicurezza previsti dalla norma CEI o norme tecniche pertinenti.
- Attrezzature elettriche portatili con tensione non superiore a 50 Volt verso terra per lavori in luoghi bagnati.

Misure di coordinamento

[Caduta dall'alto e sfondamento > 2 metri]

Le scelte progettuali, le procedure, gli apprestamenti e le attrezzature devono essere messi in atto dalla ditta affidataria, che tramite il responsabile di cantiere dovrà coordinarsi con le ditte subaffidatarie in modo da rispettare quanto indicato nel piano.

[Elettrocuzione]

Le scelte progettuali, le procedure, gli apprestamenti e le attrezzature devono essere messi in atto dalla ditta affidataria, che tramite il responsabile di cantiere dovrà coordinarsi con le ditte subaffidatarie in modo da rispettare quanto indicato nel piano.

| Posa delle apparecchiature igieniche | |
|---------------------------------------------------------------------------------------------------------------------------------------------------------------------------------------------------------------------------------------------------------------------------------------------------------------------------------------------------------------------------------------------------------------------------------------------------------------------------------------------------------------------------------------------------------------------------------------------------------------------------------------------------------------------------------------------------------------------------------------------------------------------------------------------------------------------------------------------------------------------------------------------------------------------------------------------------------------------------------------------------------------------------------------------------------------------------------------------------------------------------------------------------------------------------------------------------------------------------------------------------------------------------------------------------------------------------------------------------------------------|-----------------------------------------------------------------------------------------------------------------------------------------------------------------------|
| Categoria | Impianto idrico-fognario |
| Descrizione (Tipo di intervento) | La fase prevede il montaggio degli apparecchi igienici (WC, lavabo, piatto doccia, vasca e simili) |
| Fattori di rischio utilizzati nella fase | |
| Attrezzature | <ul style="list-style-type: none"> ▪ Avvitatore elettrico ▪ Chiavi fisse ▪ Trapano elettrico ▪ Utensili elettrici portatili |
| Opere provvisorie | <ul style="list-style-type: none"> ▪ Scale doppie |
| Rischi aggiuntivi individuati nella fase lavorativa | |
| Elettrocuzione | Lieve |
| Rumore | Lieve |
| Scelte progettuali ed organizzative | |
| <p>[Rumore]</p> <p>Le lavorazioni rumorose dovranno essere pianificate in modo da evitare lavorazioni contemporanee in zone adiacenti o limitrofe.</p> | |
| Procedure | |
| <p>[Elettrocuzione]</p> <ul style="list-style-type: none"> - I lavori su parti in tensioni o in prossimità di parti in tensione devono essere effettuati solo da personale competente sotto la diretta sorveglianza di un preposto. - Disattivare le parti in tensione e bloccare l'apertura del quadro per evitare attivazioni non autorizzate. - Verificare l'integrità delle prese, prolunghe e spine. <p>[Rumore]</p> <ul style="list-style-type: none"> - Non eseguire lavori rumorose contemporaneamente nella stessa area. - Ubicazione delle attrezzature rumorose lontano da vie di passaggio. - Vigilare sull'uso degli otoprotettori. | |
| Misure preventive e protettive | |
| <p>[Elettrocuzione]</p> <p>Per la protezione dei lavoratori dal rischio di elettrocuzione predisporre:</p> <ul style="list-style-type: none"> - Segregazioni delle aree di lavoro in cui sono presenti parti attive non protette con recinzione per impedire l'accesso ai non addetti ai lavori. - Quadro elettrico generale e sottoquadri con prese interbloccate IP65 protette da magnete-termico in possesso dei requisiti minimi di sicurezza previsti dalla norma CEI 17-13/4 e norme tecniche pertinenti. - Collegamento all'impianto di terra di cantiere delle attrezzature elettriche fisse, del quadro generale e dei sottoquadri. - Schermatura delle parti attive con involucri o barriere, qualora non sia possibile la messa fuori tensione dell'impianto. - Attrezzature isolanti per lavori su parti in tensione. - Attrezzature elettriche portatili con marcatura IMQ e doppio isolamento e conformi alle norme vigenti in materia di sicurezza elettrica. - Prolunghe, prese, spine, cavi, adattatori e materiale elettrico in possesso dei requisiti minimi di sicurezza previsti dalla norma CEI o norme tecniche pertinenti. - Attrezzature elettriche portatili con tensione non superiore a 50 Volt verso terra per lavori in luoghi bagnati. <p>[Rumore]</p> | |

Per la protezione degli addetti dall'esposizione a rumore predisporre:

- Barriere di protezione costituite da materiale fonoassorbente.
- Utilizzato di attrezzature o macchine con basse emissioni di rumore.
- Cabina insonorizzata per i mezzi meccanici.
- Segnaletica con richiamo del pericolo e delle prescrizioni.

Misure di coordinamento

[Elettrocuzione]

Le scelte progettuali, le procedure, gli apprestamenti e le attrezzature devono essere messi in atto dalla ditta affidataria, che tramite il responsabile di cantiere dovrà coordinarsi con le ditte subaffidatarie in modo da rispettare quanto indicato nel piano.

[Rumore]

Le scelte progettuali, le procedure, gli apprestamenti e le attrezzature devono essere messi in atto dalla ditta affidataria, che tramite il responsabile di cantiere dovrà coordinarsi con le ditte subaffidatarie in modo da rispettare quanto indicato nel piano.

Incaricare un preposto che coordini affinché:

- nessun lavoratore non addetto ai lavori transiti nelle aree ad elevata rumorosità.
- nessun lavoratore sostino in prossimità di zone con utilizzo di attrezzature rumorose.
- non ci sia la presenza contemporanea di attività rumorose nella stessa area.
- non ci sia la presenza contemporanea di attività ad elevata rumorosità con altre attività differenti nella stessa area.

| Tinteggiatura pareti e soffitti a rullo/pennello | |
|-------------------------------------------------------------------------------------------------------------------------------------------------------------------------------------------------------------------------------------------------------------------------------------------------------------------------------------------------------------------------------------------------------------------------------------------------------------------------------------------------------------------------------------------------------------------------------------------------------------------------------------------------------------------------------------------------------------------------------------------------------------------------------------------------------------------------------------------------------------------------------------------------------------------------------------------------------------------------------------------------------------------------------------------------------------------------------------------------------------------------------------------------------------------------------------------------------------------------------------------------------------------------------------------------------------------------------------------------------------------------------------------------------------------------------------------------------------------------------------------------------------------------------------------------------------------------------------------------------------------------------------------------------------------------------------------------------------------------------------------------------------------------------------------------------------------------------------------------------------------------------------------------------------------------------------------------------------------------------------------------------------------------------------------------------------------------------------------------------------------------------------------------------------------------------------------------------------------------------------------------------------------------------------------------------------------------------------------------------------------------------------------------------------------------------------------------------------------------------------------------------------------------------------------------------------------------------------------------------------------------------------------------------------------------------------------------------------------------------------------------------------------------------------------------------------------------------------------------------------------------------------------------------------------------------------------------------------------------------------------------------------------------------------------------------------------------------------------------------------------------------------------------------------------------------------------------------------------------|-----------------------------------------------------------------------------------------------------------------|
| Categoria | Finiture interne |
| Descrizione (Tipo di intervento) | Tinteggiatura di pareti e soffitti a rullo o a pennello. |
| Fattori di rischio utilizzati nella fase | |
| Attrezzature | <ul style="list-style-type: none"> ▪ Utensili manuali |
| Opere provvisoriai | <ul style="list-style-type: none"> ▪ Ponteggio metallico su ruote ▪ Ponti su cavalletti |
| Sostanze pericolose | <ul style="list-style-type: none"> ▪ Acqua ragia |
| Rischi aggiuntivi individuati nella fase lavorativa | |
| Caduta dall'alto e sfondamento > 2 metri | Lieve |
| Rischi da uso di sostanze chimiche | Lieve |
| Procedure | |
| <p>[Caduta dall'alto e sfondamento > 2 metri]</p> <ul style="list-style-type: none"> - Il ponteggio con relativa omologa ministeriale deve essere montato seguendo il libretto di montaggio e gli schemi contenuti nel Piano di montaggio, uso e smontaggio (PIMUS) redatto per quel specifico cantiere, con elementi che devono portare impressi il nome e il marchio del fabbricante. - Il montaggio deve essere effettuato da una squadra composta da 2 montatori abilitati sotto la diretta sorveglianza di preposto formato. - Le condizioni degli elementi devono essere verificati prima del montaggio e gli esiti dei controlli devono essere registrati. - Il ponteggio deve essere ancorato all'opera servita, secondo la tipologia e il numero degli ancoraggi previsti dal libretto e/o dalla relazione di calcolo elaborata da un tecnico abilitato. - Il ponteggio deve distare dall'opera servita massimo 20 cm, in caso contrario allestire il parapetto anche sul lato interno o aggiungere una mensola a sbalzo per ridurre la distanza a meno di 20 cm. - Per salire e scendere dal ponteggio utilizzare le scalette interne e le botole. - Verificare prima dell'uso che ogni piano di lavoro sia completo di impalcato, parapetto, tavola fermapiede e cancelletto laterale. La parti non accessibili devono essere chiuse. - Gli elementi del ponteggio non devono essere rimossi durante la fase di lavoro per facilitare le lavorazioni. - Il programma lavori di allestimento deve essere compatibile con le condizioni climatiche. Immediata sospensione lavori in caso di eventi meteorici eccezionali. - Le tavole costituenti il piano di calpestio di ponti, passerelle, andatoie ed impalcato di servizio, balconi di carico e castelli di tiro devono avere le fibre con andamento parallelo all'asse, spessore adeguato al carico da sopportare ed in ogni caso non minore di cm 5, e larghezza non minore di cm 30. Le tavole stesse non devono avere nodi passanti che riducano più del dieci per cento la sezione di resistenza. - Nei lavori in cui non è possibile allestire apprestamenti deve essere realizzata una protezione costituita da tesatura di cavo metallico fra elementi strutturali per l'ancoraggio delle funi di trattenuta delle imbracature di sicurezza. - I sistemi di protezione del bordo sulle coperture devono essere installati con l'ausilio di attrezzature specifiche (piattaforme o cestelli). - Le reti di sicurezza conformi alla norma UNI EN 12631 devono essere montati da personale competente. In cantiere deve essere presente il manuale d'uso nel quale sono contenute tutte le informazioni necessarie a: <ul style="list-style-type: none"> a) montaggio, uso e smontaggio; b) cure e ispezioni; c) avvertenze per l'uso. - Il Ponte a torre su ruote deve essere montato da personale competente secondo il manuale fornito dal fabbricante. Le ruote durante l'uso devono essere bloccate con gli stabilizzatori. La salita e la discesa deve essere interna | |

impiegando le apposite scalette e botole. Durante la fase lavorativa il piano di lavoro deve essere protetto sui i 4 lati. Il ponte deve essere utilizzato secondo il manuale d'uso.

- Le attrezzature utilizzate per i lavori in quota devono essere utilizzate secondo il manuale d'uso che deve essere sempre a corredo.
- Controllare prima dell'uso che le attrezzature siano state sottoposte ai controlli iniziali, periodici previsti dal costruttore e dalla normativa vigente per il mantenimento dei requisiti minimi di sicurezza.
- Le passerelle o andatoie devono avere larghezza minima di 60 cm, o 1,20 cm in caso di passaggio con materiali, impalcato in legno o elementi metallici e parapetto di trattenuta.

[Rischi da uso di sostanze chimiche]

- In cantiere o allegato al Piano Operativo di sicurezza devono essere presenti le schede di sicurezza dei prodotti utilizzati, ove sono riportate tutte le informazioni utili per:
 - a) La corretta manipolazione.
 - b) Lo stoccaggio.
 - c) La gestione delle emergenze di primo soccorso e incendio.
 - d) Le sostanze incompatibili.
- Divieto di bere, mangiare e fumare con le mani sporche.
- Controllo dell'efficienza degli impianti di ventilazione o aspirazione localizzata.
- Divieto di svolgere lavorazioni con più sostanze pericolose contemporaneamente.
- Scelta di sostanze chimiche non pericolose.
- Sorveglianza sull'uso dei DPI previsti nella scheda di sicurezza da parte del preposto.
- Sospensione dei lavori in caso di sversamenti accidentali che possono compromettere la sicurezza e la salute dei lavoratori.
- Quando si è tenuti a lavorare con prodotti contenenti solventi in locali non ventilati o ventilati insufficientemente, si deve provvedere a ventilare artificialmente il posto di lavoro.
- Sui posti di lavoro deve essere consentito conservare materiali in quantità non superiore a quelle strettamente necessaria.
- Il posto di lavoro e l'ambiente circostante vanno tenuti ben puliti.
- In caso di perdite o di spargimenti, il materiale va eliminato ricorrendo a mezzi di assorbimento o di pulizia prescritti dal produttore.

Misure preventive e protettive

[Caduta dall'alto e sfondamento > 2 metri]

Per la protezione dei lavoratori dalle cadute dall'alto predisporre:

- Ponte a torre su ruote (trabattelli) conforme alla norma UNI HD 1004.
- Parapetto normale con tavola fermapiede in legno a solaio o cornicione.
- Parapetto normale con elementi a tubi e giunti e tavola fermapiede a solaio o cornicione.
- Ponteggio di servizio a tubi e giunti con sottoponte di sicurezza a distanza non superiore a 2,50 metri.
- Ponte su cavalletti con impalcato in tavole di legno della sezione minima di 30 x 5 cm, poggiato su tre cavalletti, larghezza 90 cm e lunghezza 4 metri.
- Ponteggio di servizio a telai prefabbricati e piano di calpestio con tavole metalliche, sottoponte di sicurezza, controventatura sia in pianta che sui laterali.
- Copertura di botole, asole e aperture nei solai con tavolato in legno.
- Protezione delle aperture verso il vuoto o vani.
- Reti di sicurezza conformi alla norma UNI EN 1263-2003 sotto la copertura e/o i lucernari.
- Reti di sicurezza conformi alla norma UNI EN 1263-2003 collegate alle armature provvisorie dei solai.
- Sistemi combinati costituiti da parapetti di trattenuta e reti di sicurezza integrati fra loro.
- Sistemi di protezione bordi (parapetti di trattenuta provvisori) di classe A conformi alla norma EN 13374 per superfici con inclinazione non superiore a 10°.
- Sistemi di protezione bordi (parapetti di trattenuta provvisori) di classe B conformi alla norma EN 13374 per superfici con inclinazione non superiore a 30°.
- Balconi di carico per il deposito temporaneo dei materiali in quota costituito da piano di lavoro e deposito, parapetto di protezione su ogni lato libero e struttura portante a castello o a sbalzo con tubolari metallici giuntati.
- Castelli di tiro per posizionare in quota e sostenere i mezzi di sollevamento dei materiali costituiti da piano di lavoro e deposito, parapetto di protezione su ogni lato libero e sottostruttura portante metallica.
- Passerelle metalliche o in legno complete di parapetto e tavole fermapiede, per il collegamento di posti di lavoro a quote diverse allestire passerelle metalliche o in legno.

Nelle lavorazioni in assenza di apprestamenti o non sia possibile l'allestimento, le condizioni di sicurezza devono essere garantiti con l'utilizzo di:

- Piattaforma di lavoro (cestello) su braccio idraulico e mezzo semovente.
- Ponte sviluppabile su carro.
- Scala sviluppabile su carro.

[Rischi da uso di sostanze chimiche]

Per la protezione dei lavoratori durante l'uso di sostanze chimiche predisporre:

- Nelle aree di lavoro con ventilazione naturale scarsa o assente deve essere predisposto in relazione alla concentrazione di inquinanti aerodispersi:
 - a) Impianto di ventilazione generale dell'aria in presenza di sostanze scarsamente inquinanti o pericolose.
 - b) Impianto di aspirazione localizzata capace di captare gli inquinanti a livello del punto di emissione limitandone in modo significativo la quantità presente all'interno degli ambienti di lavoro.
- Confinamento con teli delle aree a rischio.
- Per l'igiene dei lavoratori locali igienici con lavabi con acqua calda per lavarsi le mani e il viso.
- Per interventi di emergenza devono essere presenti come presidi mezzi per il lavaggio oculare o della pelle in caso di contatto accidentale.
- Per interventi in caso di malore deve essere previsto un servizio di primo soccorso composto da lavoratori formati ed equipaggiati da presidi sanitari.
- Segnaletica con richiamo dei pericoli deve essere installata all'accesso dell'area a rischio.

Misure di coordinamento

[Caduta dall'alto e sfondamento > 2 metri]

Le scelte progettuali, le procedure, gli apprestamenti e le attrezzature devono essere messi in atto dalla ditta affidataria, che tramite il responsabile di cantiere dovrà coordinarsi con le ditte subaffidatarie in modo da rispettare quanto indicato nel piano.

[Rischi da uso di sostanze chimiche]

Le scelte progettuali, le procedure, gli apprestamenti e le attrezzature devono essere messi in atto dalla ditta affidataria, che tramite il responsabile di cantiere dovrà coordinarsi con le ditte subaffidatarie in modo da rispettare quanto indicato nel piano.

| Verniciatura di opere in legno | |
|-----------------------------------------------------------------------------------------------------------------------------------------------------------------------------------------------------------------------------------------------------------------------------------------------------------------------------------------------------------------------------------------------------------------------------------------------------------------------------------------------------------------------------------------------------------------------------------------------------------------------------------------------------------------------------------------------------------------------------------------------------------------------------------------------------------------------------------------------------------------------------------------------------------------------------------------------------------------------------------------------------------------------------------------------------------------------------------------------------------------------------------------------------------------------------------------------------------------------------------------------------------------------------------------------------------------------------------------------------------------------------------------------------------------------------------------------------------------------------------------------------------------------------------------------------------------------------------------------------------------------------------------------------------------------------------------------------------------------------------------------------------------------------------------------------------------------------------------------------------------------------------------------------------------------------------------------------------------------------------------------------------------------------------------------------------------------------------------------------------------------------------------------------------------------------------------------------------------------------------------------------------------------------------------------------------------------------------------------------------------------------------------------------------------------------------------------------------------------------------------------------------------------------------------------------------------------------------------------------------------------------------------------------------------------------------------------------------------------------------------------------------------------------------------------------------------------------------------------------------------------------------------------------------------------------------------|-------------------------------------------------------------------------------------------------------------------------------------------------------------------------------------------------|
| Categoria | Finiture interne |
| Descrizione (Tipo di intervento) | Verniciatura opere in legno a pennello o a spruzzo, previa preparazione del fondo. |
| Fattori di rischio utilizzati nella fase | |
| Attrezzature | <ul style="list-style-type: none"> ▪ Compressore ▪ Pistola per verniciatura a spruzzo ▪ Utensili manuali |
| Opere provvisorie | <ul style="list-style-type: none"> ▪ Ponte su ruote ▪ Scale doppie |
| Sostanze pericolose | <ul style="list-style-type: none"> ▪ Mordente a base di resine e cere ▪ Primer oleo-resinosa o resina alchidica e solvente ▪ Vernice oleo-resinose in solventi |
| Rischi aggiuntivi individuati nella fase lavorativa | |
| Caduta dall'alto e sfondamento > 2 metri | Lieve |
| Rischi da uso di sostanze chimiche | Lieve |
| Procedure | |
| <p>[Caduta dall'alto e sfondamento > 2 metri]</p> <ul style="list-style-type: none"> - Il ponteggio con relativa omologa ministeriale deve essere montato seguendo il libretto di montaggio e gli schemi contenuti nel Piano di montaggio, uso e smontaggio (PIMUS) redatto per quel specifico cantiere, con elementi che devono portare impressi il nome e il marchio del fabbricante. - Il montaggio deve essere effettuato da una squadra composta da 2 montatori abilitati sotto la diretta sorveglianza di preposto formato. - Le condizioni degli elementi devono essere verificati prima del montaggio e gli esiti dei controlli devono essere registrati. - Il ponteggio deve essere ancorato all'opera servita, secondo la tipologia e il numero degli ancoraggi previsti dal libretto e/o dalla relazione di calcolo elaborata da un tecnico abilitato. - Il ponteggio deve distare dall'opera servita massimo 20 cm, in caso contrario allestire il parapetto anche sul lato interno o aggiungere una mensola a sbalzo per ridurre la distanza a meno di 20 cm. - Per salire e scendere dal ponteggio utilizzare le scalette interne e le botole. - Verificare prima dell'uso che ogni piano di lavoro sia completo di impalcato, parapetto, tavola fermapiede e cancelletto laterale. Le parti non accessibili devono essere chiuse. - Gli elementi del ponteggio non devono essere rimossi durante la fase di lavoro per facilitare le lavorazioni. - Il programma lavori di allestimento deve essere compatibile con le condizioni climatiche. Immediata sospensione lavori in caso di eventi meteorici eccezionali. - Le tavole costituenti il piano di calpestio di ponti, passerelle, andatoie ed impalcato di servizio, balconi di carico e castelli di tiro devono avere le fibre con andamento parallelo all'asse, spessore adeguato al carico da sopportare ed in ogni caso non minore di cm 5, e larghezza non minore di cm 30. Le tavole stesse non devono avere nodi passanti che riducano più del dieci per cento la sezione di resistenza. - Nei lavori in cui non è possibile allestire apprestamenti deve essere realizzata una protezione costituita da tesatura di cavo metallico fra elementi strutturali per l'ancoraggio delle funi di trattenuta delle imbracature di sicurezza. - I sistemi di protezione del bordo sulle coperture devono essere installati con l'ausilio di attrezzature specifiche (piattaforme o cestelli). - Le reti di sicurezza conformi alla norma UNI EN 12631 devono essere montati da personale competente. In cantiere deve essere presente il manuale d'uso nel quale sono contenute tutte le informazioni necessarie a: <ul style="list-style-type: none"> a) montaggio, uso e smontaggio; b) cure e ispezioni; | |

c) avvertenze per l'uso.

- Il Ponte a torre su ruote deve essere montato da personale competente secondo il manuale fornito dal fabbricante. Le ruote durante l'uso devono essere bloccate con gli stabilizzatori. La salita e la discesa deve essere interna impiegando le apposite scalette e botole. Durante la fase lavorativa il piano di lavoro deve essere protetto sui 4 lati. Il ponte deve essere utilizzato secondo il manuale d'uso.
- Le attrezzature utilizzate per i lavori in quota devono essere utilizzate secondo il manuale d'uso che deve essere sempre a corredo.
- Controllare prima dell'uso che le attrezzature siano state sottoposte ai controlli iniziali, periodici previsti dal costruttore e dalla normativa vigente per il mantenimento dei requisiti minimi di sicurezza.
- Le passerelle o andatoie devono avere larghezza minima di 60 cm, o 1,20 m in caso di passaggio con materiali, impalcato in legno o elementi metallici e parapetto di trattenuta.

[Rischi da uso di sostanze chimiche]

- In cantiere o allegato al Piano Operativo di sicurezza devono essere presenti le schede di sicurezza dei prodotti utilizzati, ove sono riportate tutte le informazioni utili per:
 - a) La corretta manipolazione.
 - b) Lo stoccaggio.
 - c) La gestione delle emergenze di primo soccorso e incendio.
 - d) Le sostanze incompatibili.
- Divieto di bere, mangiare e fumare con le mani sporche.
- Controllo dell'efficienza degli impianti di ventilazione o aspirazione localizzata.
- Divieto di svolgere lavorazioni con più sostanze pericolose contemporaneamente.
- Scelta di sostanze chimiche non pericolose.
- Sorveglianza sull'uso dei DPI previsti nella scheda di sicurezza da parte del preposto.
- Sospensione dei lavori in caso di sversamenti accidentali che possono compromettere la sicurezza e la salute dei lavoratori.
- Quando si è tenuti a lavorare con prodotti contenenti solventi in locali non ventilati o ventilati insufficientemente, si deve provvedere a ventilare artificialmente il posto di lavoro.
- Sui posti di lavoro deve essere consentito conservare materiali in quantità non superiore a quelle strettamente necessaria.
- Il posto di lavoro e l'ambiente circostante vanno tenuti ben puliti.
- In caso di perdite o di spargimenti, il materiale va eliminato ricorrendo a mezzi di assorbimento o di pulizia prescritti dal produttore.

Misure preventive e protettive

[Caduta dall'alto e sfondamento > 2 metri]

Per la protezione dei lavoratori dalle cadute dall'alto predisporre:

- Ponte a torre su ruote (trabattelli) conforme alla norma UNI HD 1004.
- Parapetto normale con tavola fermapiè in legno a solaio o cornicione.
- Parapetto normale con elementi a tubi e giunti e tavola fermapiè a solaio o cornicione.
- Ponteggio di servizio a tubi e giunti con sottoponte di sicurezza a distanza non superiore a 2,50 metri.
- Ponte su cavalletti con impalcato in tavole di legno della sezione minima di 30 x 5 cm, poggiato su tre cavalletti, larghezza 90 cm e lunghezza 4 metri.
- Ponteggio di servizio a telai prefabbricati e piano di calpestio con tavole metalliche, sottoponte di sicurezza, controventatura sia in pianta che sui laterali.
- Copertura di botole, asole e aperture nei solai con tavolato in legno.
- Protezione delle aperture verso il vuoto o vani.
- Reti di sicurezza conformi alla norma UNI EN 1263-2003 sotto la copertura e/o i lucernari.
- Reti di sicurezza conformi alla norma UNI EN 1263-2003 collegate alle armature provvisorie dei solai.
- Sistemi combinati costituiti da parapetti di trattenuta e reti di sicurezza integrati fra loro.
- Sistemi di protezione bordi (parapetti di trattenuta provvisori) di classe A conformi alla norma EN 13374 per superfici con inclinazione non superiore a 10°.
- Sistemi di protezione bordi (parapetti di trattenuta provvisori) di classe B conformi alla norma EN 13374 per superfici con inclinazione non superiore a 30°.
- Balconi di carico per il deposito temporaneo dei materiali in quota costituito da piano di lavoro e deposito, parapetto di protezione su ogni lato libero e struttura portante a castello o a sbalzo con tubolari metallici giuntati.
- Castelli di tiro per posizionare in quota e sostenere i mezzi di sollevamento dei materiali costituiti da piano di

lavoro e deposito, parapetto di protezione su ogni lato libero e sottostruttura portante metallica.

- Passerelle metalliche o in legno complete di parapetto e tavole fermapiede, per il collegamento di posti di lavoro a quote diverse allestire passerelle metalliche o in legno.

Nelle lavorazioni in assenza di apprestamenti o non sia possibile l'allestimento, le condizioni di sicurezza devono essere garantiti con l'utilizzo di:

- Piattaforma di lavoro (cestello) su braccio idraulico e mezzo semovente.
- Ponte sviluppabile su carro.
- Scala sviluppabile su carro.

[Rischi da uso di sostanze chimiche]

Per la protezione dei lavoratori durante l'uso di sostanze chimiche predisporre:

- Nelle aree di lavoro con ventilazione naturale scarsa o assente deve essere predisposto in relazione alla concentrazione di inquinanti aerodispersi:
 - a) Impianto di ventilazione generale dell'aria in presenza di sostanze scarsamente inquinanti o pericolose.
 - b) Impianto di aspirazione localizzata capace di captare gli inquinanti a livello del punto di emissione limitandone in modo significativo la quantità presente all'interno degli ambienti di lavoro.
- Confinamento con teli delle aree a rischio.
- Per l'igiene dei lavoratori locali igienici con lavabi con acqua calda per lavarsi le mani e il viso.
- Per interventi di emergenza devono essere presenti come presidi mezzi per il lavaggio oculare o della pelle in caso di contatto accidentale.
- Per interventi in caso di malore deve essere previsto un servizio di primo soccorso composto da lavoratori formati ed equipaggiati da presidi sanitari.
- Segnaletica con richiamo dei pericoli deve essere installata all'accesso dell'area a rischio.

Misure di coordinamento

[Caduta dall'alto e sfondamento > 2 metri]

Le scelte progettuali, le procedure, gli apprestamenti e le attrezzature devono essere messi in atto dalla ditta affidataria, che tramite il responsabile di cantiere dovrà coordinarsi con le ditte subaffidatarie in modo da rispettare quanto indicato nel piano.

[Rischi da uso di sostanze chimiche]

Le scelte progettuali, le procedure, gli apprestamenti e le attrezzature devono essere messi in atto dalla ditta affidataria, che tramite il responsabile di cantiere dovrà coordinarsi con le ditte subaffidatarie in modo da rispettare quanto indicato nel piano.

| Completamento impianto elettrico interno | |
|---------------------------------------------------------------------------------------------------------------------------------------------------------------------------------------------------------------------------------------------------------------------------------------------------------------------------------------------------------------------------------------------------------------------------------------------------------------------------------------------------------------------------------------------------------------------------------------------------------------------------------------------------------------------------------------------------------------------------------------------------------------------------------------------------------------------------------------------------------------------------------------------------------------------------------------------------------------------------------------------------------------------------------------------------------------------------------------------------------------------------------------------------------------------------------------------------------------------------------------------------------------------------------------------------------------------------------------------------------------------------------------------------------------------------------------------------------------------------------------------------------------------------------------------------------------------------------------------------------------------------------------------------------------------------------------------------------------------------------------------------------------------------------------------------------------------------------------------------------------------------------------------------------------------------------------------------------------------------------------------------------------------------------------------------------------------------------------------------------------------------------------------------------------------------------------------------------------------------------------------------------------------------------------------------------------------------------------------------------------------------------------------------------------------------------------------------------------------------------------------------------------------------------------------------------------------------------------------------------------------------------------------------------------------------------------------------------------------|--------------------------------------------------------------------------------------------------------------------------------------------------------------------------------------|
| Categoria | Impianto elettrico |
| Descrizione (Tipo di intervento) | La fase prevede la realizzazione di un impianto elettrico interno agli edifici. Attività contemplate: - montaggio placche, coperchi, simili; - montaggio corpi illuminanti. |
| Fattori di rischio utilizzati nella fase | |
| Attrezzature | <ul style="list-style-type: none"> ▪ Avvitatore elettrico ▪ Trapano elettrico ▪ Utensili elettrici portatili |
| Opere provvisorie | <ul style="list-style-type: none"> ▪ Ponte su ruote ▪ Scale doppie |
| Rischi aggiuntivi individuati nella fase lavorativa | |
| Caduta dall'alto e sfondamento > 2 metri | Lieve |
| Elettrocuzione | Lieve |
| Rumore | Lieve |
| Scelte progettuali ed organizzative | |
| <p>[Rumore]</p> <p>Le lavorazioni rumorose dovranno essere pianificate in modo da evitare lavorazioni contemporanee in zone adiacenti o limitrofe.</p> | |
| Procedure | |
| <p>[Caduta dall'alto e sfondamento > 2 metri]</p> <ul style="list-style-type: none"> - Il ponteggio con relativa omologa ministeriale deve essere montato seguendo il libretto di montaggio e gli schemi contenuti nel Piano di montaggio, uso e smontaggio (PIMUS) redatto per quel specifico cantiere, con elementi che devono portare impressi il nome e il marchio del fabbricante. - Il montaggio deve essere effettuato da una squadra composta da 2 montatori abilitati sotto la diretta sorveglianza di preposto formato. - Le condizioni degli elementi devono essere verificati prima del montaggio e gli esiti dei controlli devono essere registrati. - Il ponteggio deve essere ancorato all'opera servita, secondo la tipologia e il numero degli ancoraggi previsti dal libretto e/o dalla relazione di calcolo elaborata da un tecnico abilitato. - Il ponteggio deve distare dall'opera servita massimo 20 cm, in caso contrario allestire il parapetto anche sul lato interno o aggiungere una mensola a sbalzo per ridurre la distanza a meno di 20 cm. - Per salire e scendere dal ponteggio utilizzare le scalette interne e le botole. - Verificare prima dell'uso che ogni piano di lavoro sia completo di impalcato, parapetto, tavola fermapiEDE e cancelletto laterale. Le parti non accessibili devono essere chiuse. - Gli elementi del ponteggio non devono essere rimossi durante la fase di lavoro per facilitare le lavorazioni. - Il programma lavori di allestimento deve essere compatibile con le condizioni climatiche. Immediata sospensione lavori in caso di eventi meteorici eccezionali. - Le tavole costituenti il piano di calpestio di ponti, passerelle, andatoie ed impalcato di servizio, balconi di carico e castelli di tiro devono avere le fibre con andamento parallelo all'asse, spessore adeguato al carico da sopportare ed in ogni caso non minore di cm 5, e larghezza non minore di cm 30. Le tavole stesse non devono avere nodi passanti che riducano più del dieci per cento la sezione di resistenza. - Nei lavori in cui non è possibile allestire apprestamenti deve essere realizzata una protezione costituita da tesatura di cavo metallico fra elementi strutturali per l'ancoraggio delle funi di trattenuta delle imbracature di sicurezza. - I sistemi di protezione del bordo sulle coperture devono essere installati con l'ausilio di attrezzature specifiche (piattaforme o cestelli). - Le reti di sicurezza conformi alla norma UNI EN 12631 devono essere montati da personale competente. In cantiere | |

deve essere presente il manuale d'uso nel quale sono contenute tutte le informazioni necessarie a:

- a) montaggio, uso e smontaggio;
- b) cure e ispezioni;
- c) avvertenze per l'uso.

- Il Ponte a torre su ruote deve essere montato da personale competente secondo il manuale fornito dal fabbricante. Le ruote durante l'uso devono essere bloccate con gli stabilizzatori. La salita e la discesa deve essere interna impiegando le apposite scalette e botole. Durante la fase lavorativa il piano di lavoro deve essere protetto sui 4 lati. Il ponte deve essere utilizzato secondo il manuale d'uso.

- Le attrezzature utilizzate per i lavori in quota devono essere utilizzate secondo il manuale d'uso che deve essere sempre a corredo.

- Controllare prima dell'uso che le attrezzature siano state sottoposte ai controlli iniziali, periodici previsti dal costruttore e dalla normativa vigente per il mantenimento dei requisiti minimi di sicurezza.

- Le passerelle o andatoie devono avere larghezza minima di 60 cm, o 1,20 m in caso di passaggio con materiali, impalcato in legno o elementi metallici e parapetto di trattenuta.

[Elettrocuzione]

- I lavori su parti in tensioni o in prossimità di parti in tensione devono essere effettuati solo da personale competente sotto la diretta sorveglianza di un preposto.

- Disattivare le parti in tensione e bloccare l'apertura del quadro per evitare attivazioni non autorizzati.

- Verificare l'integrità delle prese, prolunghe e spine.

[Rumore]

- Non eseguire lavori rumorose contemporaneamente nella stessa area.

- Ubicazione delle attrezzature rumorose lontano da vie di passaggio.

- Vigilare sull'uso degli otoprotettori.

Misure preventive e protettive

[Caduta dall'alto e sfondamento > 2 metri]

Per la protezione dei lavoratori dalle cadute dall'alto predisporre:

- Ponte a torre su ruote (trabattelli) conforme alla norma UNI HD 1004.

- Parapetto normale con tavola fermapiede in legno a solaio o cornicione.

- Parapetto normale con elementi a tubi e giunti e tavola fermapiede a solaio o cornicione.

- Ponteggio di servizio a tubi e giunti con sottoponte di sicurezza a distanza non superiore a 2,50 metri.

- Ponte su cavalletti con impalcato in tavole di legno della sezione minima di 30 x 5 cm, poggiato su tre cavalletti, larghezza 90 cm e lunghezza 4 metri.

- Ponteggio di servizio a telai prefabbricati e piano di calpestio con tavole metalliche, sottoponte di sicurezza, controventatura sia in pianta che sui laterali.

- Copertura di botole, asole e aperture nei solai con tavolato in legno.

- Protezione delle aperture verso il vuoto o vani.

- Reti di sicurezza conformi alla norma UNI EN 1263-2003 sotto la copertura e/o i lucernari.

- Reti di sicurezza conformi alla norma UNI EN 1263-2003 collegate alle armature provvisorie dei solai.

- Sistemi combinati costituiti da parapetti di trattenuta e reti di sicurezza integrati fra loro.

- Sistemi di protezione bordi (parapetti di trattenuta provvisori) di classe A conformi alla norma EN 13374 per superfici con inclinazione non superiore a 10°.

- Sistemi di protezione bordi (parapetti di trattenuta provvisori) di classe B conformi alla norma EN 13374 per superfici con inclinazione non superiore a 30°.

- Balconi di carico per il deposito temporaneo dei materiali in quota costituito da piano di lavoro e deposito, parapetto di protezione su ogni lato libero e struttura portante a castello o a sbalzo con tubolari metallici giuntati.

- Castelli di tiro per posizionare in quota e sostenere i mezzi di sollevamento dei materiali costituiti da piano di lavoro e deposito, parapetto di protezione su ogni lato libero e sottostruttura portante metallica.

- Passerelle metalliche o in legno complete di parapetto e tavole fermapiede, per il collegamento di posti di lavoro a quote diverse allestire passerelle metalliche o in legno.

Nelle lavorazioni in assenza di apprestamenti o non sia possibile l'allestimento, le condizioni di sicurezza devono essere garantiti con l'utilizzo di:

- Piattaforma di lavoro (cestello) su braccio idraulico e mezzo semovente.

- Ponte sviluppabile su carro.
- Scala sviluppabile su carro.

[Elettrocuzione]

Per la protezione dei lavoratori dal rischio di elettrocuzione predisporre:

- Segregazioni delle aree di lavoro in cui sono presenti parti attive non protette con recinzione per impedire l'accesso ai non addetti ai lavori.
- Quadro elettrico generale e sottoquadri con prese interbloccate IP65 protette da magnete-termico in possesso dei requisiti minimi di sicurezza previsti dalla norma CEI 17-13/4 e norme tecniche pertinenti.
- Collegamento all'impianto di terra di cantiere delle attrezzature elettriche fisse, del quadro generale e dei sottoquadri.
- Schermatura delle parti attive con involucri o barriere, qualora non sia possibile la messa fuori tensione dell'impianto.
- Attrezzature isolanti per lavori su parti in tensione.
- Attrezzature elettriche portatili con marcatura IMQ e doppio isolamento e conformi alle norme vigenti in materia di sicurezza elettrica.
- Prolunghes, prese, spine, cavi, adattatori e materiale elettrico in possesso dei requisiti minimi di sicurezza previsti dalla norma CEI o norme tecniche pertinenti.
- Attrezzature elettriche portatili con tensione non superiore a 50 Volt verso terra per lavori in luoghi bagnati.

[Rumore]

Per la protezione degli addetti dall'esposizione a rumore predisporre:

- Barriere di protezione costituite da materiale fonoassorbente.
- Utilizzato di attrezzature o macchine con basse emissioni di rumore.
- Cabina insonorizzata per i mezzi meccanici.
- Segnaletica con richiamo del pericolo e delle prescrizioni.

Misure di coordinamento

[Caduta dall'alto e sfondamento > 2 metri]

Le scelte progettuali, le procedure, gli apprestamenti e le attrezzature devono essere messi in atto dalla ditta affidataria, che tramite il responsabile di cantiere dovrà coordinarsi con le ditte subaffidatarie in modo da rispettare quanto indicato nel piano.

[Elettrocuzione]

Le scelte progettuali, le procedure, gli apprestamenti e le attrezzature devono essere messi in atto dalla ditta affidataria, che tramite il responsabile di cantiere dovrà coordinarsi con le ditte subaffidatarie in modo da rispettare quanto indicato nel piano.

[Rumore]

Le scelte progettuali, le procedure, gli apprestamenti e le attrezzature devono essere messi in atto dalla ditta affidataria, che tramite il responsabile di cantiere dovrà coordinarsi con le ditte subaffidatarie in modo da rispettare quanto indicato nel piano.

Incaricare un preposto che coordini affinché:

- nessun lavoratore non addetto ai lavori transiti nelle aree ad elevata rumorosità.
- nessun lavoratore sostino in prossimità di zone con utilizzo di attrezzature rumorose.
- non ci sia la presenza contemporanea di attività rumorose nella stessa area.
- non ci sia la presenza contemporanea di attività ad elevata rumorosità con altre attività differenti nella stessa area.

| Montaggio infissi interni in legno | |
|-----------------------------------------------------------------------------------------------------------------------------------------------------------------------------------------------------------------------------------------------------------------------------------------------------------------------------------------------------------------------------------------------------------------------------------------------------------------------------------------------------------------------------------------------------------------------------------------------------------------------------------------------------------------------------------------------------------------------------------------------------------------------------------------------------------------------------------------------------------------------------------------------------------------------------------------------------------------------------------------------------------------------------------------------------------------------------------------------------------------------------------------------------------------------------------------------------------------------------------------------------------------------------------------------------------------------------------------------------|-------------------------------------------------------------------------------------------------------------------------------------------------------------------------------------------------------------------------------|
| Categoria | Infissi interni |
| Descrizione (Tipo di intervento) | La fase prevede l'approvvigionamento e il montaggio di infissi interni in legno. |
| Fattori di rischio utilizzati nella fase | |
| Attrezzature | <ul style="list-style-type: none"> ▪ Autocarro ▪ Avvitatore a batteria ▪ Cacciavite ▪ Sega circolare portatile ▪ Trapano elettrico ▪ Utensili elettrici portatili |
| Opere provvisoriale | <ul style="list-style-type: none"> ▪ Scale doppie |
| Rischi aggiuntivi individuati nella fase lavorativa | |
| Elettrocuzione | Lieve |
| Procedure | |
| <p>[Elettrocuzione]</p> <ul style="list-style-type: none"> - I lavori su parti in tensioni o in prossimità di parti in tensione devono essere effettuati solo da personale competente sotto la diretta sorveglianza di un preposto. - Disattivare le parti in tensione e bloccare l'apertura del quadro per evitare attivazioni non autorizzate. - Verificare l'integrità delle prese, prolunghe e spine. | |
| Misure preventive e protettive | |
| <p>[Elettrocuzione]</p> <p>Per la protezione dei lavoratori dal rischio di elettrocuzione predisporre:</p> <ul style="list-style-type: none"> - Segregazioni delle aree di lavoro in cui sono presenti parti attive non protette con recinzione per impedire l'accesso ai non addetti ai lavori. - Quadro elettrico generale e sottoquadri con prese interbloccate IP65 protette da magnete-termico in possesso dei requisiti minimi di sicurezza previsti dalla norma CEI 17-13/4 e norme tecniche pertinenti. - Collegamento all'impianto di terra di cantiere delle attrezzature elettriche fisse, del quadro generale e dei sottoquadri. - Schermatura delle parti attive con involucri o barriere, qualora non sia possibile la messa fuori tensione dell'impianto. - Attrezzature isolanti per lavori su parti in tensione. - Attrezzature elettriche portatili con marcatura IMQ e doppio isolamento e conformi alle norme vigenti in materia di sicurezza elettrica. - Prolunghe, prese, spine, cavi, adattatori e materiale elettrico in possesso dei requisiti minimi di sicurezza previsti dalla norma CEI o norme tecniche pertinenti. - Attrezzature elettriche portatili con tensione non superiore a 50 Volt verso terra per lavori in luoghi bagnati. | |
| Misure di coordinamento | |
| <p>[Elettrocuzione]</p> <p>Le scelte progettuali, le procedure, gli apprestamenti e le attrezzature devono essere messi in atto dalla ditta affidataria, che tramite il responsabile di cantiere dovrà coordinarsi con le ditte subaffidatarie in modo da rispettare quanto indicato nel piano.</p> | |

| Marciapiedi | |
|------------------------------------------------------------------------------------------------------------------------------------------------------------------------------------------------------------------------------------------------------------------------------------------------------------------------------------------------------------------------------------------------------------------------------------------------------------------------------------------------------------------------------------------------------------------------------------------------------------------------------------------------------------------------------------------------------------------------------------------------------------------------------------------------------------------------------------------------------------------------------------------------------------------------------------------------------------------------------------------------------------------------------------------------------------------------------------------------------------------------------------------------------------------------------------------------------------------------------------------------------------------------------------------------------------------------------------------------------------------------------------------------------------------------------------------------------------------------------------------------------------------------------------------------------------------------------------------------------------------------------------------------------------------------------------------------------------------------------------------------|-------------------------------------------------------------------------------------------------------------------------------------------------------------------------------------------------------------------------------------------------------------------------------------------|
| Categoria | Sistemazioni esterne |
| Descrizione (Tipo di intervento) | La fase lavorativa comprende tutte le attività necessarie per la formazione di marciapiedi: - scavo eseguito a mano o con miniscavatore; - posa di sottofondo misto stabilizzato; - formazione di massetto di calcestruzzo magro; - posa pavimentazione e sigillatura giunti. |
| Fattori di rischio utilizzati nella fase | |
| Attrezzature | <ul style="list-style-type: none"> ▪ Autocarro ▪ Betoniera a bicchiere ▪ Compattatore a piatto vibrante ▪ Martello demolitore elettrico ▪ Mini escavatore ▪ Smerigliatore orbitale o flessibile |
| Rischi aggiuntivi individuati nella fase lavorativa | |
| Investimento da veicoli nell'area di cantiere | Lieve |
| Rischi da uso di sostanze chimiche | Lieve |
| Rumore | Lieve |
| Seppellimento e/o sprofondamento scavi meccanici | Lieve |
| Scelte progettuali ed organizzative | |
| <p>[Rumore] Le lavorazioni rumorose dovranno essere pianificate in modo da evitare lavorazioni contemporanee in zone adiacenti o limitrofe.</p> | |
| Procedure | |
| <p>[Investimento da veicoli nell'area di cantiere] - Coordinare la movimentazione dei mezzi qualora gli autisti non godano della completa visuale, evitare di frapporti fra i mezzi e gli ostacoli ma posizionarsi sempre in posizione visibile e sicura. - Incaricare un preposto per coordinare l'entrata/uscita dei non addetti ai lavori; provvedere alla sospensione/ripresa di eventuali lavorazioni al fine di garantire l'incolumità di mezzi e persone.</p> <p>[Rischi da uso di sostanze chimiche] - In cantiere o allegate al Piano Operativo di sicurezza devono essere presenti le schede di sicurezza dei prodotti utilizzati, ove sono riportate tutte le informazioni utili per: a) La corretta manipolazione. b) Lo stoccaggio. c) La gestione delle emergenze di primo soccorso e incendio. d) Le sostanze incompatibili. - Divieto di bere, mangiare e fumare con le mani sporche. - Controllo dell'efficienza degli impianti di ventilazione o aspirazione localizzata. - Divieto di svolgere lavorazioni con più sostanze pericolose contemporaneamente. - Scelta di sostanze chimiche non pericolose. - Sorveglianza sull'uso dei DPI previsti nella scheda di sicurezza da parte del preposto. - Sospensione dei lavori in caso di sversamenti accidentali che possono compromettere la sicurezza e la salute dei lavoratori. - Quando si è tenuti a lavorare con prodotti contenenti solventi in locali non ventilati o ventilati insufficientemente, si deve provvedere a ventilare artificialmente il posto di lavoro. - Sui posti di lavoro deve essere consentito conservare materiali in quantità non superiore a quelle strettamente necessaria.</p> | |

- Il posto di lavoro e l'ambiente circostante vanno tenuti ben puliti.
- In caso di perdite o di spargimenti, il materiale va eliminato ricorrendo a mezzi di assorbimento o di pulizia prescritti dal produttore.

[Rumore]

- Non eseguire lavori rumorose contemporaneamente nella stessa area.
- Ubicazione delle attrezzature rumorose lontano da vie di passaggio.
- Vigilare sull'uso degli otoprotettori.

[Seppellimento e/o sprofondamento scavi meccanici]

Predisporre progetto dello scavo dal quale emergano i seguenti elementi:

- angolo di scarpata e/o eventuali armature previste
- distanza da mantenere dal ciglio dello scavo per il posizionamento/sosta di carichi fissi e/o mobili
- posizionamento di segnaletica e segregazioni
- modalità di esecuzione delle operazioni di scavo in prossimità di reti tecnologiche interrato e/o corsi d'acqua e bacini
- modalità di evacuazione acque superficiali

Monitorare periodicamente tramite un preposto opportunamente incaricato:

- La stabilità delle strutture limitrofe e/o oggetto dei lavori al fine di segnalare eventuali anomalie
- i fronti di scavo/riporto e le relative opere di consolidamento
- la stabilità dei materiali stoccati e del relativo piano di appoggio

Assicurarsi, prima dello stoccaggio di materiali/attrezzature, delle portate massime al fine di:

- non caricare eccessivamente il terreno

Posizionare il mezzo di sollevamento e/o le attrezzature fisse:

- su basamento dimensionato da tecnico abilitato secondo appropriato progetto statico
- in modo che la loro distanza sia almeno pari all'altezza dalle pareti di scavo/riporto rispetto al ciglio dello scavo, in caso contrario prevedere adeguate opere di consolidamento strutturale dimensionate da tecnico abilitato secondo appropriato progetto statico.

- Non consentire il traffico veicolare in adiacenza all'area di scavo tramite modifica della viabilità di cantiere

Procedure per eseguire le armature.

Le strutture di sostegno devono essere installate a diretto contatto con la facciata dello scavo e, ove necessario, deve essere inserito del materiale di ricalzo tra la facciata dello scavo e l'armatura, per garantire la continuità del contrasto.

La messa in opera delle armature deve essere effettuata pari passo con l'effettuazione dello scavo.

Procedura armatura in terreno coesivo

In presenza di un terreno di sufficiente coesione, in cui non è possibile realizzare lo scavo per tutta la profondità richiesta, si può effettuare lo scavo stesso fino a 80-120 cm e dopo aver disposto una prima armatura, si può procedere ad un'altra fase di scavo e così via.

In questo caso basta posizionare i pannelli di legno, di altezza leggermente superiore alla profondità dello scavo, contro le pareti dello scavo e fissarli con puntoni di legno provvisori per consentire agli operai di scendere nella trincea e disporre gli elementi di contrasto definitivi.

Armatura di scavi in terreni granulari

Quando il terreno non rende possibile nemmeno uno scavo di profondità minima, oppure quando si deve operare in siti urbani e occorre evitare qualsiasi depressione del terreno, è necessario rispettare rigorosamente le seguenti modalità: dopo aver scavato per circa 30 centimetri si infiggono nel terreno le due pareti verticali aventi una leggera inclinazione. Quindi si dispongono i puntoni di contrasto e si realizza un successivo scavo installando un secondo blocco di armatura, con pareti aventi la stessa inclinazione di quelle superiori e così via.

Rimozione dell'armatura

Per la rimozione dell'armatura occorre procedere dal basso verso l'alto, avendo particolare cura nel proteggere sempre il lavoratore che si trova dentro lo scavo.

Se al momento del disarmo si avverte che l'armatura (puntoni e montanti) è sottoposta a pressione perché il terreno ha subito dei movimenti, occorre riempire la trincea con il terreno prima di rimuovere puntoni e montanti.

Quando è possibile, l'armatura deve essere rimossa dagli stessi operai che l'hanno installata, in quanto meglio di altri possono verificare la presenza di nuove condizioni di rischio nel terreno, successive alla posa in opera dell'armatura.

Misure preventive e protettive

[Investimento da veicoli nell'area di cantiere]

Per la protezione dei lavoratori all'interno dell'area di cantiere:

- Tutti i veicoli siano essi da trasporto o macchine edili devono essere equipaggiati di lampeggiati e segnali acustici per essere chiaramente visibili.
- I passaggi pedonali lungo le piste di circolazione devono essere da questi separati con new jersey o reti di protezione.
- Predisporre idonea segnaletica stradale temporanea di avvertimento/pericolo.

[Rischi da uso di sostanze chimiche]

Per la protezione dei lavoratori durante l'uso di sostanze chimiche predisporre:

- Nelle aree di lavoro con ventilazione naturale scarsa o assente deve essere predisposto in relazione alla concentrazione di inquinanti aerodispersi:
 - a) Impianto di ventilazione generale dell'aria in presenza di sostanze scarsamente inquinanti o pericolose.
 - b) Impianto di aspirazione localizzata capace di captare gli inquinanti a livello del punto di emissione limitandone in modo significativo la quantità presente all'interno degli ambienti di lavoro.
- Confinamento con teli delle aree a rischio.
- Per l'igiene dei lavoratori locali igienici con lavabi con acqua calda per lavarsi le mani e il viso.
- Per interventi di emergenza devono essere presenti come presidi mezzi per il lavaggio oculare o della pelle in caso di contatto accidentale.
- Per interventi in caso di malore deve essere previsto un servizio di primo soccorso composto da lavoratori formati ed equipaggiati da presidi sanitari.
- Segnaletica con richiamo dei pericoli deve essere installata all'accesso dell'area a rischio.

[Rumore]

Per la protezione degli addetti dall'esposizione a rumore predisporre:

- Barriere di protezione costituite da materiale fonoassorbente.
- Utilizzato di attrezzature o macchine con basse emissioni di rumore.
- Cabina insonorizzata per i mezzi meccanici.
- Segnaletica con richiamo del pericolo e delle prescrizioni.

[Seppellimento e/o sprofondamento scavi meccanici]

Per la protezione dei lavoratori dal rischio di seppellimento predisporre:

- Armatura della parete dello scavo con posa meccanica di paratie di armature prefabbricate.
- Adeguate vie di fuga e di emergenza da lasciare costantemente sgombre di materiali e mezzi.
- Teli impermeabili a protezione del fronte di scavo/riporto in caso di piogge.
- Protezioni per la caduta di materiali con reti a maglia esagonale fissata con tasselli a parete.
- Segregazioni delle aree interessate dalle lavorazioni con transenne.
- Protezioni al ciglio al fine di definire idonea fascia di rispetto con parapetto o rete di plastica arretrata rispetto al ciglio di almeno 2 metri.
- Scale e passerelle di accesso a fondo scavo, costituite da piano di calpestio in legno, parapetti di protezione e struttura portante in legno.
- Scale o passerelle di accesso al fondo dello scavo metalliche.
- Rampe di accesso al fondo scavi ricavate su terreno naturale con pendenza e portata adeguata a sostenere il peso dei mezzi meccanici.
- Piazzole di sosta mezzi (pompa, gru per scarico materiali) ricavate su terreno con pendenza e portata adeguata a sostenere il peso dei mezzi meccanici.

Per l'esecuzione delle lavorazioni di scavo devono essere utilizzati solo:

- Mezzi meccanici (escavatori, pale caricatori e autocarri) con caratteristiche adeguate alle pendenze e alla portata del terreno.
- Escavatori dotati di cabina con dispositivi di protezione ROPS e FOPS, sistemi di protezione per il ribaltamento e la caduta di oggetti

Misure di coordinamento

[Investimento da veicoli nell'area di cantiere]

Le scelte progettuali, le procedure, gli apprestamenti e le attrezzature devono essere messi in atto dalla ditta affidataria, che tramite il responsabile di cantiere dovrà coordinarsi con le ditte subaffidatarie in modo da rispettare quanto indicato nel piano.

Incaricare un preposto che coordini affinché:

- nessun lavoratore si trovi nel campo d'azione dei mezzi di movimentazione terra o di trasporto
- nessun lavoratori sostino in prossimità dei lavori con mezzi in movimento.
- non ci sia la presenza contemporanea nella stessa area di attività con macchine in movimento ed attività diverse.
- nessun lavoratore transiti o sostino nelle zone di carico o scarico dei materiali.

[Rischi da uso di sostanze chimiche]

Le scelte progettuali, le procedure, gli apprestamenti e le attrezzature devono essere messi in atto dalla ditta affidataria, che tramite il responsabile di cantiere dovrà coordinarsi con le ditte subaffidatarie in modo da rispettare quanto indicato nel piano.

[Rumore]

Le scelte progettuali, le procedure, gli apprestamenti e le attrezzature devono essere messi in atto dalla ditta affidataria, che tramite il responsabile di cantiere dovrà coordinarsi con le ditte subaffidatarie in modo da rispettare quanto indicato nel piano.

Incaricare un preposto che coordini affinché:

- nessun lavoratore non addetto ai lavori transiti nelle aree ad elevata rumorosità.
- nessun lavoratore sostino in prossimità di zone con utilizzo di attrezzature rumorose.
- non ci sia la presenza contemporanea di attività rumorose nella stessa area.
- non ci sia la presenza contemporanea di attività ad elevata rumorosità con altre attività differenti nella stessa area.

[Seppellimento e/o sprofondamento scavi meccanici]

Le scelte progettuali, le procedure, gli apprestamenti e le attrezzature devono essere messi in atto dalla ditta affidataria, che tramite il responsabile di cantiere dovrà coordinarsi con le ditte subaffidatarie in modo da rispettare quanto indicato nel piano.

Incaricare un preposto che coordini affinché:

- nessun lavoratore non addetto ai lavori transiti nelle zone di scavo o movimentazione terra.
- nessun lavoratore sostino in prossimità dei lavori di scavo o movimento terra.
- non ci sia la presenza contemporanea nella stessa area di attività scavo e altre attività manuali differenti.
- nessun lavoratore transiti o sostino nelle zone di carico o scarico dei materiali.

| Pavimentazioni esterne | |
|---------------------------------------------------------------------------------------------------------------------------------------------------------------------------------------------------------------------------------------------------------------------------------------------------------------------------------------------------------------------------------------------------------------------------------------------------------------------------------------------------------------------------------------------------------------------------------------------------------------------------------------------------------------------------------------------------------------------------------------------------------------------------------------------------------------------------------------------------------------------------------------------------------------------------------------------------------------------------------------------------------------------------------------------------------------------------------------------------------------------------------------------------------------------------------------------------------------------------------------------------------------------------------------------------------------------------------------------------------------------------------------------------------------------------------------------------------------------------------------------------------------------------------------------------------------------------------------------------------------------------------------------------------------------------------------------------------------------------------------------------------------------------------------------------------------------------------------------------------------------------------------------------------------------------------------------------------------------------------------------------------------------------------------------------------------------------------------------------------------------|--------------------------------------------------------------------------------------------------------------------------------------------------------------------------------------------------------------------------------------------------------------|
| Categoria | Sistemazioni esterne |
| Descrizione (Tipo di intervento) | Posa in opera di pavimenti esterni (pietra, gres, clinker, ceramici in genere) con letto di malta di cemento o con collante specifico. |
| Fattori di rischio utilizzati nella fase | |
| Attrezzature | <ul style="list-style-type: none"> ▪ Autocarro ▪ Battipiastrille ▪ Betoniera a bicchiere ▪ Martello ▪ Pala ▪ Sega circolare ▪ Trapano elettrico ▪ Utensili elettrici portatili |
| Rischi aggiuntivi individuati nella fase lavorativa | |
| Elettrocuzione | Lieve |
| Rischi da uso di sostanze chimiche | Lieve |
| Procedure | |
| <p>[Elettrocuzione]</p> <ul style="list-style-type: none"> - I lavori su parti in tensioni o in prossimità di parti in tensione devono essere effettuati solo da personale competente sotto la diretta sorveglianza di un preposto. - Disattivare le parti in tensione e bloccare l'apertura del quadro per evitare attivazioni non autorizzati. - Verificare l'integrità delle prese, prolunghe e spine. <p>[Rischi da uso di sostanze chimiche]</p> <ul style="list-style-type: none"> - In cantiere o allegate al Piano Operativo di sicurezza devono essere presenti le schede di sicurezza dei prodotti utilizzati, ove sono riportate tutte le informazioni utili per: <ol style="list-style-type: none"> a) La corretta manipolazione. b) Lo stoccaggio. c) La gestione delle emergenze di primo soccorso e incendio. d) Le sostanze incompatibili. - Divieto di bere, mangiare e fumare con le mani sporche. - Controllo dell'efficienza degli impianti di ventilazione o aspirazione localizzata. - Divieto di svolgere lavorazioni con più sostanze pericolose contemporaneamente. - Scelta di sostanze chimiche non pericolose. - Sorveglianza sull'uso dei DPI previsti nella scheda di sicurezza da parte del preposto. - Sospensione dei lavori in caso di sversamenti accidentali che possono compromettere la sicurezza e la salute dei lavoratori. - Quando si è tenuti a lavorare con prodotti contenenti solventi in locali non ventilati o ventilati insufficientemente, si deve provvedere a ventilare artificialmente il posto di lavoro. - Sui posti di lavoro deve essere consentito conservare materiali in quantità non superiore a quelle strettamente necessaria. - Il posto di lavoro e l'ambiente circostante vanno tenuti ben puliti. - In caso di perdite o di spargimenti, il materiale va eliminato ricorrendo a mezzi di assorbimento o di pulizia prescritti dal produttore. | |
| Misure preventive e protettive | |
| <p>[Elettrocuzione]</p> <p>Per la protezione dei lavoratori dal rischio di elettrocuzione predisporre:</p> <ul style="list-style-type: none"> - Segregazioni delle aree di lavoro in cui sono presenti parti attive non protette con recinzione per impedire l'accesso ai non addetti ai lavori. - Quadro elettrico generale e sottoquadri con prese interbloccate IP65 protette da magnete-termico in possesso dei | |

requisiti minimi di sicurezza previsti dalla norma CEI 17-13/4 e norme tecniche pertinenti.

- Collegamento all'impianto di terra di cantiere delle attrezzature elettriche fisse, del quadro generale e dei sottoquadri.
- Schermatura delle parti attive con involucri o barriere, qualora non sia possibile la messa fuori tensione dell'impianto.
- Attrezzature isolanti per lavori su parti in tensione.
- Attrezzature elettriche portatili con marcatura IMQ e doppio isolamento e conformi alle norme vigenti in materia di sicurezza elettrica.
- Prolunghe, prese, spine, cavi, adattatori e materiale elettrico in possesso dei requisiti minimi di sicurezza previsti dalla norma CEI o norme tecniche pertinenti.
- Attrezzature elettriche portatili con tensione non superiore a 50 Volt verso terra per lavori in luoghi bagnati.

[Rischi da uso di sostanze chimiche]

Per la protezione dei lavoratori durante l'uso di sostanze chimiche predisporre:

- Nelle aree di lavoro con ventilazione naturale scarsa o assente deve essere predisposto in relazione alla concentrazione di inquinanti aerodispersi:
 - a) Impianto di ventilazione generale dell'aria in presenza di sostanze scarsamente inquinanti o pericolose.
 - b) Impianto di aspirazione localizzata capace di captare gli inquinanti a livello del punto di emissione limitandone in modo significativo la quantità presente all'interno degli ambienti di lavoro.
- Confinamento con teli delle aree a rischio.
- Per l'igiene dei lavoratori locali igienici con lavabi con acqua calda per lavarsi le mani e il viso.
- Per interventi di emergenza devono essere presenti come presidi mezzi per il lavaggio oculare o della pelle in caso di contatto accidentale.
- Per interventi in caso di malore deve essere previsto un servizio di primo soccorso composto da lavoratori formati ed equipaggiati da presidi sanitari.
- Segnaletica con richiamo dei pericoli deve essere installata all'accesso dell'area a rischio.

Misure di coordinamento

[Elettrocuzione]

Le scelte progettuali, le procedure, gli apprestamenti e le attrezzature devono essere messi in atto dalla ditta affidataria, che tramite il responsabile di cantiere dovrà coordinarsi con le ditte subaffidatarie in modo da rispettare quanto indicato nel piano.

[Rischi da uso di sostanze chimiche]

Le scelte progettuali, le procedure, gli apprestamenti e le attrezzature devono essere messi in atto dalla ditta affidataria, che tramite il responsabile di cantiere dovrà coordinarsi con le ditte subaffidatarie in modo da rispettare quanto indicato nel piano.

| Montaggio pompa di calore | |
|-------------------------------------------------|----------------------------------------------------------------------------------------------------------------------------------------------|
| Categoria | Impianto di climatizzazione |
| Descrizione (Tipo di intervento) | Montaggio pompa di calore. |
| Fattori di rischio utilizzati nella fase | |
| Attrezzature | <ul style="list-style-type: none">▪ trapano elettrico▪ utensili d'uso corrente▪ utensili elettrici portatili |
| Opere provvisorie | <ul style="list-style-type: none">▪ scale a mano |

| Montaggio ringhiere per recinzioni in alluminio | |
|------------------------------------------------------------------------------------------------------------------------------------------------------------------------------------------------------------------------------------------------------------------------------------------------------------------------------------------------------------------------------------------------------------------------------------------------------------------------------------------------------------------------------------------------------------------------------------------------------------------------------------------------------------------------------------------------------------------------------------------------------------------------------------------------------------------------------------------------------------------------------------------------------------------------------------------------------------------------------------------------------------------------------------------------------------------------------------------------------------------------------------------------------------------------------------------------------------------------------------------------------------------------------------------------------------------------------------------------------------------------------------------------------------------------------------------------------------------------------------------------------------------------------------------------------------------------------------------------------------------------------------------------------------------------------------------------------------------------------------------------------------------------------------------------------------------------------------------------------------------------------------------------------------------------------------------------------------------------------------------------------------------------------------------------------------------------------------------------------------------------------------------------------------------------------------------------------------------------------------------------------------------------------------------------------------------------------------------------------------------------------------------------------------------------------------------------------------------------------------------------------------------------------------------------------------------------------------------------------------------------------------------------------------------------------------------------------------------------------------------------------------------------------------------------------------------------------------------------------------------------------------------------------------------------------------------------------------------------------------------------------------------------------------------------------------------------------------------------------------------------------------------------------------------------------------------------------------------------------------------------------------------------------------------------------------------------------------------------------------------------------------------------------------|---------------------------------------------------------------------------------------------------------------------------------------------------------------------------------------------------------------|
| Categoria | Opere da fabbro |
| Descrizione (Tipo di intervento) | La fase lavorativa prevede lo scarico e la posa di ringhiera in alluminio. |
| Fattori di rischio utilizzati nella fase | |
| Attrezzature | <ul style="list-style-type: none"> ▪ Autocarro con gru ▪ Martello ▪ Smerigliatore orbitale o flessibile ▪ Trapano elettrico ▪ Utensili elettrici portatili |
| Opere provvisoriale | <ul style="list-style-type: none"> ▪ Scale doppie |
| Rischi aggiuntivi individuati nella fase lavorativa | |
| Caduta dall'alto e sfondamento > 2 metri | Lieve |
| Procedure | |
| <p>[Caduta dall'alto e sfondamento > 2 metri]</p> <ul style="list-style-type: none"> - Il ponteggio con relativa omologa ministeriale deve essere montato seguendo il libretto di montaggio e gli schemi contenuti nel Piano di montaggio, uso e smontaggio (PIMUS) redatto per quel specifico cantiere, con elementi che devono portare impressi il nome e il marchio del fabbricante. - Il montaggio deve essere effettuato da una squadra composta da 2 montatori abilitati sotto la diretta sorveglianza di preposto formato. - Le condizioni degli elementi devono essere verificati prima del montaggio e gli esiti dei controlli devono essere registrati. - Il ponteggio deve essere ancorato all'opera servita, secondo la tipologia e il numero degli ancoraggi previsti dal libretto e/o dalla relazione di calcolo elaborata da un tecnico abilitato. - Il ponteggio deve distare dall'opera servita massimo 20 cm, in caso contrario allestire il parapetto anche sul lato interno o aggiungere una mensola a sbalzo per ridurre la distanza a meno di 20 cm. - Per salire e scendere dal ponteggio utilizzare le scalette interne e le botole. - Verificare prima dell'uso che ogni piano di lavoro sia completo di impalcato, parapetto, tavola fermapiede e cancelletto laterale. Le parti non accessibili devono essere chiuse. - Gli elementi del ponteggio non devono essere rimossi durante la fase di lavoro per facilitare le lavorazioni. - Il programma lavori di allestimento deve essere compatibile con le condizioni climatiche. Immediata sospensione lavori in caso di eventi meteorici eccezionali. - Le tavole costituenti il piano di calpestio di ponti, passerelle, andatoie ed impalcato di servizio, balconi di carico e castelli di tiro devono avere le fibre con andamento parallelo all'asse, spessore adeguato al carico da sopportare ed in ogni caso non minore di cm 5, e larghezza non minore di cm 30. Le tavole stesse non devono avere nodi passanti che riducano più del dieci per cento la sezione di resistenza. - Nei lavori in cui non è possibile allestire apprestamenti deve essere realizzata una protezione costituita da tesatura di cavo metallico fra elementi strutturali per l'ancoraggio delle funi di trattenuta delle imbracature di sicurezza. - I sistemi di protezione del bordo sulle coperture devono essere installati con l'ausilio di attrezzature specifiche (piattaforme o cestelli). - Le reti di sicurezza conformi alla norma UNI EN 12631 devono essere montati da personale competente. In cantiere deve essere presente il manuale d'uso nel quale sono contenute tutte le informazioni necessarie a: <ul style="list-style-type: none"> a) montaggio, uso e smontaggio; b) cure e ispezioni; c) avvertenze per l'uso. - Il Ponte a torre su ruote deve essere montato da personale competente secondo il manuale fornito dal fabbricante. Le ruote durante l'uso devono essere bloccate con gli stabilizzatori. La salita e la discesa deve essere interna impiegando le apposite scalette e botole. Durante la fase lavorativa il piano di lavoro deve essere protetto sui 4 lati. Il ponte deve essere utilizzato secondo il manuale d'uso. | |

- Le attrezzature utilizzate per i lavori in quota devono essere utilizzate secondo il manuale d'uso che deve essere sempre a corredo.
- Controllare prima dell'uso che le attrezzature siano state sottoposte ai controlli iniziali, periodici previsti dal costruttore e dalla normativa vigente per il mantenimento dei requisiti minimi di sicurezza.
- Le passerelle o andatoie devono avere larghezza minima di 60 cm, o 1,20 cm in caso di passaggio con materiali, impalcato in legno o elementi metallici e parapetto di trattenuta.

Misure preventive e protettive

[Caduta dall'alto e sfondamento > 2 metri]

Per la protezione dei lavoratori dalle cadute dall'alto predisporre:

- Ponte a torre su ruote (trabattelli) conforme alla norma UNI HD 1004.
- Parapetto normale con tavola fermapiede in legno a solaio o cornicione.
- Parapetto normale con elementi a tubi e giunti e tavola fermapiede a solaio o cornicione.
- Ponteggio di servizio a tubi e giunti con sottoponte di sicurezza a distanza non superiore a 2,50 metri.
- Ponte su cavalletti con impalcato in tavole di legno della sezione minima di 30 x 5 cm, poggiato su tre cavalletti, larghezza 90 cm e lunghezza 4 metri.
- Ponteggio di servizio a telai prefabbricati e piano di calpestio con tavole metalliche, sottoponte di sicurezza, controventatura sia in pianta che sui laterali.
- Copertura di botole, asole e aperture nei solai con tavolato in legno.
- Protezione delle aperture verso il vuoto o vani.
- Reti di sicurezza conformi alla norma UNI EN 1263-2003 sotto la copertura e/o i lucernari.
- Reti di sicurezza conformi alla norma UNI EN 1263-2003 collegate alle armature provvisorie dei solai.
- Sistemi combinati costituiti da parapetti di trattenuta e reti di sicurezza integrati fra loro.
- Sistemi di protezione bordi (parapetti di trattenuta provvisori) di classe A conformi alla norma EN 13374 per superfici con inclinazione non superiore a 10°.
- Sistemi di protezione bordi (parapetti di trattenuta provvisori) di classe B conformi alla norma EN 13374 per superfici con inclinazione non superiore a 30°.
- Balconi di carico per il deposito temporaneo dei materiali in quota costituito da piano di lavoro e deposito, parapetto di protezione su ogni lato libero e struttura portante a castello o a sbalzo con tubolari metallici giuntati.
- Castelli di tiro per posizionare in quota e sostenere i mezzi di sollevamento dei materiali costituiti da piano di lavoro e deposito, parapetto di protezione su ogni lato libero e sottostruttura portante metallica.
- Passerelle metalliche o in legno complete di parapetto e tavole fermapiede, per il collegamento di posti di lavoro a quote diverse allestire passerelle metalliche o in legno.

Nelle lavorazioni in assenza di apprestamenti o non sia possibile l'allestimento, le condizioni di sicurezza devono essere garantiti con l'utilizzo di:

- Piattaforma di lavoro (cestello) su braccio idraulico e mezzo semovente.
- Ponte sviluppabile su carro.
- Scala sviluppabile su carro.

Misure di coordinamento

[Caduta dall'alto e sfondamento > 2 metri]

Le scelte progettuali, le procedure, gli apprestamenti e le attrezzature devono essere messi in atto dalla ditta affidataria, che tramite il responsabile di cantiere dovrà coordinarsi con le ditte subaffidatarie in modo da rispettare quanto indicato nel piano.

| Montaggio cancello metallico | |
|-----------------------------------------------------------------------------------------------------------------------------------------------------------------------------------------------------------------------------------------------------------------------------------------------------------------------------------------------------------------------------------------------------------------------------------------------------------------------------------------------------------------------------------------------------------------------------------------------------------------------------------------------------------------------------------------------------------------------------------------------------------------------------------------------------------------------------------------------------------------------------------------------------------------------------------------------------------------------------------------------------------------------------------------------------------------------------------------------------------------------------------------------------------------------------------------------------------------------------------------------------------------------------------------------------------------------------------------------------------------------------------------------------------------------------------------------------------------------------------------------------------------------------------------------------------------------------------------------------------------------------------------------------------------------------------------------------------------------------------------------------------------------------------------------------------------------------------------------------------------------------------------------------------------------------------------------------------------------------------------------------------------------------------------------------------------------------------------------------------------------------------------------------------------------------------------------------------------------------------------------------------------------------------------------------------|----------------------------------------------------------------------------------------------------------------------------------------------------------------------------------------------------------------------------------------------------------------------------|
| Categoria | Opere da fabbro |
| Descrizione (Tipo di intervento) | La fase lavorativa prevede lo scarico e la posa di cancello in ferro. |
| Fattori di rischio utilizzati nella fase | |
| Attrezzature | <ul style="list-style-type: none"> ▪ Accessori per sollevamento ▪ Autocarro con gru ▪ Cacciavite ▪ Lime ▪ Martello ▪ Saldatrice elettrica ▪ Trapano elettrico ▪ Utensili elettrici portatili |
| Opere provvisorie | <ul style="list-style-type: none"> ▪ Scale doppie |
| Rischi aggiuntivi individuati nella fase lavorativa | |
| Caduta dall'alto e sfondamento > 2 metri | Lieve |
| Elettrocuzione | Lieve |
| Incendio ed esplosione uso materiali pericolosi | Lieve |
| Rumore | Lieve |
| Scelte progettuali ed organizzative | |
| <p>[Rumore]</p> <p>Le lavorazioni rumorose dovranno essere pianificate in modo da evitare lavorazioni contemporanee in zone adiacenti o limitrofe.</p> | |
| Procedure | |
| <p>[Caduta dall'alto e sfondamento > 2 metri]</p> <ul style="list-style-type: none"> - Il ponteggio con relativa omologa ministeriale deve essere montato seguendo il libretto di montaggio e gli schemi contenuti nel Piano di montaggio, uso e smontaggio (PIMUS) redatto per quel specifico cantiere, con elementi che devono portare impressi il nome e il marchio del fabbricante. - Il montaggio deve essere effettuato da una squadra composta da 2 montatori abilitati sotto la diretta sorveglianza di preposto formato. - Le condizioni degli elementi devono essere verificati prima del montaggio e gli esiti dei controlli devono essere registrati. - Il ponteggio deve essere ancorato all'opera servita, secondo la tipologia e il numero degli ancoraggi previsti dal libretto e/o dalla relazione di calcolo elaborata da un tecnico abilitato. - Il ponteggio deve distare dall'opera servita massimo 20 cm, in caso contrario allestire il parapetto anche sul lato interno o aggiungere una mensola a sbalzo per ridurre la distanza a meno di 20 cm. - Per salire e scendere dal ponteggio utilizzare le scalette interne e le botole. - Verificare prima dell'uso che ogni piano di lavoro sia completo di impalcato, parapetto, tavola fermapiede e cancelletto laterale. La parti non accessibili devono essere chiuse. - Gli elementi del ponteggio non devono essere rimossi durante la fase di lavoro per facilitare le lavorazioni. - Il programma lavori di allestimento deve essere compatibile con le condizioni climatiche. Immediata sospensione lavori in caso di eventi meteorici eccezionali. - Le tavole costituenti il piano di calpestio di ponti, passerelle, andatoie ed impalcato di servizio, balconi di carico e castelli di tiro devono avere le fibre con andamento parallelo all'asse, spessore adeguato al carico da sopportare ed in ogni caso non minore di cm 5, e larghezza non minore di cm 30. Le tavole stesse non devono avere nodi passanti che riducano più del dieci per cento la sezione di resistenza. - Nei lavori in cui non è possibile allestire apprestamenti deve essere realizzata una protezione costituita da tesatura | |

di cavo metallico fra elementi strutturali per l'ancoraggio delle funi di trattenuta delle imbracature di sicurezza.
 - I sistemi di protezione del bordo sulle coperture devono essere installati con l'ausilio di attrezzature specifiche (piattaforme o cestelli).

- Le reti di sicurezza conformi alla norma UNI EN 12631 devono essere montati da personale competente. In cantiere deve essere presente il manuale d'uso nel quale sono contenute tutte le informazioni necessarie a:

- a) montaggio, uso e smontaggio;
- b) cure e ispezioni;
- c) avvertenze per l'uso.

- Il Ponte a torre su ruote deve essere montato da personale competente secondo il manuale fornito dal fabbricante. Le ruote durante l'uso devono essere bloccate con gli stabilizzatori. La salita e la discesa deve essere interna impiegando le apposite scalette e botole. Durante la fase lavorativa il piano di lavoro deve essere protetto sui 4 lati. Il ponte deve essere utilizzato secondo il manuale d'uso.

- Le attrezzature utilizzate per i lavori in quota devono essere utilizzate secondo il manuale d'uso che deve essere sempre a corredo.

- Controllare prima dell'uso che le attrezzature siano state sottoposte ai controlli iniziali, periodici previsti dal costruttore e dalla normativa vigente per il mantenimento dei requisiti minimi di sicurezza.

- Le passerelle o andatoie devono avere larghezza minima di 60 cm, o 1,20 cm in caso di passaggio con materiali, impalcato in legno o elementi metallici e parapetto di trattenuta.

[Elettrocuzione]

- I lavori su parti in tensione o in prossimità di parti in tensione devono essere effettuati solo da personale competente sotto la diretta sorveglianza di un preposto.

- Disattivare le parti in tensione e bloccare l'apertura del quadro per evitare attivazioni non autorizzati.

- Verificare l'integrità delle prese, prolunghe e spine.

[Incendio ed esplosione uso materiali pericolosi]

- Adozione di piano di emergenza specifico di cantiere.

- Allontanamento dei lavoratori e di terzi in caso di pericolo grave e immediato.

- Mantenimento delle vie e uscite di emergenza libere da materiali.

- Verificare che lo stoccaggio dei materiali con pericolo di incendio avvenga in aree appropriate lontano da fonti di calore o sorgenti di innesco.

- Mantenimento in efficienza dei presidi antincendio.

- Controllo funzionale dei sistemi di rilevamento e spegnimento.

- I lavoratori che operano all'interno di ambiente con possibile presenza di atmosfera esplosiva devono essere dotati di strumenti di rilevazione gas.

- Durante la manipolazione dei prodotti infiammabili evitare le fonti di innesco quali fuoco aperto, scintille, superfici calde, radiazioni caloriche e simili

- Negli spazi con presenza di atmosfere esplosive da polveri e gas utilizzare attrezzature conformi alla direttiva ATEX.

- Negli spazi con presenza di atmosfere esplosive da polveri e gas dotare i lavoratori di dispositivi portatili di rilevazione gas.

[Rumore]

- Non eseguire lavori rumorose contemporaneamente nella stessa area.

- Ubicazione delle attrezzature rumorose lontano da vie di passaggio.

- Vigilare sull'uso degli otoprotettori.

Misure preventive e protettive

[Caduta dall'alto e sfondamento > 2 metri]

Per la protezione dei lavoratori dalle cadute dall'alto predisporre:

- Ponte a torre su ruote (trabattelli) conforme alla norma UNI HD 1004.

- Parapetto normale con tavola fermapiede in legno a solaio o cornicione.

- Parapetto normale con elementi a tubi e giunti e tavola fermapiede a solaio o cornicione.

- Ponteggio di servizio a tubi e giunti con sottoponte di sicurezza a distanza non superiore a 2,50 metri.

- Ponte su cavalletti con impalcato in tavole di legno della sezione minima di 30 x 5 cm, poggiato su tre cavalletti, larghezza 90 cm e lunghezza 4 metri.

- Ponteggio di servizio a telai prefabbricati e piano di calpestio con tavole metalliche, sottoponte di sicurezza,

controventatura sia in pianta che sui laterali.

- Copertura di botole, asole e aperture nei solai con tavolato in legno.
- Protezione delle aperture verso il vuoto o vani.
- Reti di sicurezza conformi alla norma UNI EN 1263-2003 sotto la copertura e/o i lucernari.
- Reti di sicurezza conformi alla norma UNI EN 1263-2003 collegate alle armature provvisorie dei solai.
- Sistemi combinati costituiti da parapetti di trattenuta e reti di sicurezza integrati fra loro.
- Sistemi di protezione bordi (parapetti di trattenuta provvisori) di classe A conformi alla norma EN 13374 per superfici con inclinazione non superiore a 10°.
- Sistemi di protezione bordi (parapetti di trattenuta provvisori) di classe B conformi alla norma EN 13374 per superfici con inclinazione non superiore a 30°.
- Balconi di carico per il deposito temporaneo dei materiali in quota costituito da piano di lavoro e deposito, parapetto di protezione su ogni lato libero e struttura portante a castello o a sbalzo con tubolari metallici giuntati.
- Castelli di tiro per posizionare in quota e sostenere i mezzi di sollevamento dei materiali costituiti da piano di lavoro e deposito, parapetto di protezione su ogni lato libero e sottostruttura portante metallica.
- Passerelle metalliche o in legno complete di parapetto e tavole fermapiede, per il collegamento di posti di lavoro a quote diverse allestire passerelle metalliche o in legno.

Nelle lavorazioni in assenza di apprestamenti o non sia possibile l'allestimento, le condizioni di sicurezza devono essere garantiti con l'utilizzo di:

- Piattaforma di lavoro (cestello) su braccio idraulico e mezzo semovente.
- Ponte sviluppabile su carro.
- Scala sviluppabile su carro.

[Elettrocuzione]

Per la protezione dei lavoratori dal rischio di elettrocuzione predisporre:

- Segregazioni delle aree di lavoro in cui sono presenti parti attive non protette con recinzione per impedire l'accesso ai non addetti ai lavori.
- Quadro elettrico generale e sottoquadri con prese interbloccate IP65 protette da magnete-termico in possesso dei requisiti minimi di sicurezza previsti dalla norma CEI 17-13/4 e norme tecniche pertinenti.
- Collegamento all'impianto di terra di cantiere delle attrezzature elettriche fisse, del quadro generale e dei sottoquadri.
- Schermatura delle parti attive con involucri o barriere, qualora non sia possibile la messa fuori tensione dell'impianto.
- Attrezzature isolanti per lavori su parti in tensione.
- Attrezzature elettriche portatili con marcatura IMQ e doppio isolamento e conformi alle norme vigenti in materia di sicurezza elettrica.
- Prolunghe, prese, spine, cavi, adattatori e materiale elettrico in possesso dei requisiti minimi di sicurezza previsti dalla norma CEI o norme tecniche pertinenti.
- Attrezzature elettriche portatili con tensione non superiore a 50 Volt verso terra per lavori in luoghi bagnati.

[Incendio ed esplosione uso materiali pericolosi]

Per la protezione dei lavoratori nei lavori effettuati con materiali infiammabili, esplosivi, comburenti, con sorgenti di innesco (fiamme libere) predisporre:

- Delimitazione del perimetro con teli ignifughi.
- Utilizzo di attrezzature di lavoro (saldatrice, cannello, bombole e simili) in possesso dei requisiti minimi di sicurezza previsti dalla normativa vigente.
- Utilizzo di attrezzature elettriche conformi alla direttiva ATEX in ambienti con presenza di atmosfera potenzialmente esplosiva.
- Segnalazione del rischio con segnaletica di sicurezza per informare i lavoratori.

Per la gestione delle emergenze è necessario predisporre:

- Illuminazione di emergenza e segnalazione delle vie e uscite di emergenza.
- Servizi di intervento con squadra antincendio formata ed attrezzata per il recupero delle persone e lo spegnimento dell'incendio.
- Per la sicurezza dei lavoratori dal rischio incendio o esplosione, si dovrà disporre all'occorrenza di strumenti di rilevazione di gas nocivi od esplodenti.
- Mezzi antincendio portatili (estintori) facilmente raggiungibili e segnalati.

- Mezzi antincendio fissi (idranti o naspi) facilmente raggiungibili e segnalati.

[Rumore]

Per la protezione degli addetti dall'esposizione a rumore predisporre:

- Barriere di protezione costituite da materiale fonoassorbente.
- Utilizzato di attrezzature o macchine con basse emissioni di rumore.
- Cabina insonorizzata per i mezzi meccanici.
- Segnaletica con richiamo del pericolo e delle prescrizioni.

Misure di coordinamento

[Caduta dall'alto e sfondamento > 2 metri]

Le scelte progettuali, le procedure, gli apprestamenti e le attrezzature devono essere messi in atto dalla ditta affidataria, che tramite il responsabile di cantiere dovrà coordinarsi con le ditte subaffidatarie in modo da rispettare quanto indicato nel piano.

[Elettrocuzione]

Le scelte progettuali, le procedure, gli apprestamenti e le attrezzature devono essere messi in atto dalla ditta affidataria, che tramite il responsabile di cantiere dovrà coordinarsi con le ditte subaffidatarie in modo da rispettare quanto indicato nel piano.

[Incendio ed esplosione uso materiali pericolosi]

Le scelte progettuali, le procedure, gli apprestamenti e le attrezzature devono essere messi in atto dalla ditta affidataria, che tramite il responsabile di cantiere dovrà coordinarsi con le ditte subaffidatarie in modo da rispettare quanto indicato nel piano.

Incaricare un preposto che coordini affinché:

- nessun lavoratore non addetto ai lavori transiti nelle zone con pericolo di incendio.
- nessun lavoratori sostino in prossimità dei lavori con utilizzo di materiali con pericolo di incendio o esplosione.
- non ci sia la presenza contemporanea nella stessa area di attività con uso di materiali con pericolo di incendio ed esplosione e attività con sorgenti di innesco.

[Rumore]

Le scelte progettuali, le procedure, gli apprestamenti e le attrezzature devono essere messi in atto dalla ditta affidataria, che tramite il responsabile di cantiere dovrà coordinarsi con le ditte subaffidatarie in modo da rispettare quanto indicato nel piano.

Incaricare un preposto che coordini affinché:

- nessun lavoratore non addetto ai lavori transiti nelle aree ad elevata rumorosità.
- nessun lavoratore sostino in prossimità di zone con utilizzo di attrezzature rumorose.
- non ci sia la presenza contemporanea di attività rumorose nella stessa area.
- non ci sia la presenza contemporanea di attività ad elevata rumorosità con altre attività differenti nella stessa area.

| Opere di giardinaggio | |
|----------------------------------------------------------------------------------------------------------------------------------------------------------------------------------------------------------------------------------------------------------------------------------------------------------------------------------------------------------------------------------------------------------------------------------------------------------------------------------------------------------------------------------------------------------------------------------------------------------------------------------------------------------------------------------------------------------------------------------------------------------------------------------------------------------------------------------------------------------------------------------------------------------------------------------------------------------------------------------------------------------------------------------------------------------------------------------------------------------------------------------------------------------------------------------------------------------------------------------------------------------------------------------------------------------------------------------------------------------------------------------------------------------------------------------------------------------------------------------------------------------------------------------------------------------------------------------------------------------------------------------------------------------------------------------------------------------------------------------------------------------------------------------------------------------------------------------------------------------------------------------------------|---------------------------------------------------------------------------------------------------------------------------------------------------------------------------------------------------------------------------------------------------------------------------------------------|
| Categoria | Sistemazioni esterne |
| Descrizione (Tipo di intervento) | La fase lavorativa prevede lo svolgimento delle attività necessarie per la formazione di prati e massa a dimora di piante, quali: - pulitura e rimozione detriti; - scavi per messa a dimora di piante; - collocamento terra per giardini; - semina e piantumazione. |
| Fattori di rischio utilizzati nella fase | |
| Attrezzature | <ul style="list-style-type: none"> ▪ Autocarro ▪ Autocarro con gru ▪ Motocoltivatore ▪ Taglia erba ad elica ▪ Tosasiepe ▪ Trattore con radi prato ▪ Trattorino con taglia erba ▪ Utensili elettrici portatili |
| Rischi aggiuntivi individuati nella fase lavorativa | |
| Rischi da uso di sostanze chimiche | Lieve |
| Rumore | Lieve |
| Scelte progettuali ed organizzative | |
| <p>[Rumore]</p> <p>Le lavorazioni rumorose dovranno essere pianificate in modo da evitare lavorazioni contemporanee in zone adiacenti o limitrofe.</p> | |
| Procedure | |
| <p>[Rischi da uso di sostanze chimiche]</p> <ul style="list-style-type: none"> - In cantiere o allegate al Piano Operativo di sicurezza devono essere presenti le schede di sicurezza dei prodotti utilizzati, ove sono riportate tutte le informazioni utili per: <ol style="list-style-type: none"> a) La corretta manipolazione. b) Lo stoccaggio. c) La gestione delle emergenze di primo soccorso e incendio. d) Le sostanze incompatibili. - Divieto di bere, mangiare e fumare con le mani sporche. - Controllo dell'efficienza degli impianti di ventilazione o aspirazione localizzata. - Divieto di svolgere lavorazioni con più sostanze pericolose contemporaneamente. - Scelta di sostanze chimiche non pericolose. - Sorveglianza sull'uso dei DPI previsti nella scheda di sicurezza da parte del preposto. - Sospensione dei lavori in caso di sversamenti accidentali che possono compromettere la sicurezza e la salute dei lavoratori. - Quando si è tenuti a lavorare con prodotti contenenti solventi in locali non ventilati o ventilati insufficientemente, si deve provvedere a ventilare artificialmente il posto di lavoro. - Sui posti di lavoro deve essere consentito conservare materiali in quantità non superiore a quelle strettamente necessaria. - Il posto di lavoro e l'ambiente circostante vanno tenuti ben puliti. - In caso di perdite o di spargimenti, il materiale va eliminato ricorrendo a mezzi di assorbimento o di pulizia prescritti dal produttore. <p>[Rumore]</p> <ul style="list-style-type: none"> - Non eseguire lavori rumorose contemporaneamente nella stessa area. - Ubicazione delle attrezzature rumorose lontano da vie di passaggio. | |

- Vigilare sull'uso degli otoprotettori.

Misure preventive e protettive

[Rischi da uso di sostanze chimiche]

Per la protezione dei lavoratori durante l'uso di sostanze chimiche predisporre:

- Nelle aree di lavoro con ventilazione naturale scarsa o assente deve essere predisposto in relazione alla concentrazione di inquinanti aerodispersi:
 - a) Impianto di ventilazione generale dell'aria in presenza di sostanze scarsamente inquinanti o pericolose.
 - b) Impianto di aspirazione localizzata capace di captare gli inquinanti a livello del punto di emissione limitandone in modo significativo la quantità presente all'interno degli ambienti di lavoro.
- Confinamento con teli delle aree a rischio.
- Per l'igiene dei lavoratori locali igienici con lavabi con acqua calda per lavarsi le mani e il viso.
- Per interventi di emergenza devono essere presenti come presidi mezzi per il lavaggio oculare o della pelle in caso di contatto accidentale.
- Per interventi in caso di malore deve essere previsto un servizio di primo soccorso composto da lavoratori formati ed equipaggiati da presidi sanitari.
- Segnaletica con richiamo dei pericoli deve essere installata all'accesso dell'area a rischio.

[Rumore]

Per la protezione degli addetti dall'esposizione a rumore predisporre:

- Barriere di protezione costituite da materiale fonoassorbente.
- Utilizzato di attrezzature o macchine con basse emissioni di rumore.
- Cabina insonorizzata per i mezzi meccanici.
- Segnaletica con richiamo del pericolo e delle prescrizioni.

Misure di coordinamento

[Rischi da uso di sostanze chimiche]

Le scelte progettuali, le procedure, gli apprestamenti e le attrezzature devono essere messi in atto dalla ditta affidataria, che tramite il responsabile di cantiere dovrà coordinarsi con le ditte subaffidatarie in modo da rispettare quanto indicato nel piano.

[Rumore]

Le scelte progettuali, le procedure, gli apprestamenti e le attrezzature devono essere messi in atto dalla ditta affidataria, che tramite il responsabile di cantiere dovrà coordinarsi con le ditte subaffidatarie in modo da rispettare quanto indicato nel piano.

Incaricare un preposto che coordini affinché:

- nessun lavoratore non addetto ai lavori transiti nelle aree ad elevata rumorosità.
- nessun lavoratore sostino in prossimità di zone con utilizzo di attrezzature rumorose.
- non ci sia la presenza contemporanea di attività rumorose nella stessa area.
- non ci sia la presenza contemporanea di attività ad elevata rumorosità con altre attività differenti nella stessa area.

10. MODALITÀ ORGANIZZATIVE, COOPERAZIONE, COORDINAMENTO E INFORMAZIONE

10.1. CRONOPROGRAMMA

| Nr. | Nome Fase\Descrizione | Durata | Inizio | Fine | 2022 | | | | | | | | | | | | 2023 | | | | | | |
|-----|------------------------------------------------------|---------|------------|------------|----------------------------------------------------------|-----|-----|-----|-----|-----|-----|-----|-----|-----|-----|-----|------|-----|-----|-----|-----|-----|---|
| | | | | | GEN | FEB | MAR | APR | MAG | GIU | LUG | AGO | SET | OTT | NOV | DIC | GEN | FEB | MAR | APR | MAG | GIU | |
| 1 | Diagramma di Gantt | 358/519 | 04/01/2022 | 06/06/2023 | [Gantt chart bar spanning from 04/01/2022 to 06/06/2023] | | | | | | | | | | | | | | | | | | |
| 2 | Allestimento cantiere | 329/473 | 04/01/2022 | 21/04/2023 | [Gantt chart bar spanning from 04/01/2022 to 21/04/2023] | | | | | | | | | | | | | | | | | | |
| 3 | Baracche di cantiere | 2/2 | 04/01/2022 | 05/01/2022 | █ | | | | | | | | | | | | | | | | | | |
| 4 | Servizi igienici di cantiere | 2/2 | 04/01/2022 | 05/01/2022 | █ | | | | | | | | | | | | | | | | | | |
| 5 | Locale mensa | 2/2 | 04/01/2022 | 05/01/2022 | █ | | | | | | | | | | | | | | | | | | |
| 6 | Delimitazione dell'area di cantiere | 2/2 | 04/01/2022 | 05/01/2022 | █ | | | | | | | | | | | | | | | | | | |
| 7 | Installazione ed uso gru a torre a rotazione alta | 4/4 | 07/03/2022 | 21/04/2023 | | | █ | | | | | | | | | | | | | | | | █ |
| 8 | Ponteggio metallico fisso | 107/153 | 01/06/2022 | 31/10/2022 | | | | | | | | | | | | | | | | | | | |
| 9 | Accessi e circolazione mezzi in cantiere | 0/0 | --- | --- | | | | | | | | | | | | | | | | | | | |
| 10 | Accessi e circolazione pedonale in cantiere | 0/0 | --- | --- | | | | | | | | | | | | | | | | | | | |
| 11 | Impianto elettrico di cantiere | 0/0 | --- | --- | | | | | | | | | | | | | | | | | | | |
| 12 | Impianto idrico e fognario di cantiere | 0/0 | --- | --- | | | | | | | | | | | | | | | | | | | |
| 13 | Deposito materiali cemento, laterizi e simili | 0/0 | --- | --- | | | | | | | | | | | | | | | | | | | |
| 14 | Demolizione edifici esistenti | 31/43 | 07/01/2022 | 18/02/2022 | █ | █ | | | | | | | | | | | | | | | | | |
| 15 | Scavi di sbancamento a macchina | 10/12 | 21/02/2022 | 04/03/2022 | | █ | | | | | | | | | | | | | | | | | |
| 16 | Scavi a sezione obbligata eseguiti con mezzo | 10/12 | 21/02/2022 | 04/03/2022 | | █ | | | | | | | | | | | | | | | | | |
| 17 | Operazioni di pompaggio | 20/26 | 07/03/2022 | 01/04/2022 | | | █ | | | | | | | | | | | | | | | | |
| 18 | Pareti contro terra in cls armato | 20/26 | 07/03/2022 | 01/04/2022 | | | █ | | | | | | | | | | | | | | | | |
| 19 | Impermeabilizzazione pareti controterra | 5/5 | 28/03/2022 | 01/04/2022 | | | █ | | | | | | | | | | | | | | | | |
| 20 | Platea di fondazione | 28/40 | 04/04/2022 | 13/05/2022 | | | | █ | | | | | | | | | | | | | | | |
| 21 | Vespaio areato con iglù o cupolette in PVC | 12/16 | 16/05/2022 | 31/05/2022 | | | | | █ | | | | | | | | | | | | | | |
| 22 | Adduzione e scarico acque | 12/16 | 16/05/2022 | 31/05/2022 | | | | | █ | | | | | | | | | | | | | | |
| 23 | Strutture verticali ed orizzontali in X-LAM | 61/87 | 01/06/2022 | 26/08/2022 | | | | | | | | | | | | | | | | | | | |
| 24 | Isolamento termico della copertura | 19/26 | 01/08/2022 | 26/08/2022 | | | | | | | | | | | | | | | | | | | |
| 25 | Impermeabilizzazione coperture con guaina bituminosa | 19/26 | 01/08/2022 | 26/08/2022 | | | | | | | | | | | | | | | | | | | |
| 26 | Realizzazione di copertura con lamiera nervata | 19/26 | 01/08/2022 | 26/08/2022 | | | | | | | | | | | | | | | | | | | |

10.2. MISURE DI COORDINAMENTO

| |
|------------------------------------------------------------------------------------------------------------------------------------------------------------------------------------|
| Baracche di cantiere Servizi igienici di cantiere |
| Si accetta la sovrapposizione delle due fasi ma a condizione di renderle compatibili tra loro mediante sfasamento spaziale |
| Rischi aggiuntivi |
| Baracche di cantiere |
| <ul style="list-style-type: none"> • Proiezione di schegge e frammenti di materiale |
| Servizi igienici di cantiere |
| <ul style="list-style-type: none"> • Calore, fiamme, incendio • Investimento |
| Rischi comuni |
| <ul style="list-style-type: none"> • Caduta di materiali dall'alto |
| Baracche di cantiere Locale mensa |
| Si accetta la sovrapposizione delle due fasi ma a condizione di renderle compatibili tra loro mediante sfasamento spaziale |
| Rischi aggiuntivi |
| Baracche di cantiere |
| <ul style="list-style-type: none"> • Proiezione di schegge e frammenti di materiale |
| Locale mensa |
| <ul style="list-style-type: none"> • Calore, fiamme, incendio |
| Rischi comuni |
| <ul style="list-style-type: none"> • Caduta di materiali dall'alto • Investimento |
| Baracche di cantiere Delimitazione dell'area di cantiere |
| Si accetta la sovrapposizione delle due fasi ma a condizione di renderle compatibili tra loro mediante sfasamento spaziale |
| Rischi aggiuntivi |
| Baracche di cantiere |
| <ul style="list-style-type: none"> • Crollo o ribaltamento materiali depositati • Polveri, fibre • Proiezione di schegge e frammenti di materiale |

| |
|-------------------------------------------------------------------------------------------------------------------|
| <ul style="list-style-type: none"> Rumore |
| Delimitazione dell'area di cantiere |
| <ul style="list-style-type: none"> Caduta di materiali dall'alto Calore, fiamme, incendio |
| Rischi comuni |
| <ul style="list-style-type: none"> Investimento |

| |
|-----------------------------------------------------------------------------------------------------------------------------------------|
| Servizi igienici di cantiere |
| Locale mensa |
| Si accetta la sovrapposizione delle due fasi ma a condizione di renderle compatibili tra loro mediante sfasamento spaziale |
| Rischi aggiuntivi |
| Servizi igienici di cantiere |
| <ul style="list-style-type: none"> Investimento |
| Rischi comuni |
| <ul style="list-style-type: none"> Caduta di materiali dall'alto Proiezione di schegge e frammenti di materiale |

| |
|------------------------------------------------------------------------------------------------------------------------------------------------------------|
| Servizi igienici di cantiere |
| Delimitazione dell'area di cantiere |
| Si accetta la sovrapposizione delle due fasi ma a condizione di renderle compatibili tra loro mediante sfasamento spaziale |
| Rischi aggiuntivi |
| Servizi igienici di cantiere |
| <ul style="list-style-type: none"> Crollo o ribaltamento materiali depositati Investimento Polveri, fibre Rumore |
| Delimitazione dell'area di cantiere |
| <ul style="list-style-type: none"> Caduta di materiali dall'alto |
| Rischi comuni |
| <ul style="list-style-type: none"> Proiezione di schegge e frammenti di materiale |

| |
|----------------------------------------------------------------------------------------------------------------------------|
| Locale mensa |
| Delimitazione dell'area di cantiere |
| Si accetta la sovrapposizione delle due fasi ma a condizione di renderle compatibili tra loro mediante sfasamento spaziale |

| Rischi aggiuntivi |
|--------------------------------------------------------------------------------------------------------------------------------------------|
| Locale mensa |
| <ul style="list-style-type: none"> • Crollo o ribaltamento materiali depositati • Polveri, fibre • Rumore |
| Delimitazione dell'area di cantiere |
| <ul style="list-style-type: none"> • Caduta di materiali dall'alto |
| Rischi comuni |
| <ul style="list-style-type: none"> • Investimento • Proiezione di schegge e frammenti di materiale |

| Installazione ed uso gru a torre a rotazione alta Operazioni di pompaggio |
|-----------------------------------------------------------------------------------------------------------------------------------------------------------------|
| Si accetta la sovrapposizione delle due fasi ma a condizione di renderle compatibili tra loro mediante sfasamento spaziale |
| Rischi aggiuntivi |
| Installazione ed uso gru a torre a rotazione alta |
| <ul style="list-style-type: none"> • Lavori in prossimità linee elettriche aeree nude |
| Operazioni di pompaggio |
| <ul style="list-style-type: none"> • Caduta di materiali dall'alto • Crollo o ribaltamento materiali depositati • Investimento |
| Rischi comuni |
| <ul style="list-style-type: none"> • Rumore |

| Installazione ed uso gru a torre a rotazione alta Pareti contro terra in cls armato |
|-----------------------------------------------------------------------------------------------------------------------------------------------------------------|
| Si accetta la sovrapposizione delle due fasi ma a condizione di renderle compatibili tra loro mediante sfasamento spaziale |
| Rischi aggiuntivi |
| Installazione ed uso gru a torre a rotazione alta |
| <ul style="list-style-type: none"> • Investimento da veicoli nell'area di cantiere |
| Pareti contro terra in cls armato |
| <ul style="list-style-type: none"> • Caduta di materiali dall'alto • Crollo o ribaltamento materiali depositati • Investimento |
| Rischi comuni |

- Rumore

Installazione ed uso gru a torre a rotazione alta Completamento impianto elettrico interno

Si accetta la sovrapposizione delle due fasi ma a condizione di renderle compatibili tra loro mediante sfasamento spaziale

Rischi aggiuntivi

Completamento impianto elettrico interno

- Caduta di materiali dall'alto
- Crollo o ribaltamento materiali depositati
- Investimento

Rischi comuni

- Rumore

Installazione ed uso gru a torre a rotazione alta Montaggio infissi interni in legno

Si accetta la sovrapposizione delle due fasi ma a condizione di renderle compatibili tra loro mediante sfasamento spaziale

Rischi aggiuntivi

Montaggio infissi interni in legno

- Caduta di materiali dall'alto
- Crollo o ribaltamento materiali depositati
- Investimento
- Rumore

Ponteggio metallico fisso Strutture verticali ed orizzontali in X-LAM

Si accetta la sovrapposizione delle due fasi ma a condizione di renderle compatibili tra loro mediante sfasamento spaziale

Rischi aggiuntivi

Ponteggio metallico fisso

- Rumore
- Caduta di materiale dall'alto

Strutture verticali ed orizzontali in X-LAM

- Caduta di materiali dall'alto
- Polveri, fibre
- Proiezione di schegge e frammenti di materiale

| Ponteggio metallico fisso Isolamento termico della copertura |
|-----------------------------------------------------------------------------------------------------------------------------------------------------------------------|
| Si accetta la sovrapposizione delle due fasi ma a condizione di renderle compatibili tra loro mediante sfasamento spaziale |
| Rischi aggiuntivi |
| Ponteggio metallico fisso |
| <ul style="list-style-type: none"> • Caduta di materiale dall'alto |
| Isolamento termico della copertura |
| <ul style="list-style-type: none"> • Caduta di materiali dall'alto • Polveri, fibre • Proiezione di schegge e frammenti di materiale |

| Ponteggio metallico fisso Impermeabilizzazione coperture con guaina bituminosa |
|-----------------------------------------------------------------------------------------------------------------------------------------------------------------------|
| Si accetta la sovrapposizione delle due fasi ma a condizione di renderle compatibili tra loro mediante sfasamento spaziale |
| Rischi aggiuntivi |
| Ponteggio metallico fisso |
| <ul style="list-style-type: none"> • Incendio ed esplosione uso materiali pericolosi |
| Impermeabilizzazione coperture con guaina bituminosa |
| <ul style="list-style-type: none"> • Caduta di materiali dall'alto • Polveri, fibre • Proiezione di schegge e frammenti di materiale |

| Ponteggio metallico fisso Realizzazione di copertura con lamiera nervata |
|-----------------------------------------------------------------------------------------------------------------------------------------------------------------------|
| Si accetta la sovrapposizione delle due fasi ma a condizione di renderle compatibili tra loro mediante sfasamento spaziale |
| Rischi aggiuntivi |
| Ponteggio metallico fisso |
| <ul style="list-style-type: none"> • Caduta di materiale dall'alto |
| Realizzazione di copertura con lamiera nervata |
| <ul style="list-style-type: none"> • Caduta di materiali dall'alto • Polveri, fibre • Proiezione di schegge e frammenti di materiale |

| Ponteggio metallico fisso |
|----------------------------------|
|----------------------------------|

| Montaggio sistema linee vita su copertura a 2 falde |
|-----------------------------------------------------------------------------------------------------------------------------------------------------------------------|
| Si accetta la sovrapposizione delle due fasi ma a condizione di renderle compatibili tra loro mediante sfasamento spaziale |
| Rischi aggiuntivi |
| Ponteggio metallico fisso |
| <ul style="list-style-type: none"> • Caduta di materiale dall'alto |
| Montaggio sistema linee vita su copertura a 2 falde |
| <ul style="list-style-type: none"> • Caduta di materiali dall'alto • Polveri, fibre • Proiezione di schegge e frammenti di materiale |

| Ponteggio metallico fisso Pannelli fv su copertura a falde |
|-----------------------------------------------------------------------------------------------------------------------------------------------------------------------|
| Si accetta la sovrapposizione delle due fasi ma a condizione di renderle compatibili tra loro mediante sfasamento spaziale |
| Rischi aggiuntivi |
| Ponteggio metallico fisso |
| <ul style="list-style-type: none"> • Caduta di materiale dall'alto |
| Pannelli fv su copertura a falde |
| <ul style="list-style-type: none"> • Caduta di materiali dall'alto • Polveri, fibre • Proiezione di schegge e frammenti di materiale |

| Ponteggio metallico fisso Montaggio converse, canali, scossaline con ponteggio |
|-----------------------------------------------------------------------------------------------------------------------------------------------------------------------|
| Si accetta la sovrapposizione delle due fasi ma a condizione di renderle compatibili tra loro mediante sfasamento spaziale |
| Rischi aggiuntivi |
| Ponteggio metallico fisso |
| <ul style="list-style-type: none"> • Caduta di materiale dall'alto |
| Montaggio converse, canali, scossaline con ponteggio |
| <ul style="list-style-type: none"> • Caduta di materiali dall'alto • Polveri, fibre • Proiezione di schegge e frammenti di materiale |

| Ponteggio metallico fisso Montaggio di pluviali |
|------------------------------------------------------------|
|------------------------------------------------------------|

| |
|-----------------------------------------------------------------------------------------------------------------------------------------------------------------------|
| Si accetta la sovrapposizione delle due fasi ma a condizione di renderle compatibili tra loro mediante sfasamento spaziale |
| Rischi aggiuntivi |
| Ponteggio metallico fisso |
| <ul style="list-style-type: none"> • Caduta di materiale dall'alto |
| Montaggio di pluviali |
| <ul style="list-style-type: none"> • Caduta di materiali dall'alto • Polveri, fibre • Proiezione di schegge e frammenti di materiale |

| |
|-----------------------------------------------------------------------------------------------------------------------------------------------------------------------|
| Ponteggio metallico fisso Sistema a cappotto con lana di roccia facciata esterna |
| Si accetta la sovrapposizione delle due fasi ma a condizione di renderle compatibili tra loro mediante sfasamento spaziale |
| Rischi aggiuntivi |
| Sistema a cappotto con lana di roccia facciata esterna |
| <ul style="list-style-type: none"> • Caduta di materiali dall'alto • Polveri, fibre • Proiezione di schegge e frammenti di materiale |

| |
|-----------------------------------------------------------------------------------------------------------------------------------------------------------------------|
| Ponteggio metallico fisso Posa in opera di rivestimenti esterni in legno |
| Si accetta la sovrapposizione delle due fasi ma a condizione di renderle compatibili tra loro mediante sfasamento spaziale |
| Rischi aggiuntivi |
| Ponteggio metallico fisso |
| <ul style="list-style-type: none"> • Rumore |
| Posa in opera di rivestimenti esterni in legno |
| <ul style="list-style-type: none"> • Caduta di materiali dall'alto • Polveri, fibre • Proiezione di schegge e frammenti di materiale |

| |
|----------------------------------------------------------------------------------------------------------------------------|
| Ponteggio metallico fisso Facciate continue a montanti e traversi |
| Si accetta la sovrapposizione delle due fasi ma a condizione di renderle compatibili tra loro mediante sfasamento spaziale |
| Rischi aggiuntivi |

| |
|----------------------------------------------------------------------------------------------------------------------------------------------------------------------------------------------------|
| Ponteggio metallico fisso |
| <ul style="list-style-type: none"> • Lavori di montaggio/smontaggio prefabbricati • Caduta di materiale dall'alto • Investimento da veicoli nell'area di cantiere |
| Facciate continue a montanti e trasversi |
| <ul style="list-style-type: none"> • Caduta di materiali dall'alto • Polveri, fibre • Proiezione di schegge e frammenti di materiale |

| |
|-----------------------------------------------------------------------------------------------------------------------------------------------------------------------|
| Ponteggio metallico fisso Montaggio infissi esterni in metallo |
| Si accetta la sovrapposizione delle due fasi ma a condizione di renderle compatibili tra loro mediante sfasamento spaziale |
| Rischi aggiuntivi |
| Montaggio infissi esterni in metallo |
| <ul style="list-style-type: none"> • Caduta di materiali dall'alto • Polveri, fibre • Proiezione di schegge e frammenti di materiale |

| |
|-----------------------------------------------------------------------------------------------------------------------------------------------------------------------|
| Ponteggio metallico fisso Divisori in cartongesso |
| Si accetta la sovrapposizione delle due fasi ma a condizione di renderle compatibili tra loro mediante sfasamento spaziale |
| Rischi aggiuntivi |
| Ponteggio metallico fisso |
| <ul style="list-style-type: none"> • Rumore |
| Divisori in cartongesso |
| <ul style="list-style-type: none"> • Caduta di materiali dall'alto • Polveri, fibre • Proiezione di schegge e frammenti di materiale |

| |
|----------------------------------------------------------------------------------------------------------------------------|
| Ponteggio metallico fisso Posa tubazioni in PVC e scatole di derivazione |
| Si accetta la sovrapposizione delle due fasi ma a condizione di renderle compatibili tra loro mediante sfasamento spaziale |
| Rischi aggiuntivi |
| Ponteggio metallico fisso |
| <ul style="list-style-type: none"> • Rumore |

| Posa tubazioni in PVC e scatole di derivazione |
|-----------------------------------------------------------------------------------------------------------------------------------------------------------------------|
| <ul style="list-style-type: none"> • Caduta di materiali dall'alto • Polveri, fibre • Proiezione di schegge e frammenti di materiale |

| Ponteggio metallico fisso Installazione impianto di messa a terra |
|-----------------------------------------------------------------------------------------------------------------------------------------------------------------------|
| Si accetta la sovrapposizione delle due fasi ma a condizione di renderle compatibili tra loro mediante sfasamento spaziale |
| Rischi aggiuntivi |
| Installazione impianto di messa a terra |
| <ul style="list-style-type: none"> • Caduta di materiali dall'alto • Polveri, fibre • Proiezione di schegge e frammenti di materiale |

| Ponteggio metallico fisso Distribuzione aria |
|-----------------------------------------------------------------------------------------------------------------------------------------------------------------------|
| Si accetta la sovrapposizione delle due fasi ma a condizione di renderle compatibili tra loro mediante sfasamento spaziale |
| Rischi aggiuntivi |
| Ponteggio metallico fisso |
| <ul style="list-style-type: none"> • Rumore • Caduta di materiale dall'alto |
| Distribuzione aria |
| <ul style="list-style-type: none"> • Caduta di materiali dall'alto • Polveri, fibre • Proiezione di schegge e frammenti di materiale |

| Ponteggio metallico fisso Lavori di realizzazione impianto antincendio con naspi |
|-----------------------------------------------------------------------------------------------------------------------------------------------------------------------|
| Si accetta la sovrapposizione delle due fasi ma a condizione di renderle compatibili tra loro mediante sfasamento spaziale |
| Rischi aggiuntivi |
| Lavori di realizzazione impianto antincendio con naspi |
| <ul style="list-style-type: none"> • Caduta di materiali dall'alto • Polveri, fibre • Proiezione di schegge e frammenti di materiale |

| Ponteggio metallico fisso |
|----------------------------------|
|----------------------------------|

| |
|---------------------------------------------------------------------------------------------------------------------------------------------------------------------------------|
| Lavori installazione impianto di rilevazione antincendio |
| Si accetta la sovrapposizione delle due fasi ma a condizione di renderle compatibili tra loro mediante sfasamento spaziale |
| Rischi aggiuntivi |
| Lavori installazione impianto di rilevazione antincendio |
| <ul style="list-style-type: none"> • Caduta di materiali dall'alto • Polveri, fibre • Proiezione di schegge e frammenti di materiale |
| Ponteggio metallico fisso |
| Installazione impianti di fonia e dati in rete |
| Si accetta la sovrapposizione delle due fasi ma a condizione di renderle compatibili tra loro mediante sfasamento spaziale |
| Rischi aggiuntivi |
| Installazione impianti di fonia e dati in rete |
| <ul style="list-style-type: none"> • Caduta di materiali dall'alto • Polveri, fibre • Proiezione di schegge e frammenti di materiale |
| Scavi di sbancamento a macchina |
| Scavi a sezione obbligata eseguiti con mezzo |
| Si accetta la sovrapposizione delle due fasi ma a condizione di renderle compatibili tra loro mediante sfasamento spaziale |
| Rischi comuni |
| <ul style="list-style-type: none"> • Seppellimento e/o sprofondamento scavi meccanici • Investimento da veicoli nell'area di cantiere • Rumore |
| Operazioni di pompaggio |
| Pareti contro terra in cls armato |
| Si accetta la sovrapposizione delle due fasi ma a condizione di renderle compatibili tra loro mediante sfasamento spaziale |
| Rischi aggiuntivi |
| Operazioni di pompaggio |
| <ul style="list-style-type: none"> • Investimento da veicoli nell'area di cantiere |
| Pareti contro terra in cls armato |
| <ul style="list-style-type: none"> • Lavori in prossimità linee elettriche aeree nude |

| Rischi comuni |
|----------------------------------------------------------|
| <ul style="list-style-type: none"> Rumore |

| Operazioni di pompaggio Impermeabilizzazione pareti controterra |
|----------------------------------------------------------------------------------------------------------------------------|
| Si accetta la sovrapposizione delle due fasi ma a condizione di renderle compatibili tra loro mediante sfasamento spaziale |
| Rischi aggiuntivi |
| Operazioni di pompaggio |
| <ul style="list-style-type: none"> Incendio ed esplosione uso materiali pericolosi |
| Impermeabilizzazione pareti controterra |
| <ul style="list-style-type: none"> Rumore Lavori in prossimità linee elettriche aeree nude |

| Pareti contro terra in cls armato Impermeabilizzazione pareti controterra |
|----------------------------------------------------------------------------------------------------------------------------|
| Si accetta la sovrapposizione delle due fasi ma a condizione di renderle compatibili tra loro mediante sfasamento spaziale |
| Rischi aggiuntivi |
| Pareti contro terra in cls armato |
| <ul style="list-style-type: none"> Incendio ed esplosione uso materiali pericolosi |
| Impermeabilizzazione pareti controterra |
| <ul style="list-style-type: none"> Investimento da veicoli nell'area di cantiere Rumore |

| Vespai areato con iglù o cupolette in PVC Adduzione e scarico acque |
|----------------------------------------------------------------------------------------------------------------------------|
| Si accetta la sovrapposizione delle due fasi ma a condizione di renderle compatibili tra loro mediante sfasamento spaziale |
| Rischi aggiuntivi |
| Vespai areato con iglù o cupolette in PVC |
| <ul style="list-style-type: none"> Rumore |

| Strutture verticali ed orizzontali in X-LAM Isolamento termico della copertura |
|----------------------------------------------------------------------------------------------------------------------------|
| Si accetta la sovrapposizione delle due fasi ma a condizione di renderle compatibili tra loro mediante sfasamento spaziale |

| |
|-----------------------------------------------------------------------------------|
| |
| Rischi aggiuntivi |
| Isolamento termico della copertura |
| <ul style="list-style-type: none"> • Rumore |
| Rischi comuni |
| <ul style="list-style-type: none"> • Caduta di materiale dall'alto |

| |
|----------------------------------------------------------------------------------------------------------------------------|
| Strutture verticali ed orizzontali in X-LAM Impermeabilizzazione coperture con guaina bituminosa |
| Si accetta la sovrapposizione delle due fasi ma a condizione di renderle compatibili tra loro mediante sfasamento spaziale |
| Rischi aggiuntivi |
| Strutture verticali ed orizzontali in X-LAM |
| <ul style="list-style-type: none"> • Incendio ed esplosione uso materiali pericolosi |
| Impermeabilizzazione coperture con guaina bituminosa |
| <ul style="list-style-type: none"> • Rumore • Caduta di materiale dall'alto |

| |
|----------------------------------------------------------------------------------------------------------------------------|
| Strutture verticali ed orizzontali in X-LAM Realizzazione di copertura con lamiera nervata |
| Si accetta la sovrapposizione delle due fasi ma a condizione di renderle compatibili tra loro mediante sfasamento spaziale |
| Rischi aggiuntivi |
| Realizzazione di copertura con lamiera nervata |
| <ul style="list-style-type: none"> • Rumore |
| Rischi comuni |
| <ul style="list-style-type: none"> • Caduta di materiale dall'alto |

| |
|----------------------------------------------------------------------------------------------------------------------------|
| Strutture verticali ed orizzontali in X-LAM Montaggio sistema linee vita su copertura a 2 falde |
| Si accetta la sovrapposizione delle due fasi ma a condizione di renderle compatibili tra loro mediante sfasamento spaziale |
| Rischi aggiuntivi |
| Montaggio sistema linee vita su copertura a 2 falde |
| <ul style="list-style-type: none"> • Rumore |

| Rischi comuni |
|-----------------------------------------------------------------------------------|
| <ul style="list-style-type: none"> • Caduta di materiale dall'alto |

Strutture verticali ed orizzontali in X-LAM Pannelli fv su copertura a falde

Si accetta la sovrapposizione delle due fasi ma a condizione di renderle compatibili tra loro mediante sfasamento spaziale

Rischi aggiuntivi

Pannelli fv su copertura a falde

- Rumore

Rischi comuni

- Caduta di materiale dall'alto

Strutture verticali ed orizzontali in X-LAM Montaggio converse, canali, scossaline con ponteggio

Si accetta la sovrapposizione delle due fasi ma a condizione di renderle compatibili tra loro mediante sfasamento spaziale

Rischi aggiuntivi

Montaggio converse, canali, scossaline con ponteggio

- Rumore

Rischi comuni

- Caduta di materiale dall'alto

Strutture verticali ed orizzontali in X-LAM Montaggio di pluviali

Si accetta la sovrapposizione delle due fasi ma a condizione di renderle compatibili tra loro mediante sfasamento spaziale

Rischi aggiuntivi

Montaggio di pluviali

- Rumore

Rischi comuni

- Caduta di materiale dall'alto

Isolamento termico della copertura Impermeabilizzazione coperture con guaina bituminosa

| |
|----------------------------------------------------------------------------------------------------------------------------|
| Si accetta la sovrapposizione delle due fasi ma a condizione di renderle compatibili tra loro mediante sfasamento spaziale |
| Rischi aggiuntivi |
| Isolamento termico della copertura |
| <ul style="list-style-type: none"> • Incendio ed esplosione uso materiali pericolosi |
| Impermeabilizzazione coperture con guaina bituminosa |
| <ul style="list-style-type: none"> • Caduta di materiale dall'alto |
| Isolamento termico della copertura |
| Realizzazione di copertura con lamiera nervata |
| Si accetta la sovrapposizione delle due fasi ma a condizione di renderle compatibili tra loro mediante sfasamento spaziale |
| Rischi comuni |
| <ul style="list-style-type: none"> • Caduta di materiale dall'alto |
| Isolamento termico della copertura |
| Montaggio sistema linee vita su copertura a 2 falde |
| Si accetta la sovrapposizione delle due fasi ma a condizione di renderle compatibili tra loro mediante sfasamento spaziale |
| Rischi comuni |
| <ul style="list-style-type: none"> • Caduta di materiale dall'alto |
| Isolamento termico della copertura |
| Pannelli fv su copertura a falde |
| Si accetta la sovrapposizione delle due fasi ma a condizione di renderle compatibili tra loro mediante sfasamento spaziale |
| Rischi comuni |
| <ul style="list-style-type: none"> • Caduta di materiale dall'alto |
| Isolamento termico della copertura |
| Montaggio converse, canali, scossaline con ponteggio |
| Si accetta la sovrapposizione delle due fasi ma a condizione di renderle compatibili tra loro mediante sfasamento spaziale |
| Rischi comuni |
| <ul style="list-style-type: none"> • Caduta di materiale dall'alto |

**Isolamento termico della copertura
Montaggio di pluviali**

Si accetta la sovrapposizione delle due fasi ma a condizione di renderle compatibili tra loro mediante sfasamento spaziale

Rischi comuni

- Caduta di materiale dall'alto

**Impermeabilizzazione coperture con guaina bituminosa
Realizzazione di copertura con lamiera nervata**

Si accetta la sovrapposizione delle due fasi ma a condizione di renderle compatibili tra loro mediante sfasamento spaziale

Rischi aggiuntivi
Impermeabilizzazione coperture con guaina bituminosa

- Caduta di materiale dall'alto

Realizzazione di copertura con lamiera nervata

- Incendio ed esplosione uso materiali pericolosi

**Impermeabilizzazione coperture con guaina bituminosa
Montaggio sistema linee vita su copertura a 2 falde**

Si accetta la sovrapposizione delle due fasi ma a condizione di renderle compatibili tra loro mediante sfasamento spaziale

Rischi aggiuntivi
Impermeabilizzazione coperture con guaina bituminosa

- Caduta di materiale dall'alto

Montaggio sistema linee vita su copertura a 2 falde

- Incendio ed esplosione uso materiali pericolosi

**Impermeabilizzazione coperture con guaina bituminosa
Pannelli fv su copertura a falde**

Si accetta la sovrapposizione delle due fasi ma a condizione di renderle compatibili tra loro mediante sfasamento spaziale

Rischi aggiuntivi
Impermeabilizzazione coperture con guaina bituminosa

- Caduta di materiale dall'alto

Pannelli fv su copertura a falde

- Incendio ed esplosione uso materiali pericolosi

Impermeabilizzazione coperture con guaina bituminosa Montaggio converse, canali, scossaline con ponteggio

Si accetta la sovrapposizione delle due fasi ma a condizione di renderle compatibili tra loro mediante sfasamento spaziale

Rischi aggiuntivi

Impermeabilizzazione coperture con guaina bituminosa

- Caduta di materiale dall'alto

Montaggio converse, canali, scossaline con ponteggio

- Incendio ed esplosione uso materiali pericolosi

Impermeabilizzazione coperture con guaina bituminosa Montaggio di pluviali

Si accetta la sovrapposizione delle due fasi ma a condizione di renderle compatibili tra loro mediante sfasamento spaziale

Rischi aggiuntivi

Impermeabilizzazione coperture con guaina bituminosa

- Caduta di materiale dall'alto

Montaggio di pluviali

- Incendio ed esplosione uso materiali pericolosi

Realizzazione di copertura con lamiera nervata Montaggio sistema linee vita su copertura a 2 falde

Si accetta la sovrapposizione delle due fasi ma a condizione di renderle compatibili tra loro mediante sfasamento spaziale

Rischi comuni

- Caduta di materiale dall'alto

Realizzazione di copertura con lamiera nervata Pannelli fv su copertura a falde

Si accetta la sovrapposizione delle due fasi ma a condizione di renderle compatibili tra loro mediante sfasamento spaziale

Rischi comuni

- Caduta di materiale dall'alto

**Realizzazione di copertura con lamiera nervata
Montaggio converse, canali, scossaline con ponteggio**

Si accetta la sovrapposizione delle due fasi ma a condizione di renderle compatibili tra loro mediante sfasamento spaziale

Rischi comuni

- Caduta di materiale dall'alto

**Realizzazione di copertura con lamiera nervata
Montaggio di pluviali**

Si accetta la sovrapposizione delle due fasi ma a condizione di renderle compatibili tra loro mediante sfasamento spaziale

Rischi comuni

- Caduta di materiale dall'alto

**Montaggio sistema linee vita su copertura a 2 falde
Pannelli fv su copertura a falde**

Si accetta la sovrapposizione delle due fasi ma a condizione di renderle compatibili tra loro mediante sfasamento spaziale

Rischi comuni

- Caduta di materiale dall'alto

**Montaggio sistema linee vita su copertura a 2 falde
Montaggio converse, canali, scossaline con ponteggio**

Si accetta la sovrapposizione delle due fasi ma a condizione di renderle compatibili tra loro mediante sfasamento spaziale

Rischi comuni

- Caduta di materiale dall'alto

**Montaggio sistema linee vita su copertura a 2 falde
Montaggio di pluviali**

Si accetta la sovrapposizione delle due fasi ma a condizione di renderle compatibili tra loro mediante sfasamento spaziale

Rischi comuni

- Caduta di materiale dall'alto

**Pannelli fv su copertura a falde
Montaggio converse, canali, scossaline con ponteggio**

Si accetta la sovrapposizione delle due fasi ma a condizione di renderle compatibili tra loro mediante sfasamento spaziale

Rischi comuni

- Caduta di materiale dall'alto

**Pannelli fv su copertura a falde
Montaggio di pluviali**

Si accetta la sovrapposizione delle due fasi ma a condizione di renderle compatibili tra loro mediante sfasamento spaziale

Rischi comuni

- Caduta di materiale dall'alto

**Montaggio converse, canali, scossaline con ponteggio
Montaggio di pluviali**

Si accetta la sovrapposizione delle due fasi ma a condizione di renderle compatibili tra loro mediante sfasamento spaziale

Rischi comuni

- Caduta di materiale dall'alto

**Sistema a cappotto con lana di roccia facciata esterna
Posa in opera di rivestimenti esterni in legno**

Si accetta la sovrapposizione delle due fasi ma a condizione di renderle compatibili tra loro mediante sfasamento spaziale

Rischi aggiuntivi

Sistema a cappotto con lana di roccia facciata esterna

- Rumore

**Sistema a cappotto con lana di roccia facciata esterna
Facciate continue a montanti e traversi**

Si accetta la sovrapposizione delle due fasi ma a condizione di renderle compatibili tra loro mediante sfasamento spaziale

Rischi aggiuntivi

Sistema a cappotto con lana di roccia facciata esterna

- Lavori di montaggio/smontaggio prefabbricati
- Caduta di materiale dall'alto
- Investimento da veicoli nell'area di cantiere

Posa in opera di rivestimenti esterni in legno Facciate continue a montanti e traversi

Si accetta la sovrapposizione delle due fasi ma a condizione di renderle compatibili tra loro mediante sfasamento spaziale

Rischi aggiuntivi

Posa in opera di rivestimenti esterni in legno

- Lavori di montaggio/smontaggio prefabbricati
- Caduta di materiale dall'alto
- Investimento da veicoli nell'area di cantiere

Facciate continue a montanti e traversi

- Rumore

Posa in opera di rivestimenti esterni in legno Montaggio infissi esterni in metallo

Si accetta la sovrapposizione delle due fasi ma a condizione di renderle compatibili tra loro mediante sfasamento spaziale

Rischi aggiuntivi

Montaggio infissi esterni in metallo

- Rumore

Facciate continue a montanti e traversi Montaggio infissi esterni in metallo

Si accetta la sovrapposizione delle due fasi ma a condizione di renderle compatibili tra loro mediante sfasamento spaziale

Rischi aggiuntivi

Montaggio infissi esterni in metallo

- Lavori di montaggio/smontaggio prefabbricati
- Caduta di materiale dall'alto
- Investimento da veicoli nell'area di cantiere

Divisori in cartongesso Posa tubazioni in PVC e scatole di derivazione

Si accetta la sovrapposizione delle due fasi ma a condizione di renderle compatibili tra loro mediante sfasamento spaziale

| |
|------------------------------------------------------------|
| |
| Rischi comuni |
| <ul style="list-style-type: none"> • Rumore |

| |
|----------------------------------------------------------------------------------------------------------------------------|
| Divisori in cartongesso Installazione impianto di messa a terra |
| Si accetta la sovrapposizione delle due fasi ma a condizione di renderle compatibili tra loro mediante sfasamento spaziale |
| Rischi aggiuntivi |
| Installazione impianto di messa a terra |
| <ul style="list-style-type: none"> • Rumore |

| |
|----------------------------------------------------------------------------------------------------------------------------|
| Divisori in cartongesso Distribuzione aria |
| Si accetta la sovrapposizione delle due fasi ma a condizione di renderle compatibili tra loro mediante sfasamento spaziale |
| Rischi aggiuntivi |
| Divisori in cartongesso |
| <ul style="list-style-type: none"> • Caduta di materiale dall'alto |
| Rischi comuni |
| <ul style="list-style-type: none"> • Rumore |

| |
|----------------------------------------------------------------------------------------------------------------------------|
| Divisori in cartongesso Lavori di realizzazione impianto antincendio con naspi |
| Si accetta la sovrapposizione delle due fasi ma a condizione di renderle compatibili tra loro mediante sfasamento spaziale |
| Rischi aggiuntivi |
| Lavori di realizzazione impianto antincendio con naspi |
| <ul style="list-style-type: none"> • Rumore |

| |
|----------------------------------------------------------------------------------------------------------------------------|
| Divisori in cartongesso Lavori installazione impianto di rilevazione antincendio |
| Si accetta la sovrapposizione delle due fasi ma a condizione di renderle compatibili tra loro mediante sfasamento spaziale |
| Rischi aggiuntivi |

| |
|-----------------------------------------------------------------|
| Lavori installazione impianto di rilevazione antincendio |
| <ul style="list-style-type: none"> • Rumore |

| |
|----------------------------------------------------------------------------------------------------------------------------|
| Divisori in cartongesso Installazione impianti di fonia e dati in rete |
| Si accetta la sovrapposizione delle due fasi ma a condizione di renderle compatibili tra loro mediante sfasamento spaziale |
| Rischi aggiuntivi |
| Installazione impianti di fonia e dati in rete |
| <ul style="list-style-type: none"> • Rumore |

| |
|----------------------------------------------------------------------------------------------------------------------------|
| Posa tubazioni in PVC e scatole di derivazione Installazione impianto di messa a terra |
| Si accetta la sovrapposizione delle due fasi ma a condizione di renderle compatibili tra loro mediante sfasamento spaziale |
| Rischi aggiuntivi |
| Installazione impianto di messa a terra |
| <ul style="list-style-type: none"> • Rumore |

| |
|----------------------------------------------------------------------------------------------------------------------------|
| Posa tubazioni in PVC e scatole di derivazione Distribuzione aria |
| Si accetta la sovrapposizione delle due fasi ma a condizione di renderle compatibili tra loro mediante sfasamento spaziale |
| Rischi aggiuntivi |
| Posa tubazioni in PVC e scatole di derivazione |
| <ul style="list-style-type: none"> • Caduta di materiale dall'alto |
| Rischi comuni |
| <ul style="list-style-type: none"> • Rumore |

| |
|----------------------------------------------------------------------------------------------------------------------------|
| Posa tubazioni in PVC e scatole di derivazione Lavori di realizzazione impianto antincendio con naspi |
| Si accetta la sovrapposizione delle due fasi ma a condizione di renderle compatibili tra loro mediante sfasamento spaziale |
| Rischi aggiuntivi |
| Lavori di realizzazione impianto antincendio con naspi |

- Rumore

**Posa tubazioni in PVC e scatole di derivazione
Lavori installazione impianto di rilevazione antincendio**

Si accetta la sovrapposizione delle due fasi ma a condizione di renderle compatibili tra loro mediante sfasamento spaziale

Rischi aggiuntivi

Lavori installazione impianto di rilevazione antincendio

- Rumore

**Posa tubazioni in PVC e scatole di derivazione
Installazione impianti di fonia e dati in rete**

Si accetta la sovrapposizione delle due fasi ma a condizione di renderle compatibili tra loro mediante sfasamento spaziale

Rischi aggiuntivi

Installazione impianti di fonia e dati in rete

- Rumore

**Installazione impianto di messa a terra
Distribuzione aria**

Si accetta la sovrapposizione delle due fasi ma a condizione di renderle compatibili tra loro mediante sfasamento spaziale

Rischi aggiuntivi

Installazione impianto di messa a terra

- Rumore
- Caduta di materiale dall'alto

**Distribuzione aria
Lavori di realizzazione impianto antincendio con naspì**

Si accetta la sovrapposizione delle due fasi ma a condizione di renderle compatibili tra loro mediante sfasamento spaziale

Rischi aggiuntivi

Lavori di realizzazione impianto antincendio con naspì

- Rumore
- Caduta di materiale dall'alto

| |
|----------------------------------------------------------------------------------------------------------------------------|
| Distribuzione aria Lavori installazione impianto di rilevazione antincendio |
| Si accetta la sovrapposizione delle due fasi ma a condizione di renderle compatibili tra loro mediante sfasamento spaziale |
| Rischi aggiuntivi |
| Lavori installazione impianto di rilevazione antincendio |
| <ul style="list-style-type: none"> • Rumore • Caduta di materiale dall'alto |
| Distribuzione aria Installazione impianti di fonia e dati in rete |
| Si accetta la sovrapposizione delle due fasi ma a condizione di renderle compatibili tra loro mediante sfasamento spaziale |
| Rischi aggiuntivi |
| Installazione impianti di fonia e dati in rete |
| <ul style="list-style-type: none"> • Rumore • Caduta di materiale dall'alto |
| Pavimento radiante su pannello preformato in EPS Pavimenti di varia natura |
| Si accetta la sovrapposizione delle due fasi ma a condizione di renderle compatibili tra loro mediante sfasamento spaziale |
| Rischi comuni |
| <ul style="list-style-type: none"> • Rumore |
| Pavimento radiante su pannello preformato in EPS Posa in opera di battiscopa |
| Si accetta la sovrapposizione delle due fasi ma a condizione di renderle compatibili tra loro mediante sfasamento spaziale |
| Rischi comuni |
| <ul style="list-style-type: none"> • Rumore |
| Pavimento radiante su pannello preformato in EPS Realizzazione di rivestimenti |
| Si accetta la sovrapposizione delle due fasi ma a condizione di renderle compatibili tra loro mediante sfasamento spaziale |

| |
|----------------------------------------------------------------------------------------------------------------------------|
| Rischi comuni |
| <ul style="list-style-type: none"> Rumore |
| Pavimento radiante su pannello preformato in EPS Rivestimenti interni verticali ed orizzontali in legno |
| Si accetta la sovrapposizione delle due fasi ma a condizione di renderle compatibili tra loro mediante sfasamento spaziale |
| Rischi comuni |
| <ul style="list-style-type: none"> Rumore |
| Pavimento radiante su pannello preformato in EPS Posa falsi telai per infissi interni ed esterni |
| Si accetta la sovrapposizione delle due fasi ma a condizione di renderle compatibili tra loro mediante sfasamento spaziale |
| Rischi comuni |
| <ul style="list-style-type: none"> Rumore |
| Pavimenti di varia natura Posa in opera di battiscopa |
| Si accetta la sovrapposizione delle due fasi ma a condizione di renderle compatibili tra loro mediante sfasamento spaziale |
| Rischi comuni |
| <ul style="list-style-type: none"> Rumore |
| Pavimenti di varia natura Realizzazione di rivestimenti |
| Si accetta la sovrapposizione delle due fasi ma a condizione di renderle compatibili tra loro mediante sfasamento spaziale |
| Rischi comuni |
| <ul style="list-style-type: none"> Rumore |
| Pavimenti di varia natura Rivestimenti interni verticali ed orizzontali in legno |
| Si accetta la sovrapposizione delle due fasi ma a condizione di renderle compatibili tra loro mediante sfasamento spaziale |
| Rischi comuni |

| |
|----------------------------------------------------------|
| <ul style="list-style-type: none"> Rumore |
|----------------------------------------------------------|

| |
|-----------------------------------------------------------------------------------------------------------------------------------|
| <p>Pavimenti di varia natura Posa falsi telai per infissi interni ed esterni</p> |
| <p>Si accetta la sovrapposizione delle due fasi ma a condizione di renderle compatibili tra loro mediante sfasamento spaziale</p> |
| <p style="text-align: center;">Rischi comuni</p> |
| <ul style="list-style-type: none"> Rumore |

| |
|-----------------------------------------------------------------------------------------------------------------------------------|
| <p>Posa in opera di battiscopa Realizzazione di rivestimenti</p> |
| <p>Si accetta la sovrapposizione delle due fasi ma a condizione di renderle compatibili tra loro mediante sfasamento spaziale</p> |
| <p style="text-align: center;">Rischi comuni</p> |
| <ul style="list-style-type: none"> Rumore |

| |
|-----------------------------------------------------------------------------------------------------------------------------------|
| <p>Posa in opera di battiscopa Rivestimenti interni verticali ed orizzontali in legno</p> |
| <p>Si accetta la sovrapposizione delle due fasi ma a condizione di renderle compatibili tra loro mediante sfasamento spaziale</p> |
| <p style="text-align: center;">Rischi comuni</p> |
| <ul style="list-style-type: none"> Rumore |

| |
|-----------------------------------------------------------------------------------------------------------------------------------|
| <p>Posa in opera di battiscopa Posa falsi telai per infissi interni ed esterni</p> |
| <p>Si accetta la sovrapposizione delle due fasi ma a condizione di renderle compatibili tra loro mediante sfasamento spaziale</p> |
| <p style="text-align: center;">Rischi comuni</p> |
| <ul style="list-style-type: none"> Rumore |

| |
|-----------------------------------------------------------------------------------------------------------------------------------|
| <p>Realizzazione di rivestimenti Rivestimenti interni verticali ed orizzontali in legno</p> |
| <p>Si accetta la sovrapposizione delle due fasi ma a condizione di renderle compatibili tra loro mediante sfasamento spaziale</p> |
| <p style="text-align: center;">Rischi comuni</p> |
| <ul style="list-style-type: none"> Rumore |

Realizzazione di rivestimenti Posa falsi telai per infissi interni ed esterni

Si accetta la sovrapposizione delle due fasi ma a condizione di renderle compatibili tra loro mediante sfasamento spaziale

Rischi comuni

- Rumore

Rivestimenti interni verticali ed orizzontali in legno Posa falsi telai per infissi interni ed esterni

Si accetta la sovrapposizione delle due fasi ma a condizione di renderle compatibili tra loro mediante sfasamento spaziale

Rischi comuni

- Rumore

Montaggio controsoffitti in cartongesso Posa delle apparecchiature igieniche

Si accetta la sovrapposizione delle due fasi ma a condizione di renderle compatibili tra loro mediante sfasamento spaziale

Rischi aggiuntivi

Montaggio controsoffitti in cartongesso

- Rumore

Installazione apparecchiature elettriche Posa delle apparecchiature igieniche

Si accetta la sovrapposizione delle due fasi ma a condizione di renderle compatibili tra loro mediante sfasamento spaziale

Rischi aggiuntivi

Installazione apparecchiature elettriche

- Rumore

Montaggio pompa di calore Completamento impianto elettrico interno

Si accetta la sovrapposizione delle due fasi ma a condizione di renderle compatibili tra loro mediante sfasamento spaziale

Rischi aggiuntivi

| |
|---------------------------------------------------------------------------------------------------------------------------------------------------------------------------|
| Montaggio pompa di calore |
| <ul style="list-style-type: none"> Rumore |
| Completamento impianto elettrico interno Montaggio infissi interni in legno |
| Si accetta la sovrapposizione delle due fasi ma a condizione di renderle compatibili tra loro mediante sfasamento spaziale |
| Rischi aggiuntivi |
| Montaggio infissi interni in legno |
| <ul style="list-style-type: none"> Rumore |
| Marciapiedi Pavimentazioni esterne |
| Si accetta la sovrapposizione delle due fasi ma a condizione di renderle compatibili tra loro mediante sfasamento spaziale |
| Rischi aggiuntivi |
| Pavimentazioni esterne |
| <ul style="list-style-type: none"> Investimento da veicoli nell'area di cantiere Rumore Seppellimento e/o sprofondamento scavi meccanici |
| Montaggio ringhiere per recinzioni in alluminio Montaggio cancello metallico |
| Si accetta la sovrapposizione delle due fasi ma a condizione di renderle compatibili tra loro mediante sfasamento spaziale |
| Rischi aggiuntivi |
| Montaggio ringhiere per recinzioni in alluminio |
| <ul style="list-style-type: none"> Rumore Incendio ed esplosione uso materiali pericolosi |
| Montaggio ringhiere per recinzioni in alluminio Opere di giardinaggio |
| Si accetta la sovrapposizione delle due fasi ma a condizione di renderle compatibili tra loro mediante sfasamento spaziale |
| Rischi aggiuntivi |
| Montaggio ringhiere per recinzioni in alluminio |

- Rumore

Montaggio cancello metallico Opere di giardinaggio

Si accetta la sovrapposizione delle due fasi ma a condizione di renderle compatibili tra loro mediante sfasamento spaziale

Rischi aggiuntivi

Opere di giardinaggio

- Incendio ed esplosione uso materiali pericolosi

Rischi comuni

- Rumore

Servizi igienici di cantiere Locale mensa

Si accetta la sovrapposizione delle due fasi ma a condizione di renderle compatibili tra loro mediante sfasamento spaziale

Rischi aggiuntivi

Servizi igienici di cantiere

- Investimento

Rischi comuni

- Caduta di materiali dall'alto
- Proiezione di schegge e frammenti di materiale

10.3. USO COMUNE DI IMPIANTI E DOTAZIONI DI LAVORO

| Avvitatore a batteria | |
|------------------------------------------------------------------------------------------------------------------------------------------------------------------------------------------------------------------------------------------------------------------------------------------------------------------------------------------------------------------------------------------------------------------------------------------------------------------------------|---------------------|
| Fase di pianificazione | |
| Categoria: Attrezzature | Descrizione: |
| Fase/i d'utilizzo o lavorazioni: Divisori in cartongesso Installazione apparecchiature elettriche Montaggio converse, canali, scossaline con ponteggio Montaggio di pluviali Montaggio infissi esterni in metallo Montaggio infissi interni in legno Pannelli fv su copertura a falde Posa in opera di rivestimenti esterni in legno Sistema a cappotto con lana di roccia facciata esterna Strutture verticali ed orizzontali in X-LAM | |

| Baracche di cantiere | |
|-----------------------------------------------|-----------------------------------------------------------------------------------|
| Fase di pianificazione | |
| Categoria: Baraccamenti e servizi vari | Descrizione: Montaggio di baracche da assemblare in cantiere o monoblocco. |

| Pulisci tavole | |
|------------------------------------------------------------------------------------------------------|---------------------|
| Fase di pianificazione | |
| Categoria: Attrezzature | Descrizione: |
| Fase/i d'utilizzo o lavorazioni: Pareti contro terra in cls armato Platea di fondazione | |

| Pala meccanica caricatrice | |
|----------------------------------------------------------------------------------------------------------------------------|---------------------|
| Fase di pianificazione | |
| Categoria: Macchine | Descrizione: |
| Fase/i d'utilizzo o lavorazioni: Scavi a sezione obbligata eseguiti con mezzo Scavi di sbancamento a macchina | |

| Martello demolitore elettrico | |
|--------------------------------------|-------------------------------------------------------|
| Fase di pianificazione | |
| Categoria: Attrezzature | Descrizione: Utilizzo del martello demolitore. |

Fase/i d'utilizzo o lavorazioni:

Adduzione e scarico acque

Marciapiedi

Martello

Fase di pianificazione

Categoria: Utensili**Descrizione:****Fase/i d'utilizzo o lavorazioni:**

Montaggio cancello metallico

Montaggio converse, canali, scossaline con ponteggio

Montaggio di pluviali

Montaggio ringhiere per recinzioni in alluminio

Pavimentazioni esterne

Platea di fondazione

Posa in opera di rivestimenti esterni in legno

Strutture verticali ed orizzontali in X-LAM

Vespai areati con iglù o cupolette in PVC

Escavatore mini con martello demolitore

Fase di pianificazione

Categoria: Macchine**Descrizione:****Fase/i d'utilizzo o lavorazioni:**

Demolizione edifici esistenti

Scavi di sbancamento a macchina

Elevatore a bandiera

Fase di pianificazione

Categoria: Attrezzature**Descrizione:****Fase/i d'utilizzo o lavorazioni:**

Demolizione edifici esistenti

Rivestimenti interni verticali ed orizzontali in legno

Compressore

Fase di pianificazione

Categoria: Attrezzature**Descrizione:****Fase/i d'utilizzo o lavorazioni:**

Demolizione edifici esistenti

Verniciatura di opere in legno

| Cannello per guaina | |
|--------------------------------------------------------------------------------------------------------------------------------------------|------------------------------------------------------------------------------|
| Fase di pianificazione | |
| Categoria: Attrezzature | Descrizione: Uso di cannello e bombola per guaine impermeabilizzanti. |
| Fase/i d'utilizzo o lavorazioni: Impermeabilizzazione coperture con guaina bituminosa Impermeabilizzazione pareti controterra | |

| Cacciavite | |
|---------------------------------------------------------------------------------------------------------------|---------------------|
| Fase di pianificazione | |
| Categoria: Utensili | Descrizione: |
| Fase/i d'utilizzo o lavorazioni: Montaggio cancello metallico Montaggio infissi interni in legno | |

| Scanalatrice | |
|--------------------------------------------------------------------------------------------------------------------------------|---------------------|
| Fase di pianificazione | |
| Categoria: Attrezzature | Descrizione: |
| Fase/i d'utilizzo o lavorazioni: Adduzione e scarico acque Lavori di realizzazione impianto antincendio con naspi | |

| Avvitatore elettrico | |
|--------------------------------------------------------------------------------------------------------------------------------------------------------------------------------------------------------------------------------------------------------------------------------------------------------------------------------------------------------------------------------------------------------------------------------------------------------------------------------|-------------------------------------------------------|
| Fase di pianificazione | |
| Categoria: Attrezzature | Descrizione: Utilizzo di avvitatore elettrico. |
| Fase/i d'utilizzo o lavorazioni: Completamento impianto elettrico interno Distribuzione aria Installazione impianti di fonia e dati in rete Lavori di realizzazione impianto antincendio con naspi Lavori installazione impianto di rilevazione antincendio Pavimento radiante su pannello preformato in EPS Posa delle apparecchiature igieniche Posa tubazioni in PVC e scatole di derivazione Vespiaio areato con iglù o cupolette in PVC | |

| Sega a disco per metalli | |
|--------------------------------|--------------------------------------------------------------------|
| Fase di pianificazione | |
| Categoria: Attrezzature | Descrizione: Uso di sega a disco per il taglio dei metalli. |

| |
|--------------------------------------------------------------------------------------------------------------------------------------------------------------------------------------------------------------------|
| <p>Fase/i d'utilizzo o lavorazioni: Divisori in cartongesso Montaggio controsoffitti in cartongesso Montaggio infissi esterni in metallo</p> |
|--------------------------------------------------------------------------------------------------------------------------------------------------------------------------------------------------------------------|

| Autopompa per calcestruzzo | |
|----------------------------------------------------------------------------------------------------------------------------------------------------------------------------------------------|---------------------|
| Fase di pianificazione | |
| Categoria: Macchine | Descrizione: |
| <p>Fase/i d'utilizzo o lavorazioni: Operazioni di pompaggio Pareti contro terra in cls armato Platea di fondazione</p> | |

| Autocarro con gru | |
|----------------------------------------------------------------------------------------------------------------------------------------------------------------------------------------------------------------------------------------------------------------------------------------------------------------------------------------------------------------------------------------------------------------------------------------------------------------------------------------------------------------------------------------------------------------------|---------------------|
| Fase di pianificazione | |
| Categoria: Macchine | Descrizione: |
| <p>Fase/i d'utilizzo o lavorazioni: Isolamento termico della copertura Montaggio cancello metallico Montaggio ringhiere per recinzioni in alluminio Opere di giardinaggio Pannelli fv su copertura a falde Pareti contro terra in cls armato Platea di fondazione Realizzazione di copertura con lamiera nervata Strutture verticali ed orizzontali in X-LAM</p> | |

| Autocarro | |
|------------------------------------------------------------------------------------------------------------------------------------------------|---------------------------------------|
| Fase di pianificazione | |
| Categoria: Macchine | Descrizione: Uso di autocarro. |
| <p>Fase/i d'utilizzo o lavorazioni: Demolizione edifici esistenti Divisori in cartongesso</p> | |

| |
|--|
| |
|--|

| Autobetoniera | |
|------------------------------------------------------------------------------------------------------|-------------------------------------------|
| Fase di pianificazione | |
| Categoria: Macchine | Descrizione: Uso di autobetoniera. |
| Fase/i d'utilizzo o lavorazioni: Pareti contro terra in cls armato Platea di fondazione | |

| Accessori per sollevamento | |
|------------------------------------------------------------------------------------------------------------------------------------------------------------------------------------------------------------------------------------------------|---------------------|
| Fase di pianificazione | |
| Categoria: Attrezzature | Descrizione: |
| Fase/i d'utilizzo o lavorazioni: Isolamento termico della copertura Montaggio cancello metallico Montaggio sistema linee vita su copertura a 2 falde Platea di fondazione Realizzazione di copertura con lamiera nervata | |

| Servizi igienici di cantiere | |
|-----------------------------------------------|---------------------------------------------------------------------------------------------------------------------------------|
| Fase di pianificazione | |
| Categoria: Baraccamenti e servizi vari | Descrizione: Approvvigionamento e posa in opera di monoblocco da utilizzare come locali per servizi igienici da cantiere |

| Ponteggio metallico fisso | |
|----------------------------------------------------------------|-------------------------------------------------------------|
| Fase di pianificazione | |
| Categoria: Allestimento di opere provvisorie importanti | Descrizione: Montaggio di ponteggio metallico fisso. |

| Locale mensa | |
|-----------------------------------------------|------------------------------------------------------------------------------------------------------|
| Fase di pianificazione | |
| Categoria: Baraccamenti e servizi vari | Descrizione: Approvvigionamento e posa in opera di monoblocco da utilizzare come locale mensa |

| Installazione ed uso gru a torre a rotazione alta | |
|--------------------------------------------------------------------|---------------------|
| Fase di pianificazione | |
| Categoria: Apparecchi di sollevamento materiali in cantiere | Descrizione: |

| Delimitazione dell'area di cantiere | |
|--------------------------------------------------|---------------------------------------------------------------------------------------------------------|
| Fase di pianificazione | |
| Categoria: Delimitazione area di cantiere | Descrizione: Lavori di realizzazione di recinzione esterna con elementi vari in area extraurbana |

| Betoniera a bicchiere | |
|------------------------------------------------------------------------------------------------------------------------------------------------------------------------------------------------------------------------------------------------------------------------------------------------------------------------------------------|--------------------------------------------------------|
| Fase di pianificazione | |
| Categoria: Attrezzature | Descrizione: Utilizzo di betoniera a bicchiere. |
| Fase/i d'utilizzo o lavorazioni: Isolamento termico della copertura Marciapiedi Pavimentazioni esterne Pavimenti di varia natura Pavimento radiante su pannello preformato in EPS Realizzazione di copertura con lamiera nervata Realizzazione di rivestimenti Vespaio areato con iglù o cupolette in PVC | |

| Ponte su ruote | |
|------------------------------------------------------------------------------------------------------------------------------------------------------------------------------------------------------------------------------------------------------------------------------------------------------------------------------------------------------------------------------------------------------------------------------------------------------------------------|----------------------------------------------------------------------------------------------------------------------------------------------------------------------------------------------------------------------------|
| Fase di pianificazione | |
| Categoria: Servizio | Descrizione: Il lavoro comprende: - delimitazione e regolamentazione dell'area di montaggio; - deposito provvisorio elementi; - montaggio ponte su ruote; - allontanamento mezzi e sistemazione finale. |
| Fase/i d'utilizzo o lavorazioni: Adduzione e scarico acque Completamento impianto elettrico interno Distribuzione aria Divisori in cartongesso Installazione apparecchiature elettriche Lavori di realizzazione impianto antincendio con naspi Lavori installazione impianto di rilevazione antincendio Posa tubazioni in PVC e scatole di derivazione Strutture verticali ed orizzontali in X-LAM Verniciatura di opere in legno | |

| Impianto elettrico di cantiere | |
|--------------------------------|---------------------------------------------------------------------------------------------------------------------------------------------------------------------------------------------------------------------------------------------------------------------------------------------------------------------------------------------------------|
| Fase di pianificazione | |
| Categoria: Impianti | Descrizione: Ditta e personale abilitato provvedono alla realizzazione dell'impianto attraverso il passaggio dei cavi, l'installazione di idonei quadri, interruttori e prese in numero e postazioni previste ed effettuando i dovuti collegamenti. Provvedono alla realizzazione degli impianti di messa a terra e delle scariche atmosferiche. |

| Deposito materiali cemento, laterizi e simili | |
|---------------------------------------------------------------------|-------------------------------------------------------------------------------------------------------------------------------------------------------------------------------------------|
| Fase di pianificazione | |
| Categoria: Preparazione area stoccaggio o depositi materiali | Descrizione: Preparazione area di cantiere per stoccaggio provvisorio dei materiali o prodotti quali cemento, laterizi, blocchi e simili da utilizzare nelle varie fasi lavorative |

| Accessi e circolazione pedonale in cantiere | |
|---------------------------------------------------|---------------------|
| Fase di pianificazione | |
| Categoria: Accessi e viabilità di cantiere | Descrizione: |

| Accessi e circolazione mezzi in cantiere | |
|---------------------------------------------------|---------------------------------------------------|
| Fase di pianificazione | |
| Categoria: Accessi e viabilità di cantiere | Descrizione: Prescrizioni sulla viabilità. |

| Scale doppie | |
|------------------------------------------------------------------------------------------------------------------|------------------------------------------------------------------------------------------------------------------------------------------------------|
| Fase di pianificazione | |
| Categoria: Servizio | Descrizione: Uso di scale doppie (le scale doppie hanno come caratteristica di poter essere utilizzate indipendentemente ad appoggi esterni). |
| Fase/i d'utilizzo o lavorazioni: Adduzione e scarico acque Completamento impianto elettrico interno | |

| |
|--|
| |
|--|

| Scale ad innesti | |
|---------------------------------------------------------------------------------------------------------------------------------------|----------------------------------------------|
| Fase di pianificazione | |
| Categoria: Servizio | Descrizione: Uso di scale ad innesti. |
| Fase/i d'utilizzo o lavorazioni: Installazione apparecchiature elettriche Posa tubazioni in PVC e scatole di derivazione | |

| Scale a mano | |
|----------------------------------------------------------------------------------------------------------------------------------------------------------------------------------------------------------------------------------------------------------------------------------------------------------------------------------------------------------------------------------------------------------------------|----------------------------------------------------------------------------------------------------------------------------------------------------------------------------------------------------------------------------------------------------------------|
| Fase di pianificazione | |
| Categoria: Servizio | Descrizione: Uso di scale a mano (le scale portatili possono essere in legno, in metallo o a composizione mista. Le scale portatili a mano sono di uso molto comune e vengono generalmente utilizzate per accedere ad una zona di lavoro sopraelevata). |
| Fase/i d'utilizzo o lavorazioni: Adduzione e scarico acque Impermeabilizzazione pareti controterra Lavori di realizzazione impianto antincendio con nasp Lavori installazione impianto di rilevazione antincendio Montaggio controsoffitti in cartongesso Montaggio pompa di calore Platea di fondazione Realizzazione di rivestimenti Strutture verticali ed orizzontali in X-LAM | |

| Realizzazione linea di ancoraggio per imbracatura | |
|------------------------------------------------------------------------------------------------------------------------------------------------------------------------------------------------------------------------------------------------------------------------------------------------------------------------------------------------|-------------------------------------------------------------------------------------------------------------------------------------------------------------------------------------|
| Fase di pianificazione | |
| Categoria: Sicurezza | Descrizione: Realizzazione di punti e linee di ancoraggio per agganciare con cordino di ritenuta le imbracature degli operai addetti ai lavori di rimozione della copertura. |
| Fase/i d'utilizzo o lavorazioni: Impermeabilizzazione coperture con guaina bituminosa Isolamento termico della copertura Lavori installazione impianto di rilevazione antincendio Montaggio sistema linee vita su copertura a 2 falde Pannelli fv su copertura a falde Realizzazione di copertura con lamiera nervata | |

| Protezioni aperture verso il vuoto | |
|-----------------------------------------------------------------------------------------------------------------------------------------------|---------------------------------------------------------------------------------------|
| Fase di pianificazione | |
| Categoria: Sicurezza | Descrizione: Formazione di protezioni (parapetti) delle aperture nelle pareti. |
| Fase/i d'utilizzo o lavorazioni: Platea di fondazione Posa in opera di battiscopa Strutture verticali ed orizzontali in X-LAM | |

| Ponti su cavalletti | |
|----------------------------------------------------------------------------------------------------------------------------------------------------------------------------------------|------------------------------------------------------------------|
| Fase di pianificazione | |
| Categoria: Servizio | Descrizione: Realizzazione ed uso di ponti su cavalletti. |
| Fase/i d'utilizzo o lavorazioni: Realizzazione di rivestimenti Rivestimenti interni verticali ed orizzontali in legno Tinteggiatura pareti e soffitti a rullo/pennello | |

| Saldatrice elettrica | |
|-----------------------------------------------------------------------------------------------------------------------------------|--------------------------------------------------|
| Fase di pianificazione | |
| Categoria: Attrezzature | Descrizione: Uso di saldatrice elettrica. |
| Fase/i d'utilizzo o lavorazioni: Lavori di realizzazione impianto antincendio con naspì Montaggio cancello metallico | |

| Ponteggio metallico fisso | |
|-------------------------------------------------------------------------------------------------------------------------------------------------------------------------------------------------------------------------------------------------------------------------------------------------------------------------------------------------------------------------------------------------------------------------------------------------------------------------------------------------------------------------|-----------------------------------------------------------------------------------------------------------------------------------------------------------------------------------------------------------------------|
| Fase di pianificazione | |
| Categoria: Servizio | Descrizione: Il lavoro comprende: - delimitazione e regolamentazione dell'area di montaggio; - deposito provvisorio elementi; - montaggio ponteggio; - allontanamento mezzi e sistemazione finale. |
| Fase/i d'utilizzo o lavorazioni: Demolizione edifici esistenti Facciate continue a montanti e traversi Impermeabilizzazione coperture con guaina bituminosa Isolamento termico della copertura Montaggio converse, canali, scossaline con ponteggio Montaggio di pluviali Montaggio sistema linee vita su copertura a 2 falde Posa in opera di rivestimenti esterni in legno Realizzazione di copertura con lamiera nervata Sistema a cappotto con lana di roccia facciata esterna | |

| Impianto idrico e fognario di cantiere | |
|----------------------------------------|---------------------------------------------------------------------------------------------------------------------------------------------------------------------------------------------------------------------------------------------------------------------------|
| Fase di pianificazione | |
| Categoria: Impianti | Descrizione: Realizzazione di impianto idrico e fognante al servizio del cantiere. Attività contemplate: - scavi a sezione ristretta; - posa in opera di tubazioni in acciaio, PVC, PE, simili; - posa in opera di accessori vari; - allacciamenti. |

| Parapetto provvisorio in legno | |
|----------------------------------------------------------------------------------------------------------------------------|------------------------------------------------------------|
| Fase di pianificazione | |
| Categoria: Sicurezza | Descrizione: Formazione di parapetto regolamentare. |
| Fase/i d'utilizzo o lavorazioni: Scavi a sezione obbligata eseguiti con mezzo Scavi di sbancamento a macchina | |

| Parapetto metallico provvisorio ammorsato con piastra | |
|------------------------------------------------------------------------------------------------------------------------------------------------------------------------------------------------------------------------------------------------|---------------------|
| Fase di pianificazione | |
| Categoria: Sicurezza | Descrizione: |
| Fase/i d'utilizzo o lavorazioni: Impermeabilizzazione coperture con guaina bituminosa Isolamento termico della copertura Montaggio sistema linee vita su copertura a 2 falde Realizzazione di copertura con lamiera nervata | |

| Armature scavi | |
|----------------------------------------------------------------------------------------------------------------------------|---------------------|
| Fase di pianificazione | |
| Categoria: Sicurezza | Descrizione: |
| Fase/i d'utilizzo o lavorazioni: Scavi a sezione obbligata eseguiti con mezzo Scavi di sbancamento a macchina | |

| Vibratore per calcestruzzo | |
|-----------------------------------------|---------------------|
| Fase di pianificazione | |
| Categoria: Attrezzature | Descrizione: |
| Fase/i d'utilizzo o lavorazioni: | |

Pareti contro terra in cls armato
Platea di fondazione

Utensili manuali

Fase di pianificazione

Categoria: Utensili

Descrizione:

Fase/i d'utilizzo o lavorazioni:

Demolizione edifici esistenti
Facciate continue a montanti e traversi
Montaggio controsoffitti in cartongesso
Rivestimenti interni verticali ed orizzontali in legno
Sistema a cappotto con lana di roccia facciata esterna
Tinteggiatura pareti e soffitti a rullo/pennello
Verniciatura di opere in legno

Utensili elettrici portatili

Fase di pianificazione

Categoria: Attrezzature

Descrizione: Utilizzo di utensili elettrici portatili.

Fase/i d'utilizzo o lavorazioni:

Adduzione e scarico acque
Completamento impianto elettrico interno

| Trapano elettrico | |
|-----------------------------------------------------------------------------------------------------------|-----------------------------------------------|
| Fase di pianificazione | |
| Categoria: Attrezzature | Descrizione: Uso di trapano elettrico. |
| Fase/i d'utilizzo o lavorazioni: Completamento impianto elettrico interno Distribuzione aria | |

| Smerigliatore orbitale o flessibile | |
|------------------------------------------------------------------------------------------------------------------------------------------------------------------------------------------------------------------------------------------------------|---------------------|
| Fase di pianificazione | |
| Categoria: Attrezzature | Descrizione: |
| Fase/i d'utilizzo o lavorazioni: Divisori in cartongesso Marciapiedi Montaggio ringhiere per recinzioni in alluminio Pavimenti di varia natura Pavimento radiante su pannello preformato in EPS Posa in opera di battiscopa | |

| Sega circolare portatile | |
|--------------------------------------------------------------------------------------------------------------------|---------------------|
| Fase di pianificazione | |
| Categoria: Attrezzature | Descrizione: |
| Fase/i d'utilizzo o lavorazioni: Montaggio infissi interni in legno Pareti contro terra in cls armato | |

| |
|----------------------|
| Platea di fondazione |
|----------------------|

| Sega circolare | |
|------------------------------------------------------------------------------------------------------------------------------------------------------------------------------------------------------------------------------------------------------------------------------------------|-----------------------------------------------|
| Fase di pianificazione | |
| Categoria: Attrezzature | Descrizione: Uso della sega circolare. |
| Fase/i d'utilizzo o lavorazioni: Pavimentazioni esterne Pavimenti di varia natura Posa in opera di battiscopa Posa in opera di rivestimenti esterni in legno Rivestimenti interni verticali ed orizzontali in legno Strutture verticali ed orizzontali in X-LAM | |

| Ponteggio metallico su ruote | |
|-----------------------------------------------------------------------------------------------------------------------------------------------------------------------------------------------------------------------------------|----------------------------------------------------------------------------------------------------------------------------------------------------------------------------------------------------------------------------|
| Fase di pianificazione | |
| Categoria: Servizio | Descrizione: Il lavoro comprende: - delimitazione e regolamentazione dell'area di montaggio; - deposito provvisorio elementi; - montaggio ponte su ruote; - allontanamento mezzi e sistemazione finale. |
| Fase/i d'utilizzo o lavorazioni: Demolizione edifici esistenti Montaggio controsoffitti in cartongesso Rivestimenti interni verticali ed orizzontali in legno Tinteggiatura pareti e soffitti a rullo/pennello | |

10.4. MODALITÀ DI COOPERAZIONE E COORDINAMENTO

Scopo della presente sezione è di regolamentare il sistema dei rapporti tra i vari soggetti coinvolti dall'applicazione delle norme contenute nel D.Lgs. N. 81/2008 come modificato dal D.Lgs. N. 106/2009 ed in particolare dalle procedure riportate nel PSC, al fine di definire i criteri di coordinamento e cooperazione tra i vari operatori in cantiere, allo scopo di favorire lo scambio delle informazioni sui rischi e l'attuazione delle relative misure di prevenzione e protezione.

È fatto obbligo, ai sensi dell'art. 95 del D.Lgs. N. 81/2008 come modificato dal D.Lgs. N. 106/2009, di cooperare da parte dei Datori di lavoro delle imprese esecutrici e dei Lavoratori autonomi, al fine di trasferire informazioni utili ai fini della prevenzione infortuni e della tutela della salute dei lavoratori.

Spetta prioritariamente al Datore di lavoro dell'impresa affidataria (DTA) e al Coordinatore per l'esecuzione (CSE) l'onere di promuovere tra i Datori di lavoro delle imprese esecutrici e dei Lavoratori autonomi la cooperazione e il coordinamento delle attività nonché la loro reciproca informazione.

Allo scopo, al fine di consentire l'attuazione di quanto sopra indicato, dovranno tenere in cantiere delle riunioni di coordinamento e cooperazione, il cui programma è riportato in via generale nella tabella successiva.

Di ogni incontro il CSE o il Datore di lavoro dell'impresa affidataria (o un suo delegato) provvederà a redigere un apposito verbale di coordinamento e cooperazione in cui sono riportate sinteticamente le decisioni adottate.

| Attività | Quando | Convocati | Punti di verifica principali |
|------------------------------------------------------------------------------------------------------------------------------------------------------------------------------------------------|----------------------------------------------------------------------------------------------------|----------------------|-------------------------------------------------------------------------------------------------|
| 1. Riunione iniziale: presentazione e verifica del PSC e del POS dell'impresa Affidataria | prima dell'inizio dei lavori | CSE - DTA - DTE | Presentazione piano e verifica punti principali |
| 2. Riunione ordinaria | prima dell'inizio di una lavorazione da parte di un'Impresa esecutrice o di un Lavoratore autonomo | CSE - DTA - DTE - LA | Procedure particolari da attuare Verifica dei piani di sicurezza Verifica sovrapposizioni |
| 3. Riunione straordinaria | quando necessario | CSE - DTA - DTE - LA | Procedure particolari da attuare Verifica dei piani di sicurezza |
| 4. Riunione straordinaria per modifiche al PSC | quando necessario | CSE - DTA - DTE - LA | Nuove procedure concordate |
| CSE: coordinatore per l'esecuzione DTA: datore di lavoro dell'impresa affidataria o suo delegato DTE: datore di lavoro dell'impresa esecutrice o suo delegato LA: lavoratore autonomo | | | |

10.5. PROCEDURE COMPLEMENTARI O DI DETTAGLIO DA ESPlicitARE NEL POS

Vanno indicate, ove il coordinatore lo ritenga necessario per una o più specifiche fasi lavoro, eventuali procedure complementari o di dettaglio da esplicitare nel POS dell'impresa esecutrice. Tali procedure, normalmente, non devono comprendere elementi che costituiscono costo della sicurezza e vanno successivamente validate all'atto della verifica dell'idoneità del POS.

Sono previste procedure: SI NO

| N. | Codice | Indicazione dei lavori e delle somministrazioni | UM | Quantità | Prezzo | Importo |
|----|-------------------|------------------------------------------------------------------------------------------------------------------------------------------------------------------------------------------------------------------------------------------------------------------------------------------------------------------------------|----------------|-----------|--------|------------------|
| | 17.N05.002 | Recinzioni e accessi di cantiere | | | | |
| 1 | 17.N05.002 | 014 Montaggio di recinzione area adibita a cantiere, esclusa idonea segnaletica diurna e notturna – con pannelli elettrozincati di lunghezza 3,50 mt x H 2,00 + basamento in cemento, incluso nolo per il primo mese. 25,00 | | 25,000 | | |
| | | Totale | cad | 25,000 | 18,38 | 459,50 |
| 2 | 17.N05.002 | 017 Smontaggio di recinzione per area adibita a cantiere, esclusa idonea segnaletica diurna e notturna – con pannelli elettrozincati di lunghezza 3,50 mt x H 2,00 con basamento in cemento. 25,00 | | 25,000 | | |
| | | Totale | cad | 25,000 | 7,88 | 197,00 |
| 3 | 17.N05.002 | 020 Noleggio oltre il primo mese di utilizzo di recinzione per area adibita a cantiere realizzata con pannelli elettrozincati di lunghezza 3,50 mt x H 2,00 con basamento in cemento, esclusa segnaletica e calcolato cad per ogni mese di utilizzo 25,00*17 | | 425,000 | | |
| | | Totale | cad | 425,000 | 5,61 | 2.384,25 |
| | 17.N05.003 | Ponteggi e castelli di tiro. | | | | |
| 4 | 17.N05.003 | 030 Montaggio ponteggio metallico ad elementi prefabbricati, esclusa illuminazione notturna ed idonea segnaletica, incluso nolo per il primo mese. 1000,00 | | 1.000,000 | | |
| | | Totale | m ² | 1.000,000 | 15,91 | 15.910,00 |
| 5 | 17.N05.003 | 031 Smontaggio ponteggio metallico ad elementi prefabbricati, esclusa illuminazione notturna ed idonea segnaletica. 1000,00 | | 1.000,000 | | |
| | | Totale | m ² | 1.000,000 | 6,82 | 6.820,00 |
| 6 | 17.N05.003 | 032 Noleggio oltre il primo mese di utilizzo ponteggio metallico ad elementi prefabbricati, esclusa illuminazione notturna ed idonea segnaletica, calcolato al mq per ogni mese di utilizzo. 1000,00*4 | | 4.000,000 | | |
| | | Totale | m ² | 4.000,000 | 3,10 | 12.400,00 |
| 7 | 17.N05.003 | 039 Montaggio mantovana parasassi di larghezza m 1,50, per la protezione dalla caduta dei materiali durante la lavorazione alle facciate, realizzata ad una quota non inferiore a m 4,50 da terra, da ripetersi ogni 12 metri di altezza, incluso nolo per il primo mese. 140,00 | | 140,000 | | |
| | | Totale | m | 140,000 | 34,72 | 4.860,80 |
| 8 | 17.N05.003 | 040 Smontaggio mantovana parasassi di larghezza m 1,50, per la protezione dalla caduta dei materiali durante la lavorazione alle facciate, realizzata ad una quota non inferiore a m 4,50 da terra, da ripetersi ogni 12 metri di altezza. 140,00 | | 140,000 | | |
| | | Totale | m | 140,000 | 14,88 | 2.083,20 |
| 9 | 17.N05.003 | 041 Noleggio oltre il primo mese di utilizzo di mantovana parasassi di larghezza m 1,50, per la protezione dalla caduta dei materiali durante la lavorazione alle facciate, realizzata ad una quota non inferiore a m 4,50 da terra, da ripetersi ogni 12 metri di altezza, calcolato al m per ogni mese di utilizzo. | | | | |
| | | A riportare | | | | 45.114,75 |

| N. | Codice | Indicazione dei lavori e delle somministrazioni | UM | Quantità | Prezzo | Importo |
|----|--------|-------------------------------------------------------------------------------------------------------------------|----|----------------|--------|------------------|
| | | Riporto | | | | 45.114,75 |
| | | 140,00*4 | | <u>560,000</u> | | |
| | | Totale | m | 560,000 | 6,20 | 3.472,00 |
| | | Totale Capitolo: NOLEGGI OPERE PROVVISORIALI previste nel PSC (Apprestamenti - Dlgs 81/08 all. XV) | | | | 48.586,75 |
| | | A riportare | | | | 48.586,75 |

| N. | Codice | Indicazione dei lavori e delle somministrazioni | UM | Quantità | Prezzo | Importo |
|----|------------|-------------------------------------------------------------------------------------------------------------------------------------------------------------------------------------------------------------------------------------------------------------------------------------------------------------------------------------------------------------------------------------------------------------------------------------------------------------------------------------------------------------------|-----|----------|--------|------------------|
| | | Riporto | | | | 48.586,75 |
| | 17.N06.004 | Box prefabbricati di cantiere composti da: struttura di base sollevata da terra e avente struttura portante in profilati metallici, copertura e tamponatura con pannelli sandwich autoportanti in lamiera zincata con interposto isolante, pavimentazione in PVC su supporto in legno idrofugo, infissi in alluminio anodizzato, impianto elettrico, impianto termico, impianto idrico (acqua calda e fredda) e fognario; esclusi allacciamenti e realizzazione basamento-compreso montaggio e smontaggio. | | | | |
| 10 | 17.N06.004 | 010 adibito ad ufficio di dimensioni cm 240x450x240 - noleggio mensile 18 | | 18,000 | | |
| | | Totale | cad | 18,000 | 232,52 | 4.185,36 |
| 11 | 17.N06.004 | 011 adibito a spogliatoio di dimensioni cm 240x450x240 - noleggio mensile 18 | | 18,000 | | |
| | | Totale | cad | 18,000 | 232,52 | 4.185,36 |
| 12 | 17.N06.004 | 012 adibito a mensa di dimensioni cm 240x450x240,- noleggio mensile 18 | | 18,000 | | |
| | | Totale | cad | 18,000 | 232,52 | 4.185,36 |
| 13 | 17.N06.004 | 013 adibito a servizi igienici di dimensioni cm 240x450x240, - noleggio mensile 18 | | 18,000 | | |
| | | Totale | cad | 18,000 | 236,05 | 4.248,90 |
| | 17.P06.006 | Impianto di messa a terra e protezione contro le scariche atmosferiche | | | | |
| 14 | 17.P06.006 | 005 Dispersore a croce in acciaio zincato a caldo sezione 50 x 50 x 5 mm. Con bandiera a 3 fori Ø 11 mm per allacciamento di corde, tondi, piatti, funi. - lunghezza m. 3,00 4,00 | | 4,000 | | |
| | | Totale | cad | 4,000 | 48,83 | 195,32 |
| | | Totale Capitolo: NOLEGGI PER ORGANIZZAZIONE DEL CANTIERE (Dlgs 81/08 all. XV) | | | | 17.000,30 |
| | | A riportare | | | | 65.587,05 |







Capitolo: PRODOTTI PER MEZZI E SERVIZI DI PROTEZIONE COLLETTIVA (DIgs)

| N. | Codice | Indicazione dei lavori e delle somministrazioni | UM | Quantità | Prezzo | Importo |
|----|-------------------|------------------------------------------------------------------------------------------------------------------------------------------------------------------------------|-----|----------|--------|------------------|
| | | Riporto | | | | 65.587,05 |
| | 17.P07.002 | Segnaletica e illuminazione di sicurezza | | | | |
| 15 | 17.P07.002 | 001 Lanterna segnaletica a luce rossa fissa, con interruttore manuale, alimentata in B.T. a 6 volts o a batteria, certificata CE secondo la UNI EN 12352:2006 4,00 | | 4,000 | | |
| | | Totale | cad | 4,000 | 9,85 | 39,40 |
| 16 | 17.P07.002 | 011 Cartello solo simbolo, da parete, in alluminio, di forma quadrata, dimensione mm 120x120, spessore mm 0,5, distanza lettura max 4 metri 10,00 | | 10,000 | | |
| | | Totale | cad | 10,000 | 4,02 | 40,20 |
| 17 | 17.P07.002 | 013 Cartello di norme ed istruzioni, da parete, in alluminio, di forma rettangolare, dimensioni mm 250x350, spessore mm 0,5, distanza lettura max 4 metri 10,00 | | 10,000 | | |
| | | Totale | cad | 10,000 | 7,96 | 79,60 |
| | | Totale Capitolo: PRODOTTI PER MEZZI E SERVIZI DI PROTEZIONE COLLETTIVA (DIgs) | | | | 159,20 |
| | | A riportare | | | | 65.746,25 |

| N. | Codice | Indicazione dei lavori e delle somministrazioni | UM | Quantità | Prezzo | Importo |
|----|------------|------------------------------------------------------------------------------------------------------------------------------------------------------------------|-----|----------|--------|------------------|
| | | Riporto | | | | 65.746,25 |
| 18 | 17.S08.002 | Riunioni di informazione | | | | |
| | 17.S08.002 | 002 | | | | |
| | | Assemblea periodica dei lavoratori in materia di sicurezza e di salute, con particolare riferimento al proprio posto di lavoro ed alle proprie mansioni 20,00 | | 20,000 | | |
| | | Totale | ora | 20,000 | 56,17 | 1.123,40 |
| 19 | 17.S08.002 | 003 | | | | |
| | | Spese accessorie e di gestione per assemblea e controlli in materia di sicurezza: costo per ogni addetto 20,00 | | 20,000 | | |
| | | Totale | ora | 20,000 | 15,32 | 306,40 |
| | 17.S08.003 | Redazione relazioni di coordinamento per uso comune di apprestamenti, attrezzature, infrastrutture, mezzi e servizi di protezione collettiva | | | | |
| 20 | 17.S08.003 | 001 | | | | |
| | | Controllo dei luoghi e delle attrezzature per una efficace attuazione dei piani di emergenza durante l'esecuzione dei lavori 20,00 | | 20,000 | | |
| | | Totale | ora | 20,000 | 35,74 | 714,80 |
| | | Totale Capitolo: | | | | |
| | | MISURE DI COORDINAMENTO (Dlgs 81/08 all. XV punto 4.1.1 lett. | | | | 2.144,60 |
| | | | | | | 67.890,85 |
| | | | | | | 0,00 |
| | | | | | | 67.890,85 |
| | | Progettista | | | | |
| | | _____ | | | | |

12. ALLEGATO I - SCHEDE OPERE PROVVISORIALI

| Ponteggio metallico fisso | |
|--------------------------------------------------------------------------------------------------------------------------------------------------------------------------------------------------------------------------------------------------------------------------------------------------------------------------------------------------------------------------------------------------------------------------------------------------------------------------------------------------------------------------------------------------------------------------------------------------------------------------------------------------------------------------------------------------------------------------------------------------------------------------------------------------------------------------------------------------------------------------------------------------------------------------------------------------------------------------------------------------------------------------------------------------------------------------------------------------------------------------------------------------------------------------------------------------------------------------------------------------------------------------------------------------------------------------------------------------------------------------------------------------------------------------------------------------------------------------------------------------------------------------------------------------------------------------------------------------------------------------------------------------------------------------------------------------------------------------------------------------------------------------------------------------------------------------------------------------------------------------------------------------------------------------------------------------------------------------------------------------------------------------------------------------------------------------------------------------------------------------------------------------------------------------------------------------------------------------------------------------------------------------------------------------------------------------------------------------------------------------------------------------------------------------------------------------------------------------------------------------------------------------------------------------------------------------------------------------------------------------------------------------------------------------------------------------------------------------------------------------------------------------------------------------------------------------------------------------------------------------------------------------------------------------------------------------------------------------------------------------------------------------------------------------------------------------------------------------------------------------------------------------------------------------------------------------------------------------------------------------------------------------------------------------------------------------------------------------------------------------------------------------------------|---------------------------------------------------------------------------------------------------------------------------------------------------------------------------------------------------|
| Categoria | Servizio |
| Descrizione | Il lavoro comprende: - delimitazione e regolamentazione dell'area di montaggio; - deposito provvisorio elementi; - montaggio ponteggio; - allontanamento mezzi e sistemazione finale. |
| Rischi | |
| Caduta a livello e scivolamento | Lieve |
| Caduta dall'alto | Alto |
| Caduta di materiali dall'alto | Alto |
| Istruzioni operative | |
| <p>I ponteggi metallici, siano essi a tubi e giunti o ad elementi prefabbricati, devono essere allestiti a regola d'arte, secondo le indicazioni del costruttore, con materiale autorizzato, ed essere conservati in efficienza per l'intera durata del lavoro.</p> <p>I ponteggi metallici possono essere impiegati solo se muniti della autorizzazione ministeriale.</p> <p>I ponteggi metallici possono essere impiegati secondo le situazioni previste dall'autorizzazione ministeriale per le quali la stabilità della struttura è assicurata, vale a dire strutture:</p> <ul style="list-style-type: none"> - Alte fino a m 20 dal piano di appoggio delle basette all'estradosso del piano di lavoro più alto; - Conformi agli schemi-tipo riportati nella autorizzazione; - Comprendenti un numero complessivo di impalcati non superiore a quello previsto negli schemi-tipo; - Con gli ancoraggi conformi a quelli previsti nella autorizzazione e in ragione di almeno uno ogni mq 22; - Con sovraccarico complessivo non superiore a quello considerato nella verifica di stabilità; - Con i collegamenti bloccati mediante l'attivazione dei dispositivi di sicurezza. <p>Ogni ponteggio deve essere ancorato alla costruzione per mezzo dei sistemi, indicati dai libretti di autorizzazione ministeriale quali: a cravatta, ad anello o a vitone. Eventuali altri sistemi possono essere utilizzati se hanno almeno pari efficacia documentata da indicazioni tecniche e da progettazione.</p> <p>I ponteggi che non rispondono anche ad una soltanto delle precedenti condizioni non garantiscono il livello di sicurezza presupposto nella autorizzazione ministeriale e devono pertanto essere giustificati da una documentazione di calcolo e da un disegno esecutivo aggiuntivi redatti da un ingegnere o architetto iscritto all'albo professionale in allegato al piano di montaggio, uso e smontaggio.</p> <p>Nel caso di ponteggio misto - unione di prefabbricato e tubi e giunti - se la cosa non è esplicitamente prevista dalla autorizzazione ministeriale è necessaria la documentazione di calcolo aggiuntiva.</p> <p>Anche l'installazione sul ponteggio di tabelloni pubblicitari, teloni e reti obbliga alla elaborazione della documentazione di calcolo aggiuntiva.</p> <p>Oltre ai ponteggi, anche le altre opere provvisorie costituite da elementi metallici o di notevole importanza e complessità in rapporto alle dimensioni ed ai sovraccarichi devono essere erette in base ad un progetto comprendente calcolo e disegno esecutivo.</p> <p>Le eventuali modifiche al ponteggio devono restare nell'ambito dello schema-tipo che giustifica l'esenzione dall'obbligo del calcolo.</p> <p>Possono essere autorizzati alla costruzione ed all'impiego ponteggi aventi interesse qualsiasi tra i montanti della stessa fila a condizione che i risultati, adeguatamente verificati delle prove di carico, garantiscano gradi di sicurezza pari a quelli previsti dalle norme di buona tecnica.</p> <p>Tutti gli elementi metallici costituenti il ponteggio devono avere un carico di sicurezza non inferiore a quello indicato nella autorizzazione ministeriale.</p> <p>Tutti gli elementi metallici del ponteggio devono portare impressi, a rilievo o ad incisione, il marchio del fabbricante.</p> | |
| Dispositivi di protezione individuale forniti ai lavoratori occupati in cantiere | |

| <ul style="list-style-type: none"> ▪ Elmetto di protezione ▪ Imbracatura anticaduta ▪ Scarpe di sicurezza | |
|--------------------------------------------------------------------------------------------------------------------------------------------|---------------------------------------------------------------------------------------------------------------------------------------------------------------------------------------------------------------------------------------------------------------------------------------------------------------------------|
| Segnaletica di cantiere associata all'opera provvisoria | |
|  | Categoria: Avvertimento |
| | Nome: Caduta materiali dall'alto |
| | Descrizione: Attenzione caduta materiali dall'alto |
| | Posizione: <ul style="list-style-type: none"> - Nelle aree di azione delle gru. - In corrispondenza delle zone di salita e discesa dei carichi. - Sotto i ponteggi. |
|  | Categoria: Avvertimento |
| | Nome: Pericolo di caduta |
| | Descrizione: Pericolo di caduta con dislivello |
| | Posizione: In prossimità dell'apertura a cielo aperto. Nella zona di scavo. |
|  | Categoria: Divieto |
| | Nome: Vietato gettare materiali dai ponteggi |
| | Descrizione: Vietato gettare materiali dai ponteggi |
| | Posizione: Sui ponteggi. |
|  | Categoria: Divieto |
| | Nome: Vietato salire o scendere dai ponteggi |
| | Descrizione: Non salire o scendere all'esterno dei ponteggi. |
| | Posizione: Sui ponteggi. |
|  | Categoria: Prescrizione |
| | Nome: Imbracatura di sicurezza |
| | Descrizione: È obbligatorio usare l'imbracatura di sicurezza |
| | Posizione: <ul style="list-style-type: none"> In prossimità delle lavorazioni come montaggio, smontaggio e manutenzione degli apparecchi di sollevamento (gru in particolare). Montaggio di costruzioni prefabbricate o industrializzate. Lavori dentro pozzi, cisterne e simili. |
|  | Categoria: Prescrizione |
| | Nome: Protezione del cranio |
| | Descrizione: È obbligatorio indossare il casco di protezione |

| | | |
|--|-------------------|-------------------------------------------------------------------------------------------------------------------|
| | Posizione: | Negli ambienti di lavoro dove esiste pericolo di caduta di materiali dall'alto o di urto con elementi pericolosi. |
|--|-------------------|-------------------------------------------------------------------------------------------------------------------|

| Ponteggio metallico su ruote | |
|-------------------------------------|--------------------------------------------------------------------------------------------------------------------------------------------------------------------------------------------------------|
| Categoria | Servizio |
| Descrizione | Il lavoro comprende: - delimitazione e regolamentazione dell'area di montaggio; - deposito provvisorio elementi; - montaggio ponte su ruote; - allontanamento mezzi e sistemazione finale. |

| Rischi | |
|------------------------------------|-------|
| Caduta a livello e scivolamento | Lieve |
| Caduta dall'alto | Alto |
| Caduta di materiali dall'alto | Alto |
| Investimento | Alto |
| Punture, tagli, abrasioni, ferite | Lieve |
| Urti, colpi, impatti, compressioni | Lieve |





| Istruzioni operative |
|------------------------------------------------------------------------------------------------------------------------------------------------------------------------------------------------------------------------------------------------------------------------------------------------------------------------------------------------------------------------------------------------------------------------------------------------------------------------------------------------------------------------------------------------------------------------------------------------------------------------------------------------------------------------------------------------------------------------------------------------------------------------------------------------------------------------------------------------------------------------------------------------------------------------------------------------------------------------------------------------------------------------------------------------------------------------------------------------------------------------------------------------------------------------------------------------------------------------------------------------------------------------------------------------------------------------------------------------------------------------------------------------------------------------------------------------------------------------------------------------------------------------------------------------------------------------------------------------------------------------------------------------------------------------------------------------------------------------------------------------------------------------------------------------------------------------------------------------------------------------------------------------------------------------------------------------------------------------------------------------------------------------------------------------------------------------------------------------------------------------------------------------------------------------------------------------------------------------------------------------------------------------------------------------------------------------------------------------------------------------------------------------------------------------------------------------------------------------------------------------------------------------------------------------------------------------------------------------------------------------------------------------------------------------------------------------------------------------------------------------------------------------------------------------------------------------------------------------------------------------------------------------------------------------------------------------------------------------------------------|
| <p>Delimitare l'area di lavoro con nastro di segnalazione.</p> <p>Se interessa o è nell'immediata vicinanza della sede stradale, predisporre la necessaria segnaletica stradale, attenendosi alle norme del codice della strada e al regolamento d'attuazione.</p> <p>Vietare l'accesso alle persone non addette ai lavori.</p> <p>Durante le fasi di scarico dei materiali vietare l'avvicinamento del personale e di terzi, mediante avvisi e sbarramenti.</p> <p>Verificare preventivamente la capacità portante della base d'appoggio, eventualmente disporre elementi ripartitori del carico.</p> <p>I ponti a torre su ruote devono essere costituiti da materiali di buona qualità e mantenuti in perfetta efficienza per tutta la durata dei lavori.</p> <p>La stabilità del ponte, con o senza elementi innestati, deve essere garantita anche senza la disattivazione delle ruote, fino all'altezza e per l'uso cui possono essere adibiti.</p> <p>Devono essere dimensionati per resistere ai carichi in essere, alle oscillazioni cui possono essere sottoposti durante gli spostamenti, alle azioni del vento (ribaltamento).</p> <p>Accertare la perfetta planarità e verticalità della struttura e, se possibile, ripartire il carico del ponte sul terreno a mezzo di grossi tavoloni.</p> <p>Il ponte va corredato alla base di dispositivo per il controllo dell'orizzontalità.</p> <p>Non sono ammesse aggiunte di sovrastrutture.</p> <p>All'esterno e per grandi altezze i ponti vanno ancorati alla costruzione almeno ogni due piani.</p> <p>Possono essere privi di ancoraggio se il ponte su ruote sia costruito conformemente alle norme UNI HD 1004, sia fornita dal costruttore la certificazione di superamento delle prove di carico e di rigidità, quando l'altezza non superi i 12 m se utilizzato all'interno di edifici e 8 m se utilizzato all'esterno di edifici.</p> <p>La portata da considerare nel dimensionamento non può essere inferiore a quella per i ponteggi metallici destinati a lavori di costruzione.</p> <p>Per impedirne lo sfilo va previsto un blocco all'innesto degli elementi verticali, correnti e diagonali.</p> <p>Il piano di lavoro deve prevedere un parapetto perimetrale con tavola fermapiède alta almeno cm 15.</p> <p>Sull'elemento di base va inserita una targa che riporti i dati e le caratteristiche salienti del ponte, oltre alle indicazioni di sicurezza e d'uso.</p> <p>Rispettare scrupolosamente le prescrizioni e le indicazioni fornite dal costruttore.</p> <p>Il piano di scorrimento delle ruote deve risultare compatto e livellato.</p> <p>Le ruote devono essere metalliche, di diametro non inferiore a cm 20, di larghezza almeno pari a cm 5 e devono essere corredate di meccanismo di bloccaggio.</p> <p>Cunei, o stabilizzatori, devono bloccare le ruote con il ponte in opera.</p> <p>Per l'accesso ai vari piani di calpestio devono essere utilizzate scale a mano regolamentari.</p> |

Se le scale presentano una inclinazione superiore a 75° vanno protette con paraschiena, salvo adottare un dispositivo anticaduta da collegare alla cintura di sicurezza.
 Sono consentite botole di passaggio richiudibili con coperchio praticabile.
 Verificare che il ponte su ruote sia realmente tale e non rientri nel regime imposto dalla Autorizzazione Ministeriale.
 Verificare il buono stato di conservazione e manutenzione di elementi, incastri, collegamenti.
 Verificare l'efficacia del blocco ruote
 Verificare che le linee elettriche aeree si trovino a distanza superiore a m 5.
 Usare i ripiani in dotazione e non impalcati di fortuna.
 Predisporre sempre sotto il piano di lavoro un regolare sottoponte a non più di m 2.50.
 È vietato installare sul ponte apparecchi di sollevamento
 È vietato effettuare spostamenti con persone sopra
 Durante il montaggio e l'uso indossare: casco, guanti, calzature di sicurezza e cintura di sicurezza nelle fasi con pericolo di caduta dall'alto.

Dispositivi di protezione individuale forniti ai lavoratori occupati in cantiere

- Elmetto di protezione
- Guanti antitaglio
- Imbracatura anticaduta
- Scarpe di sicurezza

Segnaletica di cantiere associata all'opera provvisoria

| | | |
|-------------------------------------------------------------------------------------------------------------------------------------------|---------------------|-----------------------------------------------------------------------------------------------------------------------------|
|  <p>ATTENZIONE CADUTA MATERIALI</p> | Categoria: | Avvertimento |
| | Nome: | Caduta materiali dall'alto |
| | Descrizione: | Attenzione caduta materiali dall'alto |
| | Posizione: | - Nelle aree di azione delle gru. - In corrispondenza delle zone di salita e discesa dei carichi. - Sotto i ponteggi. |
|  | Categoria: | Avvertimento |
| | Nome: | Pericolo di caduta |
| | Descrizione: | Pericolo di caduta con dislivello |
| | Posizione: | In prossimità dell'apertura a cielo aperto. Nella zona di scavo. |
|  <p>VIETATO GETTARE MATERIALI DAI PONTEGGI</p> | Categoria: | Divieto |
| | Nome: | Vietato gettare materiali dai ponteggi |
| | Descrizione: | Vietato gettare materiali dai ponteggi |
| | Posizione: | Sui ponteggi. |
|  <p>VIETATO L'ACCESSO AI NON ADDETTI AI LAVORI</p> | Categoria: | Divieto |
| | Nome: | Vietato l'accesso ai non addetti ai lavori |
| | Descrizione: | Vietato l'accesso ai non addetti ai lavori |
| | Posizione: | In prossimità degli accessi all'area di lavoro interdetta. |
|  | Categoria: | Divieto |
| | Nome: | Vietato passare o sostare nel raggio d'azione dell'escavatore |

| | |
|-------------------------------------------------------------------------------------------------------------------------------------------|------------------------------------------------------------------------------------------------------------------------------------------------------------------------------------------------------------------------------------------------------------------------------------------------------------------------------------------------------------------------------------------------------------------------------------|
| | <p>Descrizione: Vietato passare o sostare nell'area dell'escavatore</p> |
|  <p>NON SALIRE O SCENDERE DAI PONTEGGI</p> | <p>Posizione:</p> <p>Categoria: Divieto</p> <p>Nome: Vietato salire o scendere dai ponteggi</p> <p>Descrizione: Non salire o scendere all'esterno dei ponteggi.</p> <p>Posizione: Sui ponteggi.</p> |
|  <p>CARRELLI A PASSO D'UOMO</p> | <p>Categoria: Prescrizione</p> <p>Nome: Carrelli a passo d'uomo</p> <p>Descrizione: Carrelli elevatori che si spostano a passo d'uomo</p> <p>Posizione: All'ingresso del cantiere.</p> |
|  | <p>Categoria: Prescrizione</p> <p>Nome: Imbracatura di sicurezza</p> <p>Descrizione: È obbligatorio usare l'imbracatura di sicurezza</p> <p>Posizione: In prossimità delle lavorazioni come montaggio, smontaggio e manutenzione degli apparecchi di sollevamento (gru in particolare). Montaggio di costruzioni prefabbricate o industrializzate. Lavori dentro pozzi, cisterne e simili.</p> |
|  <p>LASCIARE LIBERI I PASSAGGI E LE USCITE</p> | <p>Categoria: Prescrizione</p> <p>Nome: Lasciare liberi i passaggi e le uscite</p> <p>Descrizione: Lasciare liberi i passaggi e le uscite</p> <p>Posizione: In corrispondenza di passaggi ed uscite.</p> |
|  | <p>Categoria: Prescrizione</p> <p>Nome: Protezione del cranio</p> <p>Descrizione: È obbligatorio indossare il casco di protezione</p> <p>Posizione: Negli ambienti di lavoro dove esiste pericolo di caduta di materiali dall'alto o di urto con elementi pericolosi.</p> |

| Ponteggio autosollevante | |
|---------------------------------|----------------------------------------|
| Categoria | Servizio |
| Descrizione | Montaggio di ponteggio autosollevante. |

| Rischi | |
|--------------------------------------------------|-------|
| Caduta dall'alto | Alto |
| Caduta di materiali dall'alto | Alto |
| Cesoiamento, stritolamento | Medio |
| Folgorazione per contatto linee elettriche aeree | Alto |
| Urti, colpi, impatti, compressioni | Lieve |

Istruzioni operative

Il ponteggio autosollevante deve essere montato a regola d'arte da personale competente secondo le istruzioni fornite dal fabbricante ed essere mantenuti in efficienza per l'intera durata del lavoro.

MISURE DI PREVENZIONE E ISTRUZIONI PER GLI ADDETTI

PRIMA DELL'USO:

Verificare la distanza da eventuali linee elettriche aeree.

Verificare l'integrità dei collegamenti elettrici e di messa a terra per la parte visibile.

Verificare la stabilità delle basi di appoggio.

Verificare la presenza dei parapetti sui lati verso il vuoto.

Verificare la presenza delle protezioni alle cremagliere.

Verificare il funzionamento dei comandi, del segnalatore acustico e del pulsante di emergenza.

Verificare l'ancoraggio dei tralicci alla parete dell'edificio.

Verificare il funzionamento dei limitatori di corsa.

Delimitare l'area operativa.

Proteggere i luoghi di transito esposti alla caduta di materiale applicando apposite reti al parapetto e/o approntando impalcati di protezione.

DURANTE L'USO:

Non sovraccaricare l'impalcato.

Utilizzare l'imbracatura di sicurezza per ampliare o ridurre l'impalcato.

Prima di movimentare il ponte comunicare la manovra e verificare l'assenza di ostacoli.

Verificare costantemente, durante i movimenti, l'orizzontalità del ponteggio.

Non installare apparecchi di sollevamento.

Non aggiungere sovrastrutture al ponteggio.

Non salire o scendere lungo i tralicci.

Per le evacuazioni di emergenza utilizzare l'imbracatura ed il dispositivo anticaduta in dotazione.

Segnalare tempestivamente eventuali guasti.

DOPO L'USO:

Riportare a terra il ponteggio.

Scollegare elettricamente il ponteggio.

Lasciare sempre la macchina in perfetta efficienza, curandone la pulizia e la manutenzione secondo le indicazioni del libretto.



Segnalare eventuali malfunzionamenti.

Dispositivi di protezione individuale forniti ai lavoratori occupati in cantiere

- Elmetto di protezione
- Imbracatura anticaduta

Segnaletica di cantiere associata all'opera provvisoria

| | | |
|-------------------------------------------------------------------------------------|-------------------|--------------|
|  | Categoria: | Avvertimento |
|-------------------------------------------------------------------------------------|-------------------|--------------|

| | | |
|-------------------------------------------------------------------------------------|---------------------|-------------------------------------------------------------------------------------------------------------------------------------------------------------------------------------------------------------------------------------------|
| | Nome: | Caduta materiali dall'alto |
| | Descrizione: | Attenzione caduta materiali dall'alto |
| | Posizione: | - Nelle aree di azione delle gru. - In corrispondenza delle zone di salita e discesa dei carichi. - Sotto i ponteggi. |
|  | Categoria: | Avvertimento |
| | Nome: | Pericolo di caduta |
| | Descrizione: | Pericolo di caduta con dislivello |
| | Posizione: | In prossimità dell'apertura a cielo aperto. Nella zona di scavo. |
|  | Categoria: | Divieto |
| | Nome: | Vietato gettare materiali dai ponteggi |
| | Descrizione: | Vietato gettare materiali dai ponteggi |
| | Posizione: | Sui ponteggi. |
|  | Categoria: | Divieto |
| | Nome: | Vietato salire o scendere dai ponteggi |
| | Descrizione: | Non salire o scendere all'esterno dei ponteggi. |
| | Posizione: | Sui ponteggi. |
|  | Categoria: | Prescrizione |
| | Nome: | Imbracatura di sicurezza |
| | Descrizione: | È obbligatorio usare l'imbracatura di sicurezza |
| | Posizione: | In prossimità delle lavorazioni come montaggio, smontaggio e manutenzione degli apparecchi di sollevamento (gru in particolare). Montaggio di costruzioni prefabbricate o industrializzate. Lavori dentro pozzi, cisterne e simili. |
|  | Categoria: | Prescrizione |
| | Nome: | Protezione del cranio |
| | Descrizione: | È obbligatorio indossare il casco di protezione |
| | Posizione: | Negli ambienti di lavoro dove esiste pericolo di caduta di materiali dall'alto o di urto con elementi pericolosi. |

| Scale a mano | |
|--------------------|--------------------------------------------------------------------------------------------------------------------------------------------------------------------------------------------------------------------------------------------|
| Categoria | Servizio |
| Descrizione | Uso di scale a mano (le scale portatili possono essere in legno, in metallo o a composizione mista. Le scale portatili a mano sono di uso molto comune e vengono generalmente utilizzate per accedere ad una zona di lavoro sopraelevata). |

| Rischi | |
|------------------------------------|-------|
| Caduta dall'alto | Alto |
| Caduta di materiali dall'alto | Alto |
| Cesoimento, stritolamento | Medio |
| Movimentazione manuale dei carichi | Lieve |
| Urti, colpi, impatti, compressioni | Lieve |



Istruzioni operative

Le scale a mano devono essere costruite con materiale adatto alle condizioni di impiego, possono quindi essere in ferro, alluminio o legno, ma devono essere sufficientemente resistenti ed avere dimensioni appropriate all'uso. Le scale in legno devono avere i pioli incastrati nei montanti che devono essere trattenuti con tiranti in ferro applicati sotto i due pioli estremi; le scale lunghe più di 4 m devono avere anche un tirante intermedio. In tutti i casi le scale devono essere provviste di dispositivi antidrucciolo alle estremità inferiori dei due montanti e di elementi di trattenuta o di appoggi antidrucciolo alle estremità superiori. La scala deve sporgere a sufficienza oltre il piano di accesso (è consigliabile che tale sporgenza sia di almeno 1 m), curando la corrispondenza del piolo con lo stesso (è possibile far proseguire un solo montante efficacemente fissato).

Dispositivi di protezione individuale forniti ai lavoratori occupati in cantiere

- Elmetto di protezione
- Imbracatura anticaduta

Segnaletica di cantiere associata all'opera provvisoria

| | | |
|-------------------------------------------------------------------------------------|---------------------|-----------------------------------------------------------------------------------------------------------------------------|
|  | Categoria: | Avvertimento |
| | Nome: | Caduta materiali dall'alto |
| | Descrizione: | Attenzione caduta materiali dall'alto |
| | Posizione: | - Nelle aree di azione delle gru. - In corrispondenza delle zone di salita e discesa dei carichi. - Sotto i ponteggi. |
|  | Categoria: | Avvertimento |
| | Nome: | Pericolo caduta materiali dall'alto |
| | Descrizione: | attenzione caduta materiali dall'alto |
| | Posizione: | - Nelle aree di azione delle gru. - In corrispondenza delle zone di salita e discesa dei carichi. - Sotto i ponteggi. |
|  | Categoria: | Avvertimento |

| | |
|-------------------------------------------------------------------------------------|------------------------------------------------------------------------------------------------------------------------------------------------------------------------------------------------------------------------------------------------------------------------------------------------------------------------------------------------------------------------------------------------------------------------------------|
| | <p>Nome: Pericolo di caduta</p> <p>Descrizione: Pericolo di caduta con dislivello</p> <p>Posizione: In prossimità dell'apertura a cielo aperto. Nella zona di scavo.</p> |
|  | <p>Categoria: Divieto</p> <p>Nome: Vietato gettare materiali dai ponteggi</p> <p>Descrizione: Vietato gettare materiali dai ponteggi</p> <p>Posizione: Sui ponteggi.</p> |
| | <p>Categoria: Divieto</p> <p>Nome: Vietato salire e scendere dai ponteggi</p> <p>Descrizione: Vietato salire e scendere all'esterno dei ponteggi.</p> <p>Posizione: Sui ponteggi.</p> |
| | <p>Categoria: Divieto</p> <p>Nome: Vietato salire o scendere dai ponteggi</p> <p>Descrizione: Non salire o scendere all'esterno dei ponteggi.</p> <p>Posizione: Sui ponteggi.</p> |
| | <p>Categoria: Prescrizione</p> <p>Nome: Imbracatura di sicurezza</p> <p>Descrizione: È obbligatorio usare l'imbracatura di sicurezza</p> <p>Posizione: In prossimità delle lavorazioni come montaggio, smontaggio e manutenzione degli apparecchi di sollevamento (gru in particolare). Montaggio di costruzioni prefabbricate o industrializzate. Lavori dentro pozzi, cisterne e simili.</p> |
|  | <p>Categoria: Prescrizione</p> <p>Nome: Protezione del cranio</p> <p>Descrizione: È obbligatorio indossare il casco di protezione</p> <p>Posizione: Negli ambienti di lavoro dove esiste pericolo di caduta di materiali dall'alto o di urto con elementi pericolosi.</p> |
| | <p>Categoria: Prescrizione</p> <p>Nome: Protezione del cranio</p> <p>Descrizione: È obbligatorio indossare il casco di protezione</p> <p>Posizione: Negli ambienti di lavoro dove esiste pericolo di caduta di materiali dall'alto o di urto con elementi pericolosi.</p> |
| | <p>Categoria: Prescrizione</p> <p>Nome: Protezione del cranio</p> <p>Descrizione: È obbligatorio indossare il casco di protezione</p> <p>Posizione: Negli ambienti di lavoro dove esiste pericolo di caduta di materiali dall'alto o di urto con elementi pericolosi.</p> |
| | <p>Categoria: Prescrizione</p> <p>Nome: Protezione del cranio</p> <p>Descrizione: È obbligatorio indossare il casco di protezione</p> <p>Posizione: Negli ambienti di lavoro dove esiste pericolo di caduta di materiali dall'alto o di urto con elementi pericolosi.</p> |

| Scale doppie | |
|--------------------|----------------------------------------------------------------------------------------------------------------------------------|
| Categoria | Servizio |
| Descrizione | Uso di scale doppie (le scale doppie hanno come caratteristica di poter essere utilizzate indipendentemente ad appoggi esterni). |

| Rischi | |
|------------------------------------|-------|
| Caduta dall'alto | Alto |
| Caduta di materiali dall'alto | Alto |
| Cesoimento, stritolamento | Medio |
| Movimentazione manuale dei carichi | Lieve |
| Urti, colpi, impatti, compressioni | Lieve |

Istruzioni operative

Le scale doppie devono essere costruite con materiale adatto alle condizioni di impiego, possono quindi essere in ferro, alluminio o legno, ma devono essere sufficientemente resistenti ed avere dimensioni appropriate all'uso. Le scale in legno devono avere i pioli incastrati nei montanti che devono essere trattenuti con tiranti in ferro applicati sotto i due pioli estremi; le scale lunghe più di 4 m devono avere anche un tirante intermedio. Le scale doppie non devono superare l'altezza di 5 m. Le scale doppie devono essere provviste di catena o dispositivo analogo che impedisca l'apertura della scala oltre il limite prestabilito di sicurezza.

ISTRUZIONI PER GLI ADDETTI
PRIMA DELL'USO:
 È vietata la riparazione dei pioli rotti con listelli di legno chiodati sui montanti. Le scale devono essere utilizzate solo su terreno stabile e in piano. Il sito dove viene installata la scala deve essere sgombro da eventuali materiali e lontano dai passaggi.

DURANTE L'USO:
 Durante gli spostamenti laterali nessun lavoratore deve trovarsi sulla scala. La scala deve essere utilizzata da una sola persona per volta limitando il peso dei carichi da trasportare. La salita e la discesa vanno effettuate con il viso rivolto verso la scala.







DOPO L'USO:
 Controllare periodicamente lo stato di conservazione delle scale provvedendo alla manutenzione necessaria. Le scale non utilizzate devono essere conservate in un luogo riparato dalle intemperie e, possibilmente, sospese ad appositi ganci. Segnalare immediatamente eventuali anomalie riscontrate, in particolare: pioli rotti, gioco fra gli incastri, fessurazioni, carenza dei dispositivi di arresto.

Dispositivi di protezione individuale forniti ai lavoratori occupati in cantiere

- Elmetto di protezione
- Imbracatura anticaduta

Segnaletica di cantiere associata all'opera provvisoria

| | | |
|-------------------------------------------------------------------------------------|---------------------|-----------------------------------------------------------------------------------------------------------------------------|
|  | Categoria: | Avvertimento |
| | Nome: | Caduta materiali dall'alto |
| | Descrizione: | Attenzione caduta materiali dall'alto |
| | Posizione: | - Nelle aree di azione delle gru. - In corrispondenza delle zone di salita e discesa dei carichi. - Sotto i ponteggi. |

| | | |
|-------------------------------------------------------------------------------------|---------------------|-------------------------------------------------------------------------------------------------------------------------------------------------------------------------------------------------------------------------------------------|
|  | Categoria: | Avvertimento |
| | Nome: | Pericolo caduta materiali dall'alto |
| | Descrizione: | attenzione caduta materiali dall'alto |
| | Posizione: | - Nelle aree di azione delle gru. - In corrispondenza delle zone di salita e discesa dei carichi. - Sotto i ponteggi. |
|  | Categoria: | Avvertimento |
| | Nome: | Pericolo di caduta |
| | Descrizione: | Pericolo di caduta con dislivello |
| | Posizione: | In prossimità dell'apertura a cielo aperto. Nella zona di scavo. |
|  | Categoria: | Divieto |
| | Nome: | Vietato gettare materiali dai ponteggi |
| | Descrizione: | Vietato gettare materiali dai ponteggi |
| | Posizione: | Sui ponteggi. |
|  | Categoria: | Divieto |
| | Nome: | Vietato salire e scendere dai ponteggi |
| | Descrizione: | Vietato salire e scendere all'esterno dei ponteggi. |
| | Posizione: | Sui ponteggi. |
|  | Categoria: | Divieto |
| | Nome: | Vietato salire o scendere dai ponteggi |
| | Descrizione: | Non salire o scendere all'esterno dei ponteggi. |
| | Posizione: | Sui ponteggi. |
|  | Categoria: | Prescrizione |
| | Nome: | Imbracatura di sicurezza |
| | Descrizione: | È obbligatorio usare l'imbracatura di sicurezza |
| | Posizione: | In prossimità delle lavorazioni come montaggio, smontaggio e manutenzione degli apparecchi di sollevamento (gru in particolare). Montaggio di costruzioni prefabbricate o industrializzate. Lavori dentro pozzi, cisterne e simili. |
|  | Categoria: | Prescrizione |
| | Nome: | Protezione del cranio |
| | Descrizione: | È obbligatorio indossare il casco di protezione |

| | | |
|--|-------------------|-------------------------------------------------------------------------------------------------------------------|
| | Posizione: | Negli ambienti di lavoro dove esiste pericolo di caduta di materiali dall'alto o di urto con elementi pericolosi. |
|--|-------------------|-------------------------------------------------------------------------------------------------------------------|

| Ponti su cavalletti | |
|---------------------|----------------------------------------------|
| Categoria | Servizio |
| Descrizione | Realizzazione ed uso di ponti su cavalletti. |

| Rischi | |
|------------------|------|
| Caduta dall'alto | Alto |

Istruzioni operative

I ponti su cavalletti sono piani di lavoro realizzati con tavole fissate su cavalletti di appoggio non collegati stabilmente fra loro.

I ponti su cavalletti devono essere allestiti con buon materiale e a regola d'arte ed essere conservati in efficienza per l'intera durata del lavoro.

Non devono essere montati sugli impalcati dei ponteggi, possono essere usati solo per lavori da eseguirsi al suolo o all'interno degli edifici.

Non devono avere altezza superiore a m 2.

I ponti su cavalletti non devono essere montati sugli impalcati dei ponteggi esterni.

I ponti su cavalletti non possono essere usati uno in sovrapposizione all'altro.

I montanti non devono essere realizzati con mezzi di fortuna, del tipo scale a pioli, pile di mattoni, sacchi di cemento o cavalletti improvvisati in cantiere.

I piedi dei cavalletti devono poggiare sempre su pavimento solido e compatto.

La distanza massima fra due cavalletti può essere di m 3,60 se si usano tavole lunghe 4 m con sezione trasversale minima di cm 30 di larghezza e cm 5 di spessore.

Per evitare di sollecitare al limite le tavole che costituiscono il piano di lavoro queste devono poggiare sempre su tre cavalletti, obbligatori se si usano tavole lunghe m 4 con larghezza minima di cm 20 e cm 5 di spessore.



La larghezza dell'impalcato non deve essere inferiore a cm 90.

Le tavole dell'impalcato devono risultare bene accostate fra loro, essere fissate ai cavalletti, non presentare parti a sbalzo superiori a cm 20.

Dispositivi di protezione individuale forniti ai lavoratori occupati in cantiere

- Imbracatura anticaduta

Segnaletica di cantiere associata all'opera provvisoria

| | | |
|-------------------------------------------------------------------------------------|---------------------|------------------------------------------------------------------|
|  | Categoria: | Avvertimento |
| | Nome: | Pericolo di caduta |
| | Descrizione: | Pericolo di caduta con dislivello |
| | Posizione: | In prossimità dell'apertura a cielo aperto. Nella zona di scavo. |
|  | Categoria: | Divieto |
| | Nome: | Vietato salire o scendere dai ponteggi |
| | Descrizione: | Non salire o scendere all'esterno dei ponteggi. |
| | Posizione: | Sui ponteggi. |
|  | Categoria: | Prescrizione |
| | Nome: | Imbracatura di sicurezza |
| | Descrizione: | È obbligatorio usare l'imbracatura di sicurezza |

| | | |
|--|-------------------|-------------------------------------------------------------------------------------------------------------------------------------------------------------------------------------------------------------------------------------------|
| | Posizione: | In prossimità delle lavorazioni come montaggio, smontaggio e manutenzione degli apparecchi di sollevamento (gru in particolare). Montaggio di costruzioni prefabbricate o industrializzate. Lavori dentro pozzi, cisterne e simili. |
|--|-------------------|-------------------------------------------------------------------------------------------------------------------------------------------------------------------------------------------------------------------------------------------|

| Ponte su ruote | |
|--------------------|--------------------------------------------------------------------------------------------------------------------------------------------------------------------------------------------------------|
| Categoria | Servizio |
| Descrizione | Il lavoro comprende: - delimitazione e regolamentazione dell'area di montaggio; - deposito provvisorio elementi; - montaggio ponte su ruote; - allontanamento mezzi e sistemazione finale. |

| Rischi | |
|-------------------------------|------|
| Caduta dall'alto | Alto |
| Caduta di materiali dall'alto | Alto |

Istruzioni operative

CARATTERISTICHE DI SICUREZZA

I ponti a torre su ruote vanno realizzati a regola d'arte da personale competente secondo le istruzioni fornite dal fabbricante, utilizzando buon materiale, risultare idonei allo scopo ed essere mantenuti in efficienza per l'intera durata del lavoro.

La stabilità deve essere garantita anche senza la disattivazione delle ruote - prescindendo dal fatto che il ponte sia o meno ad elementi innestati - fino all'altezza e per l'uso cui possono essere adibiti.

Nel caso in cui invece la stabilità non sia assicurata contemporaneamente alla mobilità - vale a dire che è necessario disattivare le ruote per garantire l'equilibrio del ponte - i ponti anche se su ruote rientrano nella disciplina relativa alla autorizzazione ministeriale, essendo assimilabili ai ponteggi metallici fissi.

Devono avere una base sufficientemente ampia da resistere, con largo margine di sicurezza, ai carichi ed alle oscillazioni cui possono essere sottoposti durante gli spostamenti o per colpi di vento ed in modo che non possano essere ribaltati.

L'altezza massima consentita è di m 15, dal piano di appoggio all'ultimo piano di lavoro; i ponti fabbricati secondo le più recenti norme di buona tecnica possono raggiungere l'altezza di 12 m se utilizzati all'interno degli edifici e 8 m se utilizzati all'esterno degli stessi.

Per quanto riguarda la portata, non possono essere previsti carichi inferiori a quelli di norma indicati per i ponteggi metallici destinati ai lavori di costruzione.



I ponti debbono essere usati esclusivamente per l'altezza per cui sono costruiti, senza aggiunte di sovrastrutture.

Sull'elemento di base deve trovare spazio una targa riportante i dati e le caratteristiche salienti del ponte, nonché le indicazioni di sicurezza e d'uso di cui tenere conto.

Dispositivi di protezione individuale forniti ai lavoratori occupati in cantiere

- Elmetto di protezione
- Imbracatura anticaduta

Segnaletica di cantiere associata all'opera provvisoria

| | | |
|-------------------------------------------------------------------------------------|---------------------|-----------------------------------------------------------------------------------------------------------------------------|
|  | Categoria: | Avvertimento |
| | Nome: | Caduta materiali dall'alto |
| | Descrizione: | Attenzione caduta materiali dall'alto |
| | Posizione: | - Nelle aree di azione delle gru. - In corrispondenza delle zone di salita e discesa dei carichi. - Sotto i ponteggi. |
|  | Categoria: | Avvertimento |
| | Nome: | Pericolo di caduta |

| | | |
|-------------------------------------------------------------------------------------|---------------------|-------------------------------------------------------------------------------------------------------------------------------------------------------------------------------------------------------------------------------------------|
| | Descrizione: | Pericolo di caduta con dislivello |
| | Posizione: | In prossimità dell'apertura a cielo aperto. Nella zona di scavo. |
|  | Categoria: | Divieto |
| | Nome: | Vietato gettare materiali dai ponteggi |
| | Descrizione: | Vietato gettare materiali dai ponteggi |
| | Posizione: | Sui ponteggi. |
|  | Categoria: | Divieto |
| | Nome: | Vietato salire o scendere dai ponteggi |
| | Descrizione: | Non salire o scendere all'esterno dei ponteggi. |
| | Posizione: | Sui ponteggi. |
|  | Categoria: | Prescrizione |
| | Nome: | Imbracatura di sicurezza |
| | Descrizione: | È obbligatorio usare l'imbracatura di sicurezza |
| | Posizione: | In prossimità delle lavorazioni come montaggio, smontaggio e manutenzione degli apparecchi di sollevamento (gru in particolare). Montaggio di costruzioni prefabbricate o industrializzate. Lavori dentro pozzi, cisterne e simili. |
|  | Categoria: | Prescrizione |
| | Nome: | Protezione del cranio |
| | Descrizione: | È obbligatorio indossare il casco di protezione |
| | Posizione: | Negli ambienti di lavoro dove esiste pericolo di caduta di materiali dall'alto o di urto con elementi pericolosi. |

Parapetto metallico provvisorio ammorsato con piastra**Categoria**

Sicurezza

Istruzioni operative

Questo parapetto è composto da un montante e da una piastra da fissare alla struttura di ancoraggio; la piastra realizza la base, verticale o inclinata, per il fissaggio alla trave di supporto in calcestruzzo armato.

Sulla piastra è previsto un innesto per il fissaggio a baionetta del montante dotato delle staffe di supporto dei correnti (superiore, intermedio, inferiore).

Vengono di seguito elencati alcuni requisiti specifici dei parapetti provvisori di questa tipologia:

- i componenti vanno installati in maniera tale da non consentire al lavoratore di cadere nel vuoto;
- la piastra va fissata alla struttura di ancoraggio;
- nei supporti vanno inserite delle tavole di legno della resistenza indicata dal costruttore;
- le tavole utilizzate devono essere integre e la loro lunghezza minima deve essere tale da sporgere di almeno di 40 cm rispetto a due campate;
- l'altezza del fermapiè deve essere almeno pari a 20 cm;
- la sequenza delle operazioni di smontaggio della protezione dovrà essere tale da mantenerla il più possibile in opera provvedendo prima allo smontaggio degli elementi orizzontali.

MISURE DI PREVENZIONE

Vanno previste per evitare la caduta nel vuoto di persone e materiale.

Sia i correnti che la tavola fermapiè devono essere applicati dalla parte interna dei montanti o degli appoggi sia quando fanno parte dell'impalcato di un ponteggio che in qualunque altro caso.

Piani, piazzole, castelli di tiro e attrezzature varie possono presentare parapetti realizzati con caratteristiche geometriche e dimensionali diverse.

Il parapetto con fermapiè va anche applicato sul lato corto, terminale, dell'impalcato, procedendo alla cosiddetta "intestatura" del ponte.

Il parapetto con fermapiè va previsto sul lato del ponteggio verso la costruzione quando il distacco da essa superi i cm 20 e non sia possibile realizzare un piano di calpestio esterno, poggiante su traversi a sbalzo, verso l'opera stessa.

Il parapetto con fermapiè va previsto ai bordi delle solette che siano a più di m 2 di altezza.

Il parapetto con fermapiè va previsto ai bordi degli scavi che siano a più di m 2 di altezza.

Il parapetto con fermapiè va previsto nei tratti prospicienti il vuoto di viottoli e scale con gradini ricavate nel terreno o nella roccia quando si superino i m 2 di dislivello.

E' considerata equivalente al parapetto, qualsiasi protezione, realizzante condizioni di sicurezza contro la caduta verso i lati aperti non inferiori a quelle presentate dal parapetto stesso.

ISTRUZIONI PER GLI ADDETTI

Verificare la presenza del parapetto di protezione dove necessario.

Verificare la stabilità, la completezza e gli aspetti dimensionali del parapetto di protezione, con particolare riguardo alla consistenza strutturale ed al corretto fissaggio, ottenuto in modo da poter resistere alle sollecitazioni nell'insieme ed in ogni sua parte, tenuto conto delle condizioni ambientali e della sua specifica funzione.

Non modificare né, tanto meno, eliminare un parapetto.

Segnalare al responsabile del cantiere eventuali non rispondenze a quanto indicato.

MANUTENZIONE DEI PARAPETTI PROVVISORI

Nei parapetti provvisori è necessario verificare periodicamente lo stato di conservazione dell'attrezzatura, ingrassando le parti di movimento come viti e perni; inoltre una buona conservazione delle parti superficiali elimina possibili pericoli derivanti da indebolimenti dovuti alla corrosione.

Eventuali danni devono essere riparati dal fabbricante o da persona qualificata dal fabbricante, altrimenti l'elemento deve essere sostituito. Il personale qualificato deve fornire un parere vincolante al fine del riutilizzo del parapetto provvisorio riparato.

| Realizzazione linea di ancoraggio per imbracatura | |
|---------------------------------------------------|-----------------------------------------------------------------------------------------------------------------------------------------------------------------|
| Categoria | Sicurezza |
| Descrizione | Realizzazione di punti e linee di ancoraggio per agganciare con cordino di ritenuta le imbracature degli operai addetti ai lavori di rimozione della copertura. |

| Rischi | |
|-----------------------------------------------------|-------|
| Caduta dall'alto | Alto |
| Caduta di materiali dall'alto | Alto |
| Dermatiti, irritazioni cutanee, reazioni allergiche | Lieve |
| Folgorazione per contatto linee elettriche aeree | Alto |
| Polveri, fibre | Lieve |

Istruzioni operative

Istruzioni operative e controlli da effettuare a cura degli addetti

Nei lavori in quota qualora non sia possibile allestire opere provvisoriale è necessario che i lavoratori utilizzino idonei sistemi di protezione idonei per l'uso specifico composti da diversi elementi, non necessariamente presenti contemporaneamente, conformi alle norme tecniche quali i seguenti:



- a) assorbitori di energia;
- b) connettori;
- c) dispositivo di ancoraggio;
- d) cordini;
- e) dispositivi retrattili;
- f) guide o linee vita flessibili;
- g) guide o linee vita rigide;
- h) imbracature.

Il sistema di protezione deve essere assicurato, direttamente o mediante connettore lungo una guida o linea vita, a parti stabili delle opere fisse o provvisoriale.

Dispositivi di protezione individuale forniti ai lavoratori occupati in cantiere

- Elmetto di protezione
- Facciale con valvola filtrante FFP3
- Guanti per rischio chimico e microbiologico
- Imbracatura anticaduta
- Indumenti da lavoro
- Occhiali a mascherina

Segnaletica di cantiere associata all'opera provvisoriale

| | | |
|-------------------------------------------------------------------------------------|---------------------|-----------------------------------------------------------------------------------------------------------------------------|
|  | Categoria: | Avvertimento |
| | Nome: | Caduta materiali dall'alto |
| | Descrizione: | Attenzione caduta materiali dall'alto |
| | Posizione: | - Nelle aree di azione delle gru. - In corrispondenza delle zone di salita e discesa dei carichi. - Sotto i ponteggi. |
|  | Categoria: | Avvertimento |
| | Nome: | Pericolo di caduta |

| | |
|---------------------------------------------------------------------------------------------------------------------------------|------------------------------------------------------------------------------------------------------------------------------------------------------------------------------------------------------------------------------------------------------------------------------------------------------------------------------------------------------------------------------------------------------------------------------------|
| | <p>Descrizione: Pericolo di caduta con dislivello</p> <p>Posizione: In prossimità dell'apertura a cielo aperto. Nella zona di scavo.</p> |
|  <p>VIETATO GETTARE MATERIALI DAI PONTEGGI</p> | <p>Categoria: Divieto</p> <p>Nome: Vietato gettare materiali dai ponteggi</p> <p>Descrizione: Vietato gettare materiali dai ponteggi</p> <p>Posizione: Sui ponteggi.</p> |
| | <p>Categoria: Divieto</p> <p>Nome: Vietato salire o scendere dai ponteggi</p> <p>Descrizione: Non salire o scendere all'esterno dei ponteggi.</p> <p>Posizione: Sui ponteggi.</p> |
| | <p>Categoria: Prescrizione</p> <p>Nome: Imbracatura di sicurezza</p> <p>Descrizione: È obbligatorio usare l'imbracatura di sicurezza</p> <p>Posizione: In prossimità delle lavorazioni come montaggio, smontaggio e manutenzione degli apparecchi di sollevamento (gru in particolare). Montaggio di costruzioni prefabbricate o industrializzate. Lavori dentro pozzi, cisterne e simili.</p> |
| | <p>Categoria: Prescrizione</p> <p>Nome: Protezione del cranio</p> <p>Descrizione: È obbligatorio indossare il casco di protezione</p> <p>Posizione: Negli ambienti di lavoro dove esiste pericolo di caduta di materiali dall'alto o di urto con elementi pericolosi.</p> |

| Parapetto metallico provvisorio ammorsato con ganascia | |
|---------------------------------------------------------------|------------------------------------------------|
| Categoria | Sicurezza |
| Descrizione | Montaggio di parapetto metallico con ganascia. |

| Istruzioni operative |
|------------------------------------------------------------------------------------------------------------------------------------------------------------------------------------------------------------------------------------------------------------------------------------------------------------------------------------------------------------------------------------------------------------------------------------------------------------------------------------------------------------------------------------------------------------------------------------------------------------------------------------------------------------------------------------------------------------------------------------------------------------------------------------------------------------------------------------------------------------------------------------------------------------------------------------------------------------------------------------------------------------------------------------------------------------------------------------------------------------------------------------------------------------------------------------------------------------------------------------------------------------------------------------------------------------------------------------------------------------------------------------------------------------------------------------------------------------------------------------------------------------------------------------------------------------------------------------------------------------------------------------------------------------------------------------------------------------------------------------------------------------------------------------------------------------------------------------------------------------------------------------------------------------------------------------------------------------------------------------------------------------------------------------------------------------------------------------------------------------------------------------------------------------------------------------------------------------------------------------------------------------------------------------------------------------------------------------------------------------------------------------------------------------------------------------------------------------------------------------------------------------------------------------------------------------------------------------------------------------------------------------------------------------------------------------------------------------------------------------------------------------------------------------------------------------------------------------------------------------------------------------------------------------------------------------------------------------------------------------------------------------------------------------------------------------------------------------------------------------------------------------------------------------------------------------------------------------------------------------------------------------------------------------------------------------------------------------------------------------------------------------------------------------------------------------------------------------------------------------------------------------------------------------------------------------------------------------------------------------------------------------------------------------------------------------------------------------------------------------------------------------------------------------|
| <p>Questo parapetto è composto da un montante e da una ganascia che va serrata e fissata sulla struttura di ancoraggio.</p> <p>Essi debbono possedere i seguenti requisiti specifici:</p> <ul style="list-style-type: none"> - i componenti vanno installati in maniera tale da non consentire al lavoratore di cadere nel vuoto; la ganascia deve essere posizionata alla distanza stabilita dal costruttore; - nei supporti vanno inserite delle tavole di legno della resistenza indicata dal costruttore; - le tavole utilizzate devono essere integre e la loro lunghezza minima deve essere tale da sporgere di almeno di 40 cm rispetto a due campate; - l'altezza del fermapiè dovrà essere almeno pari a 20 cm; - la sequenza delle operazioni di smontaggio del parapetto provvisorio dovrà essere tale da mantenerla il più possibile in opera provvedendo prima allo smontaggio degli elementi orizzontali. <p>MISURE DI PREVENZIONE</p> <p>Vanno previste per evitare la caduta nel vuoto di persone e materiale.</p> <p>Sia i correnti che la tavola fermapiè devono essere applicati dalla parte interna dei montanti o degli appoggi sia quando fanno parte dell'impalcato di un ponteggio che in qualunque altro caso.</p> <p>Piani, piazzole, castelli di tiro e attrezzature varie possono presentare parapetti realizzati con caratteristiche geometriche e dimensionali diverse.</p> <p>Il parapetto con fermapiè va anche applicato sul lato corto, terminale, dell'impalcato, procedendo alla cosiddetta "intestatura" del ponte.</p> <p>Il parapetto con fermapiè va previsto sul lato del ponteggio verso la costruzione quando il distacco da essa superi i cm 20 e non sia possibile realizzare un piano di calpestio esterno, poggiante su traversi a sbalzo, verso l'opera stessa.</p> <p>Il parapetto con fermapiè va previsto ai bordi delle solette che siano a più di m 2 di altezza.</p> <p>Il parapetto con fermapiè va previsto ai bordi degli scavi che siano a più di m 2 di altezza.</p> <p>Il parapetto con fermapiè va previsto nei tratti prospicienti il vuoto di viottoli e scale con gradini ricavate nel terreno o nella roccia quando si superino i m 2 di dislivello.</p> <p>E' considerata equivalente al parapetto, qualsiasi protezione, realizzante condizioni di sicurezza contro la caduta verso i lati aperti non inferiori a quelle presentate dal parapetto stesso.</p> <p>ISTRUZIONI PER GLI ADDETTI</p> <p>Verificare la presenza del parapetto di protezione dove necessario.</p> <p>Verificare la stabilità, la completezza e gli aspetti dimensionali del parapetto di protezione, con particolare riguardo alla consistenza strutturale ed al corretto fissaggio, ottenuto in modo da poter resistere alle sollecitazioni nell'insieme ed in ogni sua parte, tenuto conto delle condizioni ambientali e della sua specifica funzione.</p> <p>Non modificare né, tanto meno, eliminare un parapetto.</p> <p>Segnalare al responsabile del cantiere eventuali non rispondenze a quanto indicato.</p> <p>MANUTENZIONE DEI PARAPETTI PROVVISORI</p> <p>Nei parapetti provvisori è necessario verificare periodicamente lo stato di conservazione dell'attrezzatura, ingrassando le parti di movimento come viti e perni; inoltre una buona conservazione delle parti superficiali elimina possibili pericoli derivanti da indebolimenti dovuti alla corrosione.</p> <p>Eventuali danni devono essere riparati dal fabbricante o da persona qualificata dal fabbricante, altrimenti l'elemento deve essere sostituito. Il personale qualificato deve fornire un parere vincolante al fine del riutilizzo del parapetto provvisorio riparato.</p> |

| Scale aeree | |
|--------------------|---------------------|
| Categoria | Servizio |
| Descrizione | Uso di scale aeree. |

| Istruzioni operative |
|--------------------------------------------------------------------------------------------------------------------------------------------------------------------------------------------------------------------------------------------------------------------------------------------------------------------------------------------------------------------------------------------------------------------------------------------------------------------------------------------------------------------------------------------------------------------------------------------------------------------------------------------------------------------------------------------------------------------------------------------------------------------------------------------------------------------------------------------------------------------------------------------------------------------------------------------------------------------------------------------------------------------------------------------------------------------------------------------------------------------------------------------------------------------|
| <p>L'attrezzatura da lavoro dovrà essere corredata da un libretto d'uso e manutenzione e dell'ultimo verbale di verifica effettuato a cura degli organi di controllo competenti.</p> <p>La zona interessata dalle manovre del braccio della gru sarà transennata, previo controllo di eventuali ostacoli nel raggio d'azione della gru.</p> <p>Verificare che nella zona di lavoro non vi siano linee elettriche aeree o altri ostacoli che possano interferire con le manovre.</p> <p>Dovendo fare lavorazioni che richiedono un anomalo spostamento rispetto alla piattaforma, ci si assicurerà mediante idoneo sistema anticaduta.</p> <p>Non saranno movimentati manualmente carichi troppo pesanti (maggiori di 30 Kg) e/o troppo ingombranti o in equilibrio instabile.</p> <p>Tutti i materiali e le attrezzature di lavoro saranno riposte in apposita borsa contenitrice e gli attrezzi saranno ancorati in modo da impedirne la caduta.</p> <p>La scala non deve manovrata in presenza di personale che opera sul pianale dell'automezzo.</p> <p>Durante la movimentazione si procederà con cautela per non causare bruschi spostamenti della scala.</p> |

| Linea di ancoraggio per cintura di sicurezza | |
|----------------------------------------------|----------------------------------------------------------------------------------------------------------------------------------------------------------------------------|
| Categoria | Sicurezza |
| Descrizione | Realizzazione di punti e linee di ancoraggio per agganciare con cordino di ritenuta le imbracature anticaduta degli operai addetti ai lavori di rimozione della copertura. |

| Rischi | |
|--------------------------------------------------|-------|
| Caduta dall'alto | Alto |
| Caduta di materiali dall'alto | Alto |
| Folgorazione per contatto linee elettriche aeree | Alto |
| Polveri, fibre | Lieve |

Istruzioni operative

Nei lavori in quota qualora non sia possibile allestire opere provvisionali è necessario che i lavoratori utilizzino idonei sistemi di protezione idonei per l'uso specifico composti da diversi elementi, non necessariamente presenti contemporaneamente, conformi alle norme tecniche quali i seguenti:



- a) assorbitori di energia;
- b) connettori;
- c) dispositivo di ancoraggio;
- d) cordini;
- e) dispositivi retrattili;
- f) guide o linee vita flessibili;
- g) guide o linee vita rigide;
- h) imbracature.





Il sistema di protezione deve essere assicurato, direttamente o mediante connettore lungo una guida o linea vita, a parti stabili delle opere fisse o provvisionali.

Dispositivi di protezione individuale forniti ai lavoratori occupati in cantiere

- Elmetto di protezione
- Facciale con valvola filtrante FFP3
- Imbracatura anticaduta
- Indumenti da lavoro
- Occhiali a mascherina

Segnaletica di cantiere associata all'opera provvisoriale

| | | |
|-------------------------------------------------------------------------------------|---------------------|-----------------------------------------------------------------------------------------------------------------------------|
|  | Categoria: | Avvertimento |
| | Nome: | Caduta materiali dall'alto |
| | Descrizione: | Attenzione caduta materiali dall'alto |
| | Posizione: | - Nelle aree di azione delle gru. - In corrispondenza delle zone di salita e discesa dei carichi. - Sotto i ponteggi. |
|  | Categoria: | Avvertimento |
| | Nome: | Pericolo di caduta |
| | Descrizione: | Pericolo di caduta con dislivello |
| | Posizione: | In prossimità dell'apertura a cielo aperto. Nella zona di scavo. |

| | | |
|-----------------------------------------------------------------------------------------------------------------------------------------|---------------------|-------------------------------------------------------------------------------------------------------------------------------------------------------------------------------------------------------------------------------------------|
|  <p>VIETATO GETTARE MATERIALI DAI PONTEGGI</p> | Categoria: | Divieto |
| | Nome: | Vietato gettare materiali dai ponteggi |
| | Descrizione: | Vietato gettare materiali dai ponteggi |
| | Posizione: | Sui ponteggi. |
|  <p>NON SALIRE O SCENDERE DAI PONTEGGI</p> | Categoria: | Divieto |
| | Nome: | Vietato salire o scendere dai ponteggi |
| | Descrizione: | Non salire o scendere all'esterno dei ponteggi. |
| | Posizione: | Sui ponteggi. |
|  | Categoria: | Prescrizione |
| | Nome: | Imbracatura di sicurezza |
| | Descrizione: | È obbligatorio usare l'imbracatura di sicurezza |
| | Posizione: | In prossimità delle lavorazioni come montaggio, smontaggio e manutenzione degli apparecchi di sollevamento (gru in particolare). Montaggio di costruzioni prefabbricate o industrializzate. Lavori dentro pozzi, cisterne e simili. |
|  | Categoria: | Prescrizione |
| | Nome: | Protezione del cranio |
| | Descrizione: | È obbligatorio indossare il casco di protezione |
| | Posizione: | Negli ambienti di lavoro dove esiste pericolo di caduta di materiali dall'alto o di urto con elementi pericolosi. |

| Scale ad innesti | |
|-------------------------|--------------------------|
| Categoria | Servizio |
| Descrizione | Uso di scale ad innesti. |



| Istruzioni operative |
|-------------------------------------------------------------------------------------------------------------------------------------------------------------------------------------------------------------------------------------------------------------------------------------------------------------------------------------------------------------------------------------------------------------------------------------------------------------------------------------------------------------------------------------------------------------------------------------------------------------------------------------------------------------------------------------------------------------------------------------------------------------------------------|
| <p>La lunghezza della scala in opera non deve superare i 15 m. Per lunghezze superiori agli 8 m devono essere munite di rompitratta. Controllare periodicamente lo stato di conservazione provvedendo alla manutenzione necessaria secondo le indicazioni fornite dal costruttore. Durante l'uso della scala la stessa dovrà essere vincolata con ganci all'estremità superiore o altri sistemi per evitare sbandamenti, slittamenti, rovesciamenti. Segnalare immediatamente eventuali anomalie riscontrate, in particolare: pioli rotti, gioco fra gli incastri, fessurazioni, carenza dei dispositivi antiscivolo e di arresto. L'uso della scala deve essere consentito solo a personale informato e formato sulle modalità corrette di utilizzo.</p> |

| Protezioni aperture verso il vuoto | |
|------------------------------------|-------------------------------------------------------------------|
| Categoria | Sicurezza |
| Descrizione | Formazione di protezioni (parapetti) delle aperture nelle pareti. |

| Rischi | |
|-------------------------------|------|
| Caduta dall'alto | Alto |
| Caduta di materiali dall'alto | Alto |

| Istruzioni operative |
|------------------------------------------------------------------------------------------------------------------------------------------------------------------------------------------------------------------------------------------------------------------------------------------------------------------------------------------------------------------------------------------------------------------------------------------------------------------------------------------------------------------------------------------------------------------------------------------------------------------------------------------------------------------------------------------------------------------------------------------------------------------------------------------------------------------------------------------------------------------------------------------------------------------------------------------------------------------------------------------------------------------------------------------------------------------------------------------------------------------------------------------------------------------------------------------------------------------------------------------------------------------------------------------------------------------------------------------------------------------------------------------------------------------------------------------------------------------------------------------------------------------------------------------------------------------------------------------------------------------------------------------------------------------------------------------------------------------------------------------------------------------------------------------------------------------------------------------------------------------------------------|
| <p>CARATTERISTICHE DI SICUREZZA Le protezioni devono essere allestite a regola d'arte utilizzando buon materiale; risultare idonee allo scopo ed essere conservate in efficienza per l'intera durata del lavoro. Le aperture nei muri prospicienti il vuoto o vani che abbiano una profondità superiore a m 0,50 devono essere munite di parapetto con tavola fermapiede oppure essere convenientemente sbarrate.</p> <p>MISURE DI PREVENZIONE Le protezioni sono predisposte per evitare la caduta di persone e la precipitazione di cose e materiale nel vuoto. Le protezioni vanno applicate nei casi tipici di: balconi, pianerottoli, vani finestra, vani ascensore e casi simili quando siano insufficienti o assenti i ponteggi al piano. La necessità della protezione permane e, anzi, si fa tanto più grande quando, col graduale aumento delle dimensioni delle aperture verso il vuoto, diminuiscono quelle dei muri, fino a ridursi ai soli pilastri come avviene nelle costruzioni in ca metalliche, oppure fino a scomparire come avviene sul ciglio di coperture piane. Nel caso dei vani e delle rampe delle scale i parapetti provvisori di protezione vanno tenuti in opera, fissati rigidamente a strutture resistenti, fino all'installazione definitiva delle ringhiere ed al completamento delle murature.</p> <p>ISTRUZIONI PER GLI ADDETTI Verificare la presenza efficace delle protezioni alle aperture verso il vuoto tutto dove necessario. Non rimuovere, senza qualificata motivazione, le protezioni. Segnalare al responsabile di cantiere eventuali non rispondenze a quanto indicato.</p> |

| Dispositivi di protezione individuale forniti ai lavoratori occupati in cantiere |
|-------------------------------------------------------------------------------------------------------------|
| <ul style="list-style-type: none"> ▪ Elmetto di protezione ▪ Imbracatura anticaduta |

| Segnaletica di cantiere associata all'opera provvisoria | |
|-------------------------------------------------------------------------------------|-------------------------------------------------------------------------------------------------------------------------------------------------------------------------------------------------------------|
|  | Categoria: Avvertimento |
| | Nome: Caduta materiali dall'alto |
| | Descrizione: Attenzione caduta materiali dall'alto |
| | Posizione: <ul style="list-style-type: none"> - Nelle aree di azione delle gru. - In corrispondenza delle zone di salita e discesa dei carichi. - Sotto i ponteggi. |
|  | Categoria: Avvertimento |
| | Nome: Pericolo caduta materiali dall'alto |
| | Descrizione: attenzione caduta materiali dall'alto |

| | | |
|-------------------------------------------------------------------------------------|---------------------|-------------------------------------------------------------------------------------------------------------------------------------------------------------------------------------------------------------------------------------------|
| | Posizione: | - Nelle aree di azione delle gru. - In corrispondenza delle zone di salita e discesa dei carichi. - Sotto i ponteggi. |
|  | Categoria: | Avvertimento |
| | Nome: | Pericolo di caduta |
| | Descrizione: | Pericolo di caduta con dislivello |
| | Posizione: | In prossimità dell'apertura a cielo aperto. Nella zona di scavo. |
|  | Categoria: | Divieto |
| | Nome: | Vietato gettare materiali dai ponteggi |
| | Descrizione: | Vietato gettare materiali dai ponteggi |
| | Posizione: | Sui ponteggi. |
|  | Categoria: | Divieto |
| | Nome: | Vietato salire e scendere dai ponteggi |
| | Descrizione: | Vietato salire e scendere all'esterno dei ponteggi. |
| | Posizione: | Sui ponteggi. |
|  | Categoria: | Divieto |
| | Nome: | Vietato salire o scendere dai ponteggi |
| | Descrizione: | Non salire o scendere all'esterno dei ponteggi. |
| | Posizione: | Sui ponteggi. |
|  | Categoria: | Prescrizione |
| | Nome: | Imbracatura di sicurezza |
| | Descrizione: | È obbligatorio usare l'imbracatura di sicurezza |
| | Posizione: | In prossimità delle lavorazioni come montaggio, smontaggio e manutenzione degli apparecchi di sollevamento (gru in particolare). Montaggio di costruzioni prefabbricate o industrializzate. Lavori dentro pozzi, cisterne e simili. |
|  | Categoria: | Prescrizione |
| | Nome: | Protezione del cranio |
| | Descrizione: | È obbligatorio indossare il casco di protezione |
| | Posizione: | Negli ambienti di lavoro dove esiste pericolo di caduta di materiali dall'alto o di urto con elementi pericolosi. |



| Armature scavi | | | | | | | | | | | | | |
|------------------------------------------------------------------------------------------------------------------------------------------------------------------------------------------------------------------------------------------------------------------------------------------------------------------------------------------------------------------------------------------------------------------------------------------------------------------------------------------------------------------------------------------------------------------------------------------------------------------------------------------------------------------------------------------------------------------------------------------------------------------------------------------------------------------------------------------------------------------------------------------------------------------------------------------------------------------------------------------------------------------------------------------------------------------------------------------------------------------------------------------------------------------------------------------------------------------------------------------------------------------------------------------------------------------------------------------------------------------------------------------------------------------------------------------------------------------------------------------------------------------------------------------------------------------------------------------------------------------------------------------------------------------------------------------------------------------------------------------------------------------------------------------------------------------------------------------------------------------------------------------------------------------------------------------------------------------------------------------------------------------------------------------------------------------------------------------------------------------------------------------------------------------------------------------------------------------------------------------------------------------------------------------------------------------------------------------------------------------------------------------------------------------------------------------------------------------------------------------------------------------------------------------------------------------------------------------------------------------------------------------------------------------------------------------------------------------------------------------------------------------------------------------------------------------------------------------------------------------------------------------------------------------------------------------------------------------------------------------------------------------------------------------------------------------------------------------------------------------------------------------------------------------------------------------------------------------------------------------------------------------------------------------------------------------------------------------------------------------------------------------------------------------------------------------------------------------------------------------------------------------------------------------------------------------------------------------------------------------------------------------------------------------------------------------------------------------------------------------------------------------------------------------------------------------------------------------------------------------------------------------------------------------------------------------------------------------------------------------------------------------------------------------------------------------|------------------------|-------------|------------------------|---------------|---------|---------------|---------|---------------|---------|---------------|---------|----------------|---------|
| Categoria | Sicurezza | | | | | | | | | | | | |
| Rischi | | | | | | | | | | | | | |
| Caduta dall'alto all'interno di scavi | Medio | | | | | | | | | | | | |
| Caduta di materiale all'interno di scavi | Medio | | | | | | | | | | | | |
| Movimentazione manuale dei carichi | Lieve | | | | | | | | | | | | |
| Istruzioni operative | | | | | | | | | | | | | |
| <p>CARATTERISTICHE DI SICUREZZA Le armature devono essere allestite con buon materiale e a regola d'arte. Le armature devono essere verticali e devono essere forzate contro le pareti dello scavo. Le armature devono essere conservate in efficienza per l'intera durata del lavoro. Per le armature in legno deve essere utilizzato materiale robusto e di dimensioni adeguate secondo le regole di buona tecnica, uso e consuetudine. Le armature metalliche devono essere impiegate secondo le istruzioni del costruttore, il quale deve indicare: il massimo sforzo d'impiego, la profondità raggiungibile, la possibilità di sovrapposizione degli elementi, le modalità di montaggio e smontaggio e le istruzioni per l'uso e la manutenzione.</p> <p>MISURE DI PREVENZIONE Le armature degli scavi in trincea o dei pozzi devono essere poste in opera se si superano i m 1,50 di profondità. Le armature devono fuoriuscire dal ciglio dello scavo per almeno 30 cm. Le armature degli scavi tradizionali in legno devono essere messe in opera in relazione al progredire dello scavo. In funzione del tipo di terreno e a partire dai più consistenti è possibile impiegare le seguenti armature in legno: Con tavole orizzontali posizionate ogni 60, 70 cm di scavo sostenute in verticale con travetti uso Trieste o squadri e puntellate con travetti in legno o sbatocchi in legno o metallici regolabili. Con tavole verticali sostenute in verticale con travetti uso Trieste o squadri e puntellate con travetti in legno o sbatocchi in legno o metallici regolabili, per raggiungere profondità inferiori alla lunghezza delle tavole. Con tavole verticali posizionate con il sistema marciavanti, smussate in punta per l'infissione nel terreno prima della fase di scavo; le tavole sono sostenute da riquadri in legno, formati da montanti e longherine e vengono forzate contro il terreno per mezzo di cunei posizionati tra le longherine e la tavola marciavanti. Le armature in ferro si distinguono nelle seguenti due tipologie: Armature con guide semplici o doppie in relazione alla profondità da raggiungere; le guide sono infisse nel terreno per mezzo di un escavatore, tra le quali vengono calati i pannelli d'armatura, dotati di una lama per l'infissione nel terreno e posizionati gli sbatocchi regolabili per la forzatura contro il terreno. Armature monoblocco, preassemblate, eventualmente sovrapponibili, dotate di sbatocchi regolabili. Nel rispetto delle regole ergonomiche è importante rispettare le larghezze minime, in funzione della profondità di scavo, secondo la seguente tabella:</p> <table border="1"> <thead> <tr> <th>PROFONDITA'</th> <th>LARGHEZZA MINIMA NETTA</th> </tr> </thead> <tbody> <tr> <td>Fino a m 1,50</td> <td>m 0,65.</td> </tr> <tr> <td>Fino a m 2,00</td> <td>m 0,75.</td> </tr> <tr> <td>Fino a m 3,00</td> <td>m 0,80.</td> </tr> <tr> <td>Fino a m 4,00</td> <td>m 0,90.</td> </tr> <tr> <td>Oltre a m 4,00</td> <td>m 1,00.</td> </tr> </tbody> </table> <p>L'armatura deve sempre essere rimossa gradualmente e per piccole altezze, in relazione al progredire delle opere finite.</p> <p>ISTRUZIONE PER GLI ADDETTI Realizzare le armature in legno senza spazi vuoti tra le tavole. Per la posa in opera e la rimozione attenersi scrupolosamente alle indicazioni del responsabile di cantiere e, nel caso delle armature metalliche, anche alle istruzioni del fabbricante. Sollevare le armature metalliche con un apparecchio di sollevamento. Segnalare al responsabile del cantiere eventuali anomalie o malfunzionamenti. Controllare periodicamente le armature poste in opera, verificando:</p> | | PROFONDITA' | LARGHEZZA MINIMA NETTA | Fino a m 1,50 | m 0,65. | Fino a m 2,00 | m 0,75. | Fino a m 3,00 | m 0,80. | Fino a m 4,00 | m 0,90. | Oltre a m 4,00 | m 1,00. |
| PROFONDITA' | LARGHEZZA MINIMA NETTA | | | | | | | | | | | | |
| Fino a m 1,50 | m 0,65. | | | | | | | | | | | | |
| Fino a m 2,00 | m 0,75. | | | | | | | | | | | | |
| Fino a m 3,00 | m 0,80. | | | | | | | | | | | | |
| Fino a m 4,00 | m 0,90. | | | | | | | | | | | | |
| Oltre a m 4,00 | m 1,00. | | | | | | | | | | | | |

La presenza di deformazioni o fessurazioni dei pannelli d'armatura.
 L'efficienza degli sbatocchi.
 La regolare forzatura contro le pareti dello scavo.

Dispositivi di protezione individuale forniti ai lavoratori occupati in cantiere

- Elmetto di protezione

Segnaletica di cantiere associata all'opera provvisoria

| | | |
|-------------------------------------------------------------------------------------|---------------------|--------------------------------------------------------------------------------------------------------------------------------------------------------------------------------------------------------------|
|  | Categoria: | Avvertimento |
| | Nome: | Scavi |
| | Descrizione: | Attenzione agli scavi. E' severamente proibito: - avvicinarsi ai cigli degli scavi - avvicinarsi all'escavatore in funzione - sostare presso le scarpate - depositare materiali sui cigli |
| | Posizione: | Nei pressi degli scavi. |
|  | Categoria: | Divieto |
| | Nome: | Vietato avvicinarsi agli scavi |
| | Descrizione: | E' severamente proibito: - avvicinarsi ai cigli degli scavi - avvicinarsi all'escavatore in funzione - sostare presso le scarpate - depositare materiale sui cigli |
| | Posizione: | Nei pressi degli scavi. |
|  | Categoria: | Prescrizione |
| | Nome: | Protezione del cranio |
| | Descrizione: | È obbligatorio indossare il casco di protezione |
| | Posizione: | Negli ambienti di lavoro dove esiste pericolo di caduta di materiali dall'alto o di urto con elementi pericolosi. |

| Parapetto provvisorio in legno | |
|--------------------------------|----------------------------------------|
| Categoria | Sicurezza |
| Descrizione | Formazione di parapetto regolamentare. |

| Istruzioni operative |
|-----------------------------------------------------------------------------------------------------------------------------------------------------------------------------------------------------------------------------------------------------------------------------------------------------------------------------------------------------------------------------------------------------------------------------------------------------------------------------------------------------------------------------------------------------------------------------------------------------------------------------------------------------------------------------------------------------------------------------------------------------------------------------------------------------------------------------------------------------------------------------------------------------------------------------------------------------------------------------------------------------------------------------------------------------------------------------------------------------------------------------------------------------------------------------------------------------------------------------------------------------------------------------------------------------------------------------------------------------------------------------------------------------------------------------------------------------------------------------------------------------------------------------------------------------------------------------------------------------------------------------------------------------------------------------------------------------------------------------------------------------------------------------------------------------------------------------------------------------------------------------------------------------------------------------------------------------------------------------------------------------------------------------------------------------------------------------------------------------------------------------------------------------------------------------------------------------------------------------------------------------------------------------------------------------------------------------------------------------------------------------------------------------------------------------------------------------------------------------------------------------------------------------------------------------------------------------------------------------------------------------------------------------------------------------------------------------------------------------------------------------------------------------------------------------------------------------------------------------------------------------------------------------------------------------------------------------------------------------------------------------------------------------------------------------------------------------------------------------------------------------------------------------------------------------|
| <p>Questo parapetto è composto da un montante e un morsetto che va serrato alla struttura di legno che deve essere idonea a sopportare i carichi trasferiti dai supporti principali (montanti).</p> <p>Vengono di seguito elencati alcuni requisiti specifici dei parapetti provvisori di questa tipologia:</p> <ul style="list-style-type: none"> - i componenti vanno installati in maniera tale da non consentire al lavoratore di cadere nel vuoto; - nei supporti vanno inserite delle tavole di legno della resistenza indicata dal costruttore; - le tavole utilizzate devono essere integre e la loro lunghezza minima deve essere tale da sporgere di almeno di 40 cm rispetto a due campate; - l'altezza del fermapiè dovrà essere almeno pari a 20 cm; - la sequenza delle operazioni di smontaggio del parapetto provvisorio dovrà essere tale da mantenerlo il più possibile in opera provvedendo prima allo smontaggio degli elementi orizzontali. <p>MISURE DI PREVENZIONE</p> <p>Vanno previste per evitare la caduta nel vuoto di persone e materiale.</p> <p>Sia i correnti che la tavola fermapiè devono essere applicati dalla parte interna dei montanti o degli appoggi sia quando fanno parte dell'impalcato di un ponteggio che in qualunque altro caso.</p> <p>Piani, piazzole, castelli di tiro e attrezzature varie possono presentare parapetti realizzati con caratteristiche geometriche e dimensionali diverse.</p> <p>Il parapetto con fermapiè va anche applicato sul lato corto, terminale, dell'impalcato, procedendo alla cosiddetta "intestatura" del ponte.</p> <p>Il parapetto con fermapiè va previsto sul lato del ponteggio verso la costruzione quando il distacco da essa superi i cm 20 e non sia possibile realizzare un piano di calpestio esterno, poggiante su traversi a sbalzo, verso l'opera stessa.</p> <p>Il parapetto con fermapiè va previsto ai bordi delle solette che siano a più di m 2 di altezza.</p> <p>Il parapetto con fermapiè va previsto ai bordi degli scavi che siano a più di m 2 di altezza.</p> <p>Il parapetto con fermapiè va previsto nei tratti prospicienti il vuoto di viottoli e scale con gradini ricavate nel terreno o nella roccia quando si superino i m 2 di dislivello.</p> <p>E' considerata equivalente al parapetto, qualsiasi protezione, realizzante condizioni di sicurezza contro la caduta verso i lati aperti non inferiori a quelle presentate dal parapetto stesso.</p> <p>ISTRUZIONI PER GLI ADDETTI</p> <p>Verificare la presenza del parapetto di protezione dove necessario.</p> <p>Verificare la stabilità, la completezza e gli aspetti dimensionali del parapetto di protezione, con particolare riguardo alla consistenza strutturale ed al corretto fissaggio, ottenuto in modo da poter resistere alle sollecitazioni nell'insieme ed in ogni sua parte, tenuto conto delle condizioni ambientali e della sua specifica funzione.</p> <p>Non modificare né, tanto meno, eliminare un parapetto.</p> <p>Segnalare al responsabile del cantiere eventuali non rispondenze a quanto indicato.</p> |

| Intavolati | |
|--------------------|--------------------------------------------------------------------------------------------|
| Categoria | Sicurezza |
| Descrizione | Realizzazione di protezioni (impalcati) contro la caduta di materiali e persone dall'alto. |

| Istruzioni operative |
|-----------------------------------------------------------------------------------------------------------------------------------------------------------------------------------------------------------------------------------------------------------------------------------------------------------------------------------------------------------------------------------------------------------------------------------------------------------------------------------------------------------------------------------------------------------------------------------------------------------------------------------------------------------------------------------------------------------------------------------------------------------------------------------------------------------------------------------------------------------------------------------------------------------------------------------------------------------------------------------------------------------------------------------------------------------------------------------------------------------------------------------------------------------------------------------------------------------------------------------------------------------------------------------------------------------------------------------------------------------------------------------------------------------------------------------------------------------------------------------------------------------------------------------------------------------------------------------------------------------------------------------------------------------------------------------------------------------------------------------------------------------------------------------------------------------------------------------------------------------------------------------------------------------------------------------------------------------------------------------------------------------------------------------------------------------------------------------------------------------------------------------------------------------------------------------------------------------------------------------------------------------------------------------------------------------------------------------------------------------------------------------------------------------------------------------------------------------------------------------------------------------------------------------------------------------------------------------------------------------------------------------------------------------------------------------------------------------------------------------------------------------------------------------------------------------------------------------------------------------------------------------------------------------------------------------------------------------------------------------------------------------------------------------------------------------------------------------------------------------------------------------------------------------------------------------------------------------------------------------------------------------------------------------------------------------------------------------------------------------------------------------------------------------------------------------------------------------------------------------------------------------------------------------------------------------------------------------------------------------------------------------------------------------------------------------------------------------------------------------------------------------------------------------------------------------------------------------------------------------------------------------------------------------------------------------------------------------------------------------------------------------------------------------------------------------------------------------------------------------------------------------------------------------------------------------------------------------------------------------------------------------------------|
| <p>CARATTERISTICHE DI SICUREZZA</p> <p>Le tavole che costituiscono il piano di calpestio di ponti, passerelle, andatoie, impalcati di servizio e di qualunque genere e tipo devono essere ricavate da materiale di qualità e mantenute in perfetta efficienza per l'intera durata dei lavori.</p> <p>Devono essere asciutte e con le fibre che le costituiscono parallele all'asse.</p> <p>Le tavole devono risultare adeguate al carico da sopportare e, in ogni caso, le dimensioni geometriche non possono essere inferiori a cm 4 di spessore e cm 20 di larghezza; di regola, se lunghe m 4, devono appoggiare sempre su 4 traversi.</p> <p>Le tavole devono risultare di spessore non inferiore ai cm 5 se poggianti su soli 3 traversi, come è nel caso dei ponteggi metallici.</p> <p>Non devono presentare nodi passanti che riducano più del 10% la sezione di resistenza.</p> <p>MISURE DI PREVENZIONE</p> <p>Non devono presentare parti a sbalzo oltre agli appoggi eccedenti i cm 20.</p> <p>Nella composizione del piano di calpestio, le loro estremità devono essere sovrapposte per non meno di cm 40 e sempre in corrispondenza di un traverso.</p> <p>Un piano di calpestio può considerarsi utilizzabile a condizione che non disti più di m 2 dall'ordine più alto di ancoraggi.</p> <p>Le tavole messe in opera devono risultare sempre bene accostate fra loro; gli intavolati dei ponteggi in legno devono essere accostati all'opera in costruzione, solo per lavori di finitura è consentito un distacco massimo di 20 cm; per gli intavolati dei ponteggi fissi (ad esempio metallici) è consentito un distacco non superiore a 20 cm.</p> <p>Quando tale distacco risulti superiore può realizzarsi un piano di calpestio esterno ai montanti e poggiante su traversi a sbalzo. Soluzione, questa, contemplata anche in alcune autorizzazioni ministeriali.</p> <p>Le tavole vanno assicurate contro gli spostamenti trasversali e longitudinali, in modo che non possano scostarsi dalla posizione in cui sono state disposte o, nel ponteggio, scivolare sui traversi.</p> <p>Nel ponteggio le tavole di testata vanno assicurate.</p> <p>Nel ponteggio le tavole esterne devono essere a contatto dei montanti.</p> <p>Le tavole costituenti un qualsiasi piano di calpestio non devono essere sollecitate con depositi e carichi superiori al loro grado di resistenza.</p> <p>Il piano di calpestio di ponti, passerelle, andatoie, impalcati di servizio e di qualsiasi genere e tipo, va mantenuto sgombro da materiali e attrezzature non più in uso e se collocato ad una altezza maggiore di m 2, deve essere provvisto su tutti i lati verso il vuoto di un robusto parapetto.</p> <p>ISTRUZIONI PER GLI ADDETTI</p> <p>Verificare con attenzione l'integrità e la completezza dei piani di calpestio, specie degli impalcati del ponteggio.</p> <p>Accertare che tutti gli intavolati ed i piani di calpestio a qualsiasi fine utilizzabili siano raggiungibili in modo sicuro, sia che l'accesso avvenga in modo diretto o con il ricorso a mezzi diversi, la cui rispondenza allo scopo deve risultare idonea.</p> <p>Evitare di rimuovere le tavole dei ponteggi anche se in quel punto i lavori già sono stati completati.</p> <p>Prima di abbandonare il luogo di lavoro ripristinare la situazione di sicurezza originaria se per necessità si sono dovute rimuovere delle tavole.</p> <p>Eseguire la pulizia degli impalcati, posti di lavoro e di passaggio, accumulando il materiale di risulta per poterlo quindi raccogliere ed eliminare.</p> <p>Verificare che gli intavolati, specie quelli dei ponti di servizio, non vengano trasformati in depositi di materiale.</p> <p>Controllare che gli intavolati non siano resi scivolosi dal depositarsi di ghiaccio, polvere e quant'altro.</p> <p>Evitare di correre o saltare sugli intavolati.</p> <p>Procedere ad un controllo accurato degli intavolati quando si prende in carico un cantiere avviato, vale a dire con opere provvisorie già installate o in fase di completamento.</p> <p>Le tavole da utilizzare per piani di calpestio e impalcati che non risultino più in perfette condizioni vanno immediatamente sostituite.</p> |

Le tavole ritenute ancora idonee all'uso vanno liberate da eventuali chiodi, pulite e conservate in luoghi asciutti e ventilati, senza contatto con il terreno.
Segnalare al responsabile di cantiere eventuali non rispondenze a quanto indicato.

| Scala a castello | |
|------------------|----------|
| Categoria | Servizio |

| Istruzioni operative |
|---------------------------------------------------------------------------------------------------------------------------------------------------------------------------------------------------------------------------------------------------------------------------------------------------------------------------------------------------------------------------------------------------------------------------------------------------------------------------------------------------------------------------------------------------------------------------------------------------------------------------------------------------------------------------------------------------------------------------|
| <p>Devono essere provviste di mancorrenti lungo la rampa e di parapetti sul perimetro del pianerottolo. I gradini devono essere antiscivolo. Devono essere provviste di impugnature per la movimentazione. Devono essere provviste di ruote sui soli due montanti opposti alle impugnature di movimentazione e di tamponi antiscivolo sui due montanti a piede fisso. Controllare periodicamente lo stato di conservazione provvedendo alla manutenzione necessaria secondo le indicazioni fornite dal costruttore. Segnalare immediatamente eventuali anomalie riscontrate, in particolare: pioli rotti, gioco fra gli incastri, fessurazioni, carenza dei dispositivi antiscivolo e di arresto.</p> |

13. ALLEGATO II - SCHEDE ATTREZZATURE

| Autocarro | |
|-------------|-------------------|
| Categoria | Macchine |
| Descrizione | Uso di autocarro. |

| Rischi | |
|-----------------------------------------------|-------|
| cesoiamento - stritolamento | Lieve |
| Inalazione di gas non combustibili (scarichi) | Medio |
| incendio | Lieve |
| Interferenze con altri mezzi | Medio |
| Investimento | Alto |
| Oli minerali e derivati | Lieve |
| Punture, tagli, abrasioni, ferite | Lieve |
| Ribaltamento del mezzo cedimento fondo | Medio |
| Ribaltamento per smottamento ciglio scavo | Medio |
| Rumore | Lieve |
| urti, colpi, impatti | Lieve |
| Vibrazioni | Lieve |

Istruzioni operative

PRIMA DELL'USO:

- Verificare accuratamente l'efficienza dei dispositivi frenanti e di tutti i comandi in genere;
- Verificare l'efficienza delle luci, dei dispositivi di segnalazione acustici e luminosi;
- Garantire la visibilità del posto di guida;
- Controllare che i percorsi in cantiere siano adeguati per la stabilità del mezzo;
- Verificare la presenza in cabina di un estintore.



DURANTE L'USO:

- Segnalare l'operatività del mezzo col girofaro in area di cantiere;
- Non trasportare persone all'interno del cassone;
- Adeguare la velocità ai limiti stabiliti in cantiere e transitare a passo d'uomo in prossimità dei posti di lavoro;
- Richiedere l'aiuto di personale a terra per eseguire le manovre in spazi ristretti o quando la visibilità è incompleta;
- Non azionare il ribaltabile con il mezzo in posizione inclinata;
- Non superare la portata massima;
- Non superare l'ingombro massimo;
- Posizionare e fissare adeguatamente il carico in modo che risulti ben distribuito e che non possa subire spostamenti durante il trasporto;
- Non caricare materiale sfuso oltre l'altezza delle sponde;
- Assicurarci della corretta chiusura delle sponde;
- Durante i rifornimenti di carburante spegnere il motore e non fumare;
- Segnalare tempestivamente eventuali gravi guasti.

DOPO L'USO:

- Eseguire le operazioni di revisione e manutenzione necessarie al reimpiego, con particolare riguardo per pneumatici e freni, segnalando eventuali anomalie;
- Pulire convenientemente il mezzo curando gli organi di comando.

| Dispositivi di protezione individuale forniti ai lavoratori occupati in cantiere | |
|-------------------------------------------------------------------------------------------------------------------------------------------|-------------------------------------------------------------------------------------------------------------------------------------------------------------------------------------------------------------------------------------------------------------------------------------------------------------------------------------------------------------------------------------------------------------------------------------------|
| <ul style="list-style-type: none"> ▪ Cuffia antirumore ▪ Giubbino ad alta visibilità ▪ Guanti antitaglio | |
| Segnaletica di cantiere associata all'attrezzatura | |
|  | <p>Categoria: Avvertimento</p> <p>Nome: Pericolo generico</p> <p>Descrizione: Pericolo generico</p> <p>Posizione: Ovunque occorra indicare un pericolo non segnalabile con altri cartelli. E' completato di solito dalla scritta esplicativa del pericolo esistente (segnale complementare).</p> |
| | <p>Categoria: Avvertimento</p> <p>Nome: Scavi</p> <p>Descrizione: Attenzione agli scavi. E' severamente proibito: - avvicinarsi ai cigli degli scavi - avvicinarsi all'escavatore in funzione - sostare presso le scarpate - depositare materiali sui cigli</p> <p>Posizione: Nei pressi degli scavi.</p> |
| | <p>Categoria: Divieto</p> <p>Nome: Vietato avvicinarsi agli scavi</p> <p>Descrizione: E' severamente proibito: - avvicinarsi ai cigli degli scavi - avvicinarsi all'escavatore in funzione - sostare presso le scarpate - depositare materiale sui cigli</p> <p>Posizione: Nei pressi degli scavi.</p> |
| | <p>Categoria: Divieto</p> <p>Nome: Vietato l'accesso ai non addetti</p> <p>Descrizione: Vietato l'accesso ai non addetti ai lavori</p> <p>Posizione: In prossimità degli accessi all'area di lavoro interdetta.</p> |
|  | <p>Categoria: Divieto</p> <p>Nome: Vietato l'accesso ai non addetti ai lavori</p> <p>Descrizione: Vietato l'accesso ai non addetti ai lavori</p> <p>Posizione: In prossimità degli accessi all'area di lavoro interdetta.</p> |
| | <p>Categoria: Divieto</p> <p>Nome: Vietato l'accesso ai non addetti ai lavori</p> <p>Descrizione: Vietato l'accesso ai non addetti ai lavori</p> <p>Posizione: In prossimità degli accessi all'area di lavoro interdetta.</p> |
| | <p>Categoria: Divieto</p> |

| | | |
|------------------------------------------------------------------------------------------------------------------------------------------------------------------------------------------------------------------------------------------------------------------|--------------------------------------------------------------------------------------------------------------------------------------------------------------------------------|--|
| | Nome: Vietato passare o sostare nel raggio d'azione dell'escavatore | |
| | Descrizione: Vietato passare o sostare nell'area dell'escavatore | |
| | Posizione: | |
|  <div data-bbox="368 456 708 622" style="background-color: #0070C0; color: white; padding: 5px; display: inline-block;"> CARRELLI A PASSO D'UOMO </div> | Categoria: Prescrizione | |
| | Nome: Carrelli a passo d'uomo | |
| | Descrizione: Carrelli elevatori che si spostano a passo d'uomo | |
| | Posizione: All'ingresso del cantiere. | |
|  <div data-bbox="368 689 708 855" style="background-color: #0070C0; color: white; padding: 5px; display: inline-block;"> LASCIARE LIBERI I PASSAGGI E LE USCITE </div> | Categoria: Prescrizione | |
| | Nome: Lasciare liberi i passaggi | |
| | Descrizione: Lasciare liberi i passaggi e le uscite | |
| | Posizione: In corrispondenza di passaggi ed uscite. | |
|  <div data-bbox="368 904 708 1070" style="background-color: #0070C0; color: white; padding: 5px; display: inline-block;"> LASCIARE LIBERI I PASSAGGI E LE USCITE </div> | Categoria: Prescrizione | |
| | Nome: Lasciare liberi i passaggi e le uscite | |
| | Descrizione: Lasciare liberi i passaggi e le uscite | |
| | Posizione: In corrispondenza di passaggi ed uscite. | |
|  | Categoria: Prescrizione | |
| | Nome: Protezione dell'udito | |
| | Descrizione: È obbligatorio indossare le protezioni dell'udito | |
| | Posizione: Negli ambienti di lavoro o in prossimità delle lavorazioni la cui rumorosità raggiunge un livello sonoro tale da costituire un rischio di danno per l'udito. | |
|  <div data-bbox="368 1460 708 1626" style="background-color: #0070C0; color: white; padding: 5px; display: inline-block;"> CARRELLI A PASSO D'UOMO </div> | Categoria: Prescrizione | |
| | Nome: Veicoli a passo d'uomo | |
| | Descrizione: Carrelli elevatori | |
| | Posizione: All'ingresso del cantiere. | |

| Cannello ossiacetilenico | |
|--------------------------|--------------|
| Categoria | Attrezzature |

| Rischi | |
|------------------------------------------------|-------|
| Calore e fiamme per uso cannello | Medio |
| Fumi | Lieve |
| Incendio | Lieve |
| Movimentazione manuale dei carichi | Lieve |
| Proiezione di schegge e frammenti di materiale | Lieve |
| Punture, tagli, abrasioni, ferite | Lieve |
| Rumore | Lieve |

Istruzioni operative

PRIMA DELL'USO:

- Verificare l'assenza di gas o materiale infiammabile nell'ambiente o su tubazioni e/o serbatoi sui quali si effettuano gli interventi;
- Verificare la stabilità e il vincolo delle bombole sul carrello portabombole;
- Verificare l'integrità dei tubi in gomma e le connessioni tra le bombole ed il cannello;
- Controllare i dispositivi di sicurezza contro il ritorno di fiamma, in prossimità dell'impugnatura, dopo i riduttori di pressione e in particolare nelle tubazioni lunghe più di 5 m;
- Verificare la funzionalità dei riduttori di pressione e dei manometri;
- In caso di lavorazione in ambienti confinati predisporre un adeguato sistema di aspirazione fumi e/o di ventilazione.

DURANTE L'USO:

- Trasportare le bombole con l'apposito carrello;
- Evitare di utilizzare la fiamma libera in corrispondenza delle bombole e delle tubazioni del gas;
- Non lasciare le bombole esposte ai raggi solari o ad altre fonti di calore;
- Nelle pause di lavoro spegnere la fiamma e chiudere l'afflusso del gas;
- E' opportuno tenere un estintore sul posto di lavoro;
- Segnalare eventuali malfunzionamenti.

DOPO L'USO:



- Spegnere la fiamma chiudendo le valvole d'afflusso del gas;
- Riporre le bombole nel deposito di cantiere.



Dispositivi di protezione individuale forniti ai lavoratori occupati in cantiere

- Cuffia antirumore
- Facciale con valvola filtrante FFP3
- Grembiule di protezione per lavori di saldatura
- Guanti antitaglio
- Guanti contro il calore
- Guanti per rischio chimico e microbiologico
- Indumenti da lavoro
- Occhiali a mascherina

Segnaletica di cantiere associata all'attrezzatura

| | | |
|-------------------------------------------------------------------------------------|---------------------|-------------|
|  | Categoria: | Antincendio |
| | Nome: | Estintore |
| | Descrizione: | Estintore |

| | | |
|------------------------------------------------------------------------------------|---------------------|----------------------------------------------------------------------------------------------------------------------------------------------------------------------------------------------------------------|
| | Posizione: | |
|  | Categoria: | Avvertimento |
| | Nome: | Gas infiammabile |
| | Descrizione: | Attenzione gas infiammabile |
| | Posizione: | |
|  | Categoria: | Avvertimento |
| | Nome: | Materiale infiammabile |
| | Descrizione: | Pericolo materiale infiammabile |
| | Posizione: | Nei depositi di bombole di gas disciolto o compresso (acetilene, idrogeno, metano), di acetone, di alcol etilico, di liquidi detergenti. Nei depositi carburanti. Nei locali con accumulatori elettrici. |
|  | Categoria: | Prescrizione |
| | Nome: | Protezione dell'udito |
| | Descrizione: | È obbligatorio indossare le protezioni dell'udito |
| | Posizione: | Negli ambienti di lavoro o in prossimità delle lavorazioni la cui rumorosità raggiunge un livello sonoro tale da costituire un rischio di danno per l'udito. |

| Compressore | | |
|-----------------------------------------------------------------------------------------------------------------------------------------------------------------------------------------------------------------------------------------------------------------------------------------------------------------------------------------------------------------------------------------------------------------------------------------------------------------------------------------------------------------------------------------------------------------------------------------------------------------------------------------------------------------------------------------------------------------------------------------------------------------------------------------------------------------------------------------------------------------------------------------------------------------------------------------------------------------------------------------------------------------------------------------------------------------------------------------------------------------------------------------------------------------------------------------------------------------------------------------------------------------------------------------------------------------------------------------------------------------------------------------------------------------------------------------------------------------------------|--------------|----------------------------|
| Categoria | Attrezzature | |
| Rischi | | |
| Contusioni e abrasioni sul corpo per rottura componenti in pressione | Lieve | |
| Folgorazione per uso attrezzature elettriche | Lieve | |
| Movimentazione manuale dei carichi | Lieve | |
| Oli minerali e derivati | Lieve | |
| Punture, tagli, abrasioni, ferite | Lieve | |
| Rumore | Lieve | |
| Istruzioni operative | | |
| <p>PRIMA DELL'USO:</p> <ul style="list-style-type: none"> - Posizionare la macchina in luoghi sufficientemente areati; - Sistemare in posizione stabile il compressore; - Allontanare dalla macchina materiali infiammabili; - Verificare la funzionalità della strumentazione; - Controllare l'integrità dell'isolamento acustico; - Verificare l'efficienza del filtro di trattenuta per acqua e particelle d'olio; - Verificare l'efficienza del filtro dell'aria aspirata; - Verificare le connessioni dei tubi e la presenza dei dispositivi di trattenuta. <p>DURANTE L'USO:</p> <ul style="list-style-type: none"> - Aprire il rubinetto dell'aria prima dell'accensione e mantenerlo aperto fino al raggiungimento dello stato di regime del motore; - Tenere sotto controllo i manometri; - Non rimuovere gli sportelli del vano motore; - Effettuare i rifornimenti di carburante a motore spento e non fumare; - Segnalare tempestivamente eventuali malfunzionamenti. <p>DOPO L'USO:</p> <ul style="list-style-type: none"> - Spegnerne il motore e scaricare il serbatoio dell'aria; - Eseguire le operazioni di revisione e manutenzione necessarie al reimpiego della macchina a motore spento; - Nelle operazioni di manutenzione attenersi alle indicazioni del libretto della macchina. | | |
| Dispositivi di protezione individuale forniti ai lavoratori occupati in cantiere | | |
| <ul style="list-style-type: none"> ▪ Cuffia antirumore ▪ Guanti antitaglio | | |
| Segnaletica di cantiere associata all'attrezzatura | | |
|  | Categoria: | Avvertimento |
| | Nome: | Pericolo di folgorazione |
| | Descrizione: | |
| | Posizione: | |
|  | Categoria: | Divieto |
| | Nome: | Vietato spegnere con acqua |
| | Descrizione: | |

| | | |
|-----------------------------------------------------------------------------------|---------------------|--------------------------------------------------------------------------------------------------------------------------------------------------------------|
| | Posizione: | |
|  | Categoria: | Prescrizione |
| | Nome: | Protezione dell'udito |
| | Descrizione: | È obbligatorio indossare le protezioni dell'udito |
| | Posizione: | Negli ambienti di lavoro o in prossimità delle lavorazioni la cui rumorosità raggiunge un livello sonoro tale da costituire un rischio di danno per l'udito. |

| Elevatore a bandiera | |
|----------------------|--------------|
| Categoria | Attrezzature |

| Rischi | |
|-----------------------------------------------------------------------|-------|
| Caduta dall'alto | Alto |
| Caduta di materiali dall'alto | Alto |
| Contatti con macchinari o organi in moto | Lieve |
| Folgorazione per uso attrezzature elettriche | Lieve |
| Punture, tagli, abrasioni, ferite | Lieve |
| Rumore | Lieve |
| Schiacciamento per caduta di materiale da apparecchio di sollevamento | Medio |

Istruzioni operative

PRIMA DELL'USO:

- Verificare la presenza dei parapetti completi sul perimetro del posto di manovra;
- Verificare la presenza degli staffoni e della tavola fermapiede da 30 cm nella parte frontale dell'elevatore;
- Verificare l'integrità della struttura portante l'argano;
- Con ancoraggio: verificare l'efficienza del puntone di fissaggio;
- Verificare l'efficienza della sicura del gancio e dei morsetti fermacorda con redancia;
- Verificare l'integrità delle parti elettriche visibili;
- Verificare l'efficienza dell'interruttore di linea presso l'elevatore;
- Verificare la funzionalità della pulsantiera;
- Verificare l'efficienza del fine corsa superiore e del freno per la discesa del carico;
- Transennare a terra l'area di tiro.

DURANTE L'USO:

- Mantenere abbassati gli staffoni;
- Usare la cintura di sicurezza in momentanea assenza degli staffoni;
- Usare i contenitori adatti al materiale da sollevare;
- Verificare la corretta imbracatura dei carichi e la perfetta chiusura della sicura del gancio;
- Non utilizzare la fune dell'elevatore per imbracare carichi;
- Segnalare eventuali guasti;
- Per l'operatore a terra: non sostare sotto il carico.

DOPO L'USO:

- Scollegare elettricamente l'elevatore;
- Ritirare l'elevatore all'interno del solaio.

Dispositivi di protezione individuale forniti ai lavoratori occupati in cantiere

- Cuffia antirumore
- Elmetto di protezione
- Guanti antitaglio
- Imbracatura anticaduta

Segnaletica di cantiere associata all'attrezzatura

| | | |
|-------------------------------------------------------------------------------------|---------------------|---------------------------------------|
|  | Categoria: | Avvertimento |
| | Nome: | Caduta materiali dall'alto |
| | Descrizione: | Attenzione caduta materiali dall'alto |

| | | |
|-------------------------------------------------------------------------------------|---------------------|-------------------------------------------------------------------------------------------------------------------------------------------------------------------------------------------------------------------------------------------|
| | Posizione: | - Nelle aree di azione delle gru. - In corrispondenza delle zone di salita e discesa dei carichi. - Sotto i ponteggi. |
|  | Categoria: | Avvertimento |
| | Nome: | Pericolo di caduta |
| | Descrizione: | Pericolo di caduta con dislivello |
| | Posizione: | In prossimità dell'apertura a cielo aperto. Nella zona di scavo. |
|  | Categoria: | Avvertimento |
| | Nome: | Pericolo di folgorazione |
| | Descrizione: | |
| | Posizione: | |
|  | Categoria: | Divieto |
| | Nome: | Vietato gettare materiali dai ponteggi |
| | Descrizione: | Vietato gettare materiali dai ponteggi |
| | Posizione: | Sui ponteggi. |
|  | Categoria: | Divieto |
| | Nome: | Vietato salire o scendere dai ponteggi |
| | Descrizione: | Non salire o scendere all'esterno dei ponteggi. |
| | Posizione: | Sui ponteggi. |
|  | Categoria: | Divieto |
| | Nome: | Vietato spegnere con acqua |
| | Descrizione: | |
| | Posizione: | |
|  | Categoria: | Prescrizione |
| | Nome: | Imbracatura di sicurezza |
| | Descrizione: | È obbligatorio usare l'imbracatura di sicurezza |
| | Posizione: | In prossimità delle lavorazioni come montaggio, smontaggio e manutenzione degli apparecchi di sollevamento (gru in particolare). Montaggio di costruzioni prefabbricate o industrializzate. Lavori dentro pozzi, cisterne e simili. |
|  | Categoria: | Prescrizione |
| | Nome: | Protezione del cranio |

| | | |
|-----------------------------------------------------------------------------------|---------------------|--------------------------------------------------------------------------------------------------------------------------------------------------------------|
| | Descrizione: | È obbligatorio indossare il casco di protezione |
| | Posizione: | Negli ambienti di lavoro dove esiste pericolo di caduta di materiali dall'alto o di urto con elementi pericolosi. |
|  | Categoria: | Prescrizione |
| | Nome: | Protezione dell'udito |
| | Descrizione: | È obbligatorio indossare le protezioni dell'udito |
| | Posizione: | Negli ambienti di lavoro o in prossimità delle lavorazioni la cui rumorosità raggiunge un livello sonoro tale da costituire un rischio di danno per l'udito. |

| Gru a torre a rotazione alta | |
|------------------------------|----------|
| Categoria | Macchine |

| Rischi | |
|--------------------------------------------------|-------|
| Caduta dall'alto | Alto |
| Caduta di materiali dall'alto | Alto |
| Folgorazione per contatto linee elettriche aeree | Alto |
| Getti, schizzi | Lieve |

Istruzioni operative

PRIMA DELL'USO:

- Verificare l'assenza di strutture fisse e/o linee elettriche aeree che possano interferire con la rotazione;
- Controllare la stabilità della base d'appoggio;
- Verificare l'efficienza della protezione della zavorra (rotazione bassa);
- Verificare la chiusura dello sportello del quadro;
- Controllare che le vie di corsa della gru siano libere;
- Sbloccare i tenagioni di ancoraggio alle rotaie;
- Verificare l'efficienza dei fine corsa elettrici e meccanici, di salita, discesa e traslazioni;
- Verificare la presenza del carter al tamburo;
- Verificare l'efficienza della pulsantiera;
- Verificare il corretto avvolgimento della fune di sollevamento;
- Verificare l'efficienza della sicura del gancio;
- Verificare l'efficienza del freno della rotazione;
- Controllare l'ordine di servizio relativo alle manovre ed alle segnalazioni da effettuare nel caso sussista una situazione di interferenza pianificata con altre gru;
- Verificare la presenza in cabina di un estintore.

DURANTE L'USO:

- Manovrare la gru da una postazione sicura o dalla cabina;
- Avvisare l'inizio della manovra col segnalatore acustico;
- Attenersi alle portate indicate dai cartelli;
- Eseguire con gradualità le manovre;
- Durante lo spostamento dei carichi evitare le aree di lavoro ed i passaggi;
- Non eseguire tiri di materiale imbracati o contenuti scorrettamente;
- Durante le pause di lavoro ancorare la gru con i tenagioni e scollegarla elettricamente;
- Segnalare tempestivamente eventuali anomalie.

DOPO L'USO:



- Rialzare il gancio ed avvicinarlo alla torre;
- Scollegare elettricamente la gru;
- Ancorare la gru alle rotaie con i tenagioni.

Dispositivi di protezione individuale forniti ai lavoratori occupati in cantiere

- Elmetto di protezione
- Imbracatura anticaduta
- Indumenti da lavoro
- Occhiali a mascherina

Segnaletica di cantiere associata all'attrezzatura

| | | |
|-------------------------------------------------------------------------------------------------------|---------------------|---------------------------------------|
|  <p>ATTENZIONE</p> | Categoria: | Avvertimento |
| | Nome: | Caduta materiali dall'alto |
| | Descrizione: | Attenzione caduta materiali dall'alto |

| | | |
|-------------------------------------------------------------------------------------|-----------------------------------------------------------------------------------------------------------------------------------------------------------------------------------------------------------------------------------------------------------------------------|--------------------------------------------------------------------------------------------------------------------------------------------------------------------------------------------------------------------|
| | | <p>Posizione:</p> <ul style="list-style-type: none"> - Nelle aree di azione delle gru. - In corrispondenza delle zone di salita e discesa dei carichi. - Sotto i ponteggi. |
|  | <p>Categoria:</p> <p>Avvertimento</p> | |
| | <p>Nome:</p> <p>Pericolo caduta materiali dall'alto</p> | |
| | <p>Descrizione:</p> <p>attenzione caduta materiali dall'alto</p> | |
| | <p>Posizione:</p> <ul style="list-style-type: none"> - Nelle aree di azione delle gru. - In corrispondenza delle zone di salita e discesa dei carichi. - Sotto i ponteggi. | |
|  | <p>Categoria:</p> <p>Avvertimento</p> | |
| | <p>Nome:</p> <p>Pericolo di caduta</p> | |
| | <p>Descrizione:</p> <p>Pericolo di caduta con dislivello</p> | |
| | <p>Posizione:</p> <p>In prossimità dell'apertura a cielo aperto. Nella zona di scavo.</p> | |
|  | <p>Categoria:</p> <p>Divieto</p> | |
| | <p>Nome:</p> <p>Vietato gettare materiali dai ponteggi</p> | |
| | <p>Descrizione:</p> <p>Vietato gettare materiali dai ponteggi</p> | |
| | <p>Posizione:</p> <p>Sui ponteggi.</p> | |
|  | <p>Categoria:</p> <p>Divieto</p> | |
| | <p>Nome:</p> <p>Vietato salire e scendere dai ponteggi</p> | |
| | <p>Descrizione:</p> <p>Vietato salire e scendere all'esterno dei ponteggi.</p> | |
| | <p>Posizione:</p> <p>Sui ponteggi.</p> | |
|  | <p>Categoria:</p> <p>Divieto</p> | |
| | <p>Nome:</p> <p>Vietato salire o scendere dai ponteggi</p> | |
| | <p>Descrizione:</p> <p>Non salire o scendere all'esterno dei ponteggi.</p> | |
| | <p>Posizione:</p> <p>Sui ponteggi.</p> | |
|  | <p>Categoria:</p> <p>Prescrizione</p> | |
| | <p>Nome:</p> <p>Imbracatura di sicurezza</p> | |
| | <p>Descrizione:</p> <p>È obbligatorio usare l'imbracatura di sicurezza</p> | |
| | <p>Posizione:</p> <p>In prossimità delle lavorazioni come montaggio, smontaggio e manutenzione degli apparecchi di sollevamento (gru in particolare). Montaggio di costruzioni prefabbricate o industrializzate. Lavori dentro pozzi, cisterne e simili.</p> | |

| | | |
|-----------------------------------------------------------------------------------|---------------------|-------------------------------------------------------------------------------------------------------------------|
|  | Categoria: | Prescrizione |
| | Nome: | Protezione del cranio |
| | Descrizione: | È obbligatorio indossare il casco di protezione |
| | Posizione: | Negli ambienti di lavoro dove esiste pericolo di caduta di materiali dall'alto o di urto con elementi pericolosi. |

| Martello demolitore pneumatico | |
|---------------------------------------|----------------------------------------------|
| Categoria | Attrezzature |
| Descrizione | Utilizzo del martello demolitore pneumatico. |

| Rischi | |
|-------------------------------------------------|-------|
| Contatti con macchinari o organi in moto | Lieve |
| Folgorazione per uso attrezzature elettriche | Lieve |
| Intercettazione di reti di altre energie | Alto |
| Intercettazione di reti di distribuzione di gas | Alto |
| Polveri inerti | Medio |
| Proiezione di schegge e frammenti di materiale | Lieve |
| Punture, tagli, abrasioni, ferite | Lieve |
| Rumore | Lieve |
| Urti, colpi, impatti, compressioni | Lieve |
| Vibrazioni | Lieve |

Istruzioni operative

PRIMA DELL'USO:

- Verificare la presenza e l'efficienza della cuffia antirumore;
- Verificare l'efficienza del dispositivo di comando;
- Controllare le connessioni tra tubi di alimentazione ed utensile;
- Segnalare la zona esposta a livello di rumorosità elevato.

DURANTE L'USO:

- Impugnare saldamente l'utensile;
- Eseguire il lavoro in condizioni di stabilità adeguata;
- Utilizzare il martello senza forzature;
- Evitare turni di lavoro prolungati e continui;
- Interrompere l'afflusso dell'aria nelle pause di lavoro e scaricare la tubazione;
- Segnalare tempestivamente eventuali malfunzionamenti.

DOPO L'USO:



- Disattivare il compressore e scaricare il serbatoio dell'aria;
- Scollegare i tubi di alimentazione dell'aria;
- Controllare l'integrità dei tubi di adduzione dell'aria.

Dispositivi di protezione individuale forniti ai lavoratori occupati in cantiere

- Cuffia antirumore
- Elmetto di protezione
- Facciale con valvola filtrante FFP3
- Guanti antitaglio
- Indumenti da lavoro
- Occhiali a mascherina

Segnaletica di cantiere associata all'attrezzatura

| | | |
|-------------------------------------------------------------------------------------|-------------------|--------------------------|
|  | Categoria: | Avvertimento |
| | Nome: | Pericolo di folgorazione |

| | | |
|-----------------------------------------------------------------------------------|---------------------|--------------------------------------------------------------------------------------------------------------------------------------------------------------|
| | Descrizione: | |
| | Posizione: | |
|  | Categoria: | Divieto |
| | Nome: | Vietato spegnere con acqua |
| | Descrizione: | |
| | Posizione: | |
|  | Categoria: | Prescrizione |
| | Nome: | Protezione dell'udito |
| | Descrizione: | È obbligatorio indossare le protezioni dell'udito |
| | Posizione: | Negli ambienti di lavoro o in prossimità delle lavorazioni la cui rumorosità raggiunge un livello sonoro tale da costituire un rischio di danno per l'udito. |

Utensili manuali**Categoria**

Utensili





Istruzioni operative

Verificare preventivamente che le attrezzature di lavoro messe a disposizione dei lavoratori soddisfino le disposizioni legislative e regolamentari in materia di tutela della sicurezza e dei lavoratori.

| Escavatore con cesaia idraulica | |
|------------------------------------------------------------------------------------------------------------------------------------------------------------------------------------------------------------------------------------------------------------------------------------------------------------------------------------------------------------------------------------------------------------------------------------------------------------------------------------------------------------------------------------------------------------------------------------------------------------------------------------------------------------------------------------------------------------------------------------------------------------------------------------------------------------------------------------------------------------------------------------------------------------------------------------------------------------------------------------------------------------------------------------------------------------------------------------------------------------------------------------------------------------------------------------------------------------------------------------------------------------------------------------------------------------------------------------------------------------------------------------------------------------------------------------------------------------------------------------------------------------------------------------------------------------------------------------------------------------------------------------------------------------------------------------------------------------------------------------------------------------------------------------------------------------------------------------------------------------------------------------------------------------------------------------------------------------------------------------------------------------------------------------------------------------------------|----------|
| Categoria | Macchine |
| Rischi | |
| Caduta a livello e scivolamento | Lieve |
| Calore, fiamme, incendio | Lieve |
| Cesoiamento, stritolamento | Medio |
| Getti, schizzi | Lieve |
| Polveri, fibre | Lieve |
| Rumore | Lieve |
| Vibrazioni | Lieve |
| Istruzioni operative | |
| <p>PRIMA DELL'USO:</p> <ul style="list-style-type: none"> - Controllare le aree di lavoro per evitare pericolosi avvicinamenti a strutture pericolanti o a superfici cedevoli; - Controllare la chiusura di tutti gli sportelli del vano motore; - Verificare l'integrità dei tubi flessibili e dell'impianto oleodinamico in genere; - Controllare l'efficienza dell'attacco della pinza e delle connessioni dei tubi; - Garantire la visibilità del posto di guida; - Controllare l'efficienza dei comandi; - Verificare che l'avvisatore acustico ed il girofaro siano regolarmente funzionanti; - Verificare l'integrità della protezione alla cabina contro la caduta di materiale dall'alto; - Verificare la presenza di una efficace protezione del posto di manovra contro i rischi da ribaltamento (rollbar o robusta cabina). <p>DURANTE L'USO:</p> <ul style="list-style-type: none"> - Segnalare l'operatività del mezzo col girofaro; - Chiudere gli sportelli della cabina; - Non ammettere a bordo della macchina altre persone; - Mantenere sgombra e pulita la cabina; - Mantenere stabile il mezzo durante la demolizione; - Nelle fasi inattive tenere a distanza di sicurezza il braccio dai lavoratori; - Per le interruzioni momentanee di lavoro, prima di scendere dal mezzo, azionare il dispositivo di blocco dei comandi; - Durante i rifornimenti di carburante spegnere il motore e non fumare; - Segnalare tempestivamente eventuali gravi anomalie. <p>DOPO L'USO:</p> <ul style="list-style-type: none"> - Posizionare correttamente la macchina abbassando il braccio a terra, azionando il blocco comandi ed il freno di stazionamento; - Pulire gli organi di comando da grasso, olio, ecc.; - Eseguire le operazioni di revisione e manutenzione seguendo le indicazioni del libretto, segnalando eventuali guasti. | |
| Dispositivi di protezione individuale forniti ai lavoratori occupati in cantiere | |
| <ul style="list-style-type: none"> ▪ Cuffia antirumore ▪ Facciale con valvola filtrante FFP3 ▪ Indumenti da lavoro ▪ Occhiali a mascherina ▪ Scarpe di sicurezza | |
| Segnaletica di cantiere associata all'attrezzatura | |

| | | |
|--|---------------------|--------------------------------------------------------------------------------------------------------------------------------------------------------------|
| | Categoria: | Prescrizione |
| | Nome: | Protezione dell'udito |
| | Descrizione: | È obbligatorio indossare le protezioni dell'udito |
| | Posizione: | Negli ambienti di lavoro o in prossimità delle lavorazioni la cui rumorosità raggiunge un livello sonoro tale da costituire un rischio di danno per l'udito. |

| Escavatore mini con martello demolitore | |
|-----------------------------------------------------------------------------------------------------------------------------------------------------------------------------------------------------------------------------------------------------------------------------------------------------------------------------------------------------------------------------------------------------------------------------------------------------------------------------------------------------------------------------------------------------------------------------------------------------------------------------------------------------------------------------------------------------------------------------------------------------------------------------------------------------------------------------------------------------------------------------------------------------------------------------------------------------------------------------------------------------------------------------------------------------------------------------------------------------------------------------------------------------------------------------------------------------------------------------------------------------------------------------------------------------------------------------------------------------------------------------------------------------------------------------------------------------------------------------------------------------------------------------------------------------------------------------------------------------------------------------------------------------------------------------------------------------------------------------------------------------------------------------------------------------------------------------------------------------------------------------------------------------------------------------------------------------------------------------------------------------------------------------------------------------------------------------------------------------------------------------------------------------------------------------------------------------------------------------------------------------------------------------------------------------------------------------------------------------------------|----------|
| Categoria | Macchine |
| Rischi | |
| Caduta a livello e scivolamento | Lieve |
| Caduta dall'alto | Alto |
| Calore, fiamme, incendio | Lieve |
| Cesoiamento, stritolamento | Medio |
| Getti, schizzi | Lieve |
| Polveri, fibre | Lieve |
| Rumore | Lieve |
| Vibrazioni | Lieve |
| Istruzioni operative | |
| <p>PRIMA DELL'USO:</p> <ul style="list-style-type: none"> - Controllare e delimitare i percorsi e le aree di manovra approntando gli eventuali rafforzamenti; - Verificare l'efficienza dei comandi; - Verificare l'efficienza dei gruppi ottici per le lavorazioni in mancanza di illuminazione; - Verificare che l'avvisatore acustico e il girofaro siano regolarmente funzionanti; - Controllare la chiusura di tutti gli sportelli del vano motore; - Garantire la visibilità del posto di guida; - Verificare l'integrità dei tubi flessibili e dell'impianto oleodinamico in genere; - Controllare l'efficienza dell'attacco del martello e delle connessioni dei tubi; - Delimitare la zona a livello di rumorosità elevato; - Verificare la presenza di una efficace protezione del posto di manovra contro i rischi da ribaltamento (rollbar o robusta cabina). <p>DURANTE L'USO:</p> <ul style="list-style-type: none"> - Segnalare l'operatività del mezzo col girofaro; - Non ammettere a bordo della macchina altre persone; - Chiudere gli sportelli della cabina; - Utilizzare gli eventuali stabilizzatori distribuendo il carico; - Mantenere sgombra e pulita la cabina; - Mantenere stabile il mezzo durante la demolizione; - Attenersi alle istruzioni ricevute per la demolizione, in particolare per il contenimento delle vibrazioni trasmesse all'edificio; - Nelle fasi inattive tenere a distanza di sicurezza il braccio dai lavoratori; - Per le interruzioni momentanee di lavoro, prima di scendere dal mezzo, azionare il dispositivo di blocco dei comandi; - Durante i rifornimenti di carburante spegnere il motore e non fumare; - Segnalare tempestivamente eventuali gravi anomalie. <p>DOPO L'USO:</p> <ul style="list-style-type: none"> - Posizionare correttamente la macchina abbassando il braccio a terra, azionando il blocco comandi ed il freno di stazionamento; - Pulire gli organi di comando da grasso, olio, ecc.; - Eseguire le operazioni di revisione e manutenzione seguendo le indicazioni del libretto, segnalando eventuali guasti. | |
| Dispositivi di protezione individuale forniti ai lavoratori occupati in cantiere | |
| <ul style="list-style-type: none"> ▪ Cuffia antirumore | |

| <ul style="list-style-type: none"> ▪ Facciale con valvola filtrante FFP3 ▪ Imbracatura anticaduta ▪ Indumenti da lavoro ▪ Occhiali a mascherina ▪ Scarpe di sicurezza | |
|--------------------------------------------------------------------------------------------------------------------------------------------------------------------------------------------------------------------------|-------------------------------------------------------------------------------------------------------------------------------------------------------------------------------------------------------------------------------------------------------------|
| Segnaletica di cantiere associata all'attrezzatura | |
|  | Categoria: Avvertimento |
| | Nome: Pericolo di caduta |
| | Descrizione: Pericolo di caduta con dislivello |
| | Posizione: In prossimità dell'apertura a cielo aperto. Nella zona di scavo. |
|  | Categoria: Divieto |
| | Nome: Vietato salire o scendere dai ponteggi |
| | Descrizione: Non salire o scendere all'esterno dei ponteggi. |
| | Posizione: Sui ponteggi. |
|  | Categoria: Prescrizione |
| | Nome: Imbracatura di sicurezza |
| | Descrizione: È obbligatorio usare l'imbracatura di sicurezza |
| | Posizione: In prossimità delle lavorazioni come montaggio, smontaggio e manutenzione degli apparecchi di sollevamento (gru in particolare). Montaggio di costruzioni prefabbricate o industrializzate. Lavori dentro pozzi, cisterne e simili. |
|  | Categoria: Prescrizione |
| | Nome: Protezione dell'udito |
| | Descrizione: È obbligatorio indossare le protezioni dell'udito |
| | Posizione: Negli ambienti di lavoro o in prossimità delle lavorazioni la cui rumorosità raggiunge un livello sonoro tale da costituire un rischio di danno per l'udito. |

| Autocarro con cestello elevatore | |
|-------------------------------------------------------------------------------------------------------------------------------------------------------------------------------------------------------------------------------------------------------------------------------------------------------------------------------------------------------------------------------------------------------------------------------------------------------------------------------------------------------------------------------------------------------------------------------------------------------------------------------------------------------------------------------------------------------------------------------------------------------------------------------------------------------------------------------------------------------------------------------------------------------------------------------------------------------------------------------------------------------------------------------------------------------------------------------------------------------------------------------------------------------------------------------------------------------------------------------------------------------------------------------------------------------------------------------------------------------------------------------------------------------------------------------------------------------------------------------------------------------------------------------------------------------------------------------------------------------------------------------------------------------------------------------------------------------------------------------------------------------------------------------------------------------------------------------------------------------------------------------------------------------------------------------------------------------------------------------------------------------------------------------------------------------------------------------------------------------------------------------------------------------------------------------------------------------------------------------------------------------------------------------------------------------------------------------------------------------------------------------------------------------------------------------------------------------------------------------------------------------------------------------------------------------------------------------------------------------------------------------------------------------------------------------------------------------------------------------------------------------------------------------------------------------------------------------------------------------------------------------------------------------------------------------------------------------------------------------------------------------------------------------------------------------------------------------------------------------------------------------------------------------------------------------------------------------------------------------------------------------------------------------|----------|
| Categoria | Macchine |
| Rischi | |
| Caduta dall'alto | Alto |
| Caduta di materiali dall'alto | Alto |
| Cedimento parti meccaniche delle macchine | Lieve |
| Cesoiamento, stritolamento | Medio |
| Folgorazione per contatto linee elettriche aeree | Alto |
| Inalazione di gas non combustibili (scarichi) | Medio |
| Investimento | Alto |
| Ribaltamento del mezzo cedimento fondo | Medio |
| Rumore | Lieve |
| Istruzioni operative | |
| <p>PRIMA DELL'USO:</p> <ul style="list-style-type: none"> - verificare che nella zona di lavoro non vi siano linee elettriche aeree che possano interferire con le manovre; - controllare i percorsi e le aree di manovra approntando gli eventuali rafforzamenti; - verificare che l'avvisatore acustico, il segnalatore di retromarcia ed il girofaro siano regolarmente funzionanti; - garantire la visibilità del posto di guida; - verificare che la macchina sia stata collaudata dall'ISPESL; - verificare che siano state eseguite le verifiche annuali dalla ASL; - l'automezzo deve essere collaudato dalla motorizzazione civile; - verificare che ci sia la duplicazione dei comandi; - l'operatore sulla piattaforma deve avere a disposizione tutti i comandi di manovra normale escluso l'azionamento degli stabilizzatori; questi comandi hanno la precedenza rispetto a quelli a terra che possono essere azionati solo per emergenza dopo aver tolto la precedenza ai comandi della piattaforma; - verificare che la piattaforma sia dotata su tutti i lati di una protezione rigida costituita da parapetto di altezza non inferiore a 1 mt, dotata di corrente superiore, corrente intermedio e tavola fermapiè; - verificare che la piattaforma sia fornita di dispositivo di autolivellamento in modo da poter rimanere in posizione orizzontale in qualsiasi condizione di lavoro; - verificare che gli stabilizzatori siano ben posizionati su terreno solido o pianeggiante; - verificare la presenza di cartelli con indicazione della portata massima; - verificare la presenza dei dispositivi di sicurezza, in particolare: <ul style="list-style-type: none"> - il dispositivo di fine corsa per sfilamento del braccio telescopico, limitatori di carico; - il dispositivo di frenatura per il pronto arresto e la posizione di fermo carico; - il dispositivo che provoca l'arresto automatico del cestello per mancanza di forza motrice in caso di rottura dei tubi flessibili di addizione dell'olio; - verificare il funzionamento dei dispositivi di segnalazione e di avvertimento acustici e luminosi; - far controllare la consistenza del terreno e la presenza di eventuali zone di pericolo come scarichi, tombini, condotte, fognature ecc. prima di posizionare la macchina; - provvedere a far rientrare in posizione di sicurezza le macchine durante la notte, controllare gli stabilizzatori e livellare nuovamente le macchine ogni mattina prima di svilupparle; - usare un anemometro per accertare che la macchina non venga utilizzata in avverse condizioni del vento" e usare sempre piastre di appoggio sotto gli stabilizzatori accertarsi che ogni persona che intenda salire con una piattaforma aerea a braccio indossi una imbracatura idonea di trattenuta con cordino corto, non far salire un numero di persone più alto di quello autorizzato dal costruttore. Portare una imbracatura di trattenuta a pieno corpo con cordino corto agganciato a un punto idoneo di ancoraggio del cesto; | |

- si affronta il pericolo dell'effetto catapulta. Questo effetto può avvenire facilmente “se il braccio oscilla, sobbalza o si inclina fuori dal centro di gravità della macchina”. Anche un piccolo movimento a livello terra può creare un effetto frusta a livello del cesto: più si è in alto e più si può essere sbalzati in avanti;
- manovrare le macchine con massima attenzione, osservare costantemente l'ambiente nei dintorni ed a terra e, se necessario, incaricare una persona a terra che tenga libera l'area di lavoro;
- chi intende usare “una macchina con caratteristiche di peso, altezza, larghezza, lunghezza o complessità che differiscono significativamente dalla formazione ricevuta”, deve ricevere un addestramento supplementare per integrare le differenze;
- è responsabilità del datore di lavoro assicurare che tutti gli operatori che usano attrezzature di lavoro siano adeguatamente formati e informati.

DURANTE L'USO:

- segnalare l'operatività del mezzo col girofaro;
- chiudere gli sportelli della cabina;
- non attivare il braccio durante gli spostamenti e mantenere basse le forche;
- posizionare correttamente il carico sulle forche adeguandone l'assetto col variare del percorso;
- non ammettere a bordo della macchina altre persone;
- mantenere sgombra e pulita la cabina;
- effettuare i depositi in maniera stabile;
- non apportare modifiche agli organi di comando e lavoro;
- eseguire il rifornimento di carburante a motore spento e non fumare;
- segnalare tempestivamente eventuali malfunzionamenti o situazioni pericolose;
- nel muovere ed allestire le macchine, accertarsi di aver transennato o comunque delimitato l'area di lavoro, specialmente nelle zone di grande traffico.



DOPO L'USO:

- non lasciare carichi in posizione elevata;
- posizionare correttamente il mezzo, abbassando le forche a terra, raccogliendo il braccio telescopico ed azionando il freno di stazionamento;
- eseguire le operazioni di manutenzione e pulizia a motore spento, secondo le indicazioni del libretto.



Dispositivi di protezione individuale forniti ai lavoratori occupati in cantiere

- Cuffia antirumore
- Elmetto di protezione
- Imbracatura anticaduta

Segnaletica di cantiere associata all'attrezzatura

| | | |
|-------------------------------------------------------------------------------------|---------------------|-----------------------------------------------------------------------------------------------------------------------------|
|  | Categoria: | Avvertimento |
| | Nome: | Caduta materiali dall'alto |
| | Descrizione: | Attenzione caduta materiali dall'alto |
| | Posizione: | - Nelle aree di azione delle gru. - In corrispondenza delle zone di salita e discesa dei carichi. - Sotto i ponteggi. |
|  | Categoria: | Avvertimento |
| | Nome: | Pericolo di caduta |
| | Descrizione: | Pericolo di caduta con dislivello |
| | Posizione: | In prossimità dell'apertura a cielo aperto. Nella zona di scavo. |
|  | Categoria: | Avvertimento |
| | Nome: | Pericolo generico |
| | Descrizione: | Pericolo generico |

| | | |
|-------------------------------------------------------------------------------------|---------------------|---------------------------------------------------------------------------------------------------------------------------------------------------------------------------------------------------------|
| | | <p>Posizione: Ovunque occorra indicare un pericolo non segnalabile con altri cartelli. E' completato di solito dalla scritta esplicativa del pericolo esistente (segnale complementare).</p> |
|  | Categoria: | Divieto |
| | Nome: | Vietato avvicinarsi agli scavi |
| | Descrizione: | E' severamente proibito: - avvicinarsi ai cigli degli scavi - avvicinarsi all'escavatore in funzione - sostare presso le scarpate - depositare materiale sui cigli |
| | Posizione: | Nei pressi degli scavi. |
|  | Categoria: | Divieto |
| | Nome: | Vietato gettare materiali dai ponteggi |
| | Descrizione: | Vietato gettare materiali dai ponteggi |
| | Posizione: | Sui ponteggi. |
|  | Categoria: | Divieto |
| | Nome: | Vietato l'accesso ai non addetti ai lavori |
| | Descrizione: | Vietato l'accesso ai non addetti ai lavori |
| | Posizione: | In prossimità degli accessi all'area di lavoro interdetta. |
|  | Categoria: | Divieto |
| | Nome: | Vietato passare o sostare nel raggio d'azione dell'escavatore |
| | Descrizione: | Vietato passare o sostare nell'area dell'escavatore |
| | Posizione: | |
|  | Categoria: | Divieto |
| | Nome: | Vietato salire o scendere dai ponteggi |
| | Descrizione: | Non salire o scendere all'esterno dei ponteggi. |
| | Posizione: | Sui ponteggi. |
|  | Categoria: | Prescrizione |
| | Nome: | Carrelli a passo d'uomo |
| | Descrizione: | Carrelli elevatori che si spostano a passo d'uomo |
| | Posizione: | All'ingresso del cantiere. |
|  | Categoria: | Prescrizione |
| | Nome: | Imbracatura di sicurezza |

| | |
|-------------------------------------------------------------------------------------|----------------------------------------------------------------------------------------------------------------------------------------------------------------------------------------------------------------------------------------------------------------------------------------------------------------------------------------------------|
| | <p>Descrizione: È obbligatorio usare l'imbracatura di sicurezza</p> |
|  | <p>Posizione: In prossimità delle lavorazioni come montaggio, smontaggio e manutenzione degli apparecchi di sollevamento (gru in particolare). Montaggio di costruzioni prefabbricate o industrializzate. Lavori dentro pozzi, cisterne e simili.</p> |
|  | <p>Categoria: Prescrizione</p> <p>Nome: Protezione del cranio</p> <p>Descrizione: È obbligatorio indossare il casco di protezione</p> <p>Posizione: Negli ambienti di lavoro dove esiste pericolo di caduta di materiali dall'alto o di urto con elementi pericolosi.</p> |
|  | <p>Categoria: Prescrizione</p> <p>Nome: Protezione dell'udito</p> <p>Descrizione: È obbligatorio indossare le protezioni dell'udito</p> <p>Posizione: Negli ambienti di lavoro o in prossimità delle lavorazioni la cui rumorosità raggiunge un livello sonoro tale da costituire un rischio di danno per l'udito.</p> |

| Autogrù | |
|--------------------|-----------------|
| Categoria | Macchine |
| Descrizione | Uso di autogrù. |

| Rischi | |
|------------------------------------------------------|-------|
| Caduta di materiali dall'alto | Alto |
| Cedimento parti meccaniche delle macchine | Lieve |
| Contatti con macchinari o organi in moto | Lieve |
| elettrocuzione (contatto con linee elettriche aeree) | Medio |
| Folgorazione per contatto linee elettriche aeree | Alto |
| Inalazione di gas non combustibili (scarichi) | Medio |
| Investimento | Alto |
| Oli minerali e derivati | Lieve |
| punture, tagli, abrasioni, ferite | Lieve |
| Ribaltamento del mezzo cedimento fondo | Medio |
| Rumore | Lieve |
| urti, colpi, impatti | Medio |
| Urti, colpi, impatti, compressioni | Lieve |
| Vibrazioni | Lieve |

Istruzioni operative

PRIMA DELL'USO:







- Verificare che nella zona di lavoro non vi siano linee elettriche aeree che possano interferire con le manovre;
- Controllare i percorsi e le aree di manovra, approntando gli eventuali rafforzamenti;
- Verificare l'efficienza dei comandi;
- Ampliare con apposite plance la superficie di appoggio degli stabilizzatori;
- Verificare che la macchina sia posizionata in modo da lasciare lo spazio sufficiente per il passaggio pedonale o delimitare la zona d'intervento;
- Verificare la presenza in cabina di un estintore.

DURANTE L'USO:

- Segnalare l'operatività del mezzo col girofaro;
- Preavvisare l'inizio delle manovre con apposita segnalazione acustica;
- Attenersi alle segnalazioni per procedere con le manovre;
- Evitare, nella movimentazione del carico, posti di lavoro e/o di passaggio;
- Eseguire le operazioni di sollevamento e scarico con le funi in posizione verticale;
- Illuminare a sufficienza le zone per il lavoro notturno;
- Segnalare tempestivamente eventuali malfunzionamenti o situazioni pericolose;
- Non compiere su organi in movimento operazioni di manutenzione;
- Mantenere i comandi puliti da grasso, olio, ecc.;
- Eseguire il rifornimento di carburante a motore spento e non fumare.

DOPO L'USO:

- Non lasciare nessun carico sospeso;
- Posizionare correttamente la macchina raccogliendo il braccio telescopico ed azionando il freno di stazionamento;
- Eseguire le operazioni di revisione e manutenzione necessarie al reimpiego della macchina a motori spenti;
- Nelle operazioni di manutenzione attenersi alle indicazioni del libretto della macchina.

| Dispositivi di protezione individuale forniti ai lavoratori occupati in cantiere | |
|------------------------------------------------------------------------------------------------------------------------------------------------------------------------------------------------------------------------------------------------------------------------------------------------------------------------------------------------------|-----------------------------------------------------------------------------------------------------------------------------------------------------------------------------------------------------------------------------------------------------------------------------------|
| <ul style="list-style-type: none"> ▪ Cuffia antirumore ▪ Elmetto di protezione | |
| Segnaletica di cantiere associata all'attrezzatura | |
|  <p>ATTENZIONE CADUTA MATERIALI</p> | <p>Categoria: Avvertimento</p> |
| | <p>Nome: Caduta materiali dall'alto</p> |
| | <p>Descrizione: Attenzione caduta materiali dall'alto</p> |
| | <p>Posizione:</p> <ul style="list-style-type: none"> - Nelle aree di azione delle gru. - In corrispondenza delle zone di salita e discesa dei carichi. - Sotto i ponteggi. |
|  <p>CADUTA MATERIALI DALL'ALTO</p> | <p>Categoria: Avvertimento</p> |
| | <p>Nome: Pericolo caduta materiali dall'alto</p> |
| | <p>Descrizione: attenzione caduta materiali dall'alto</p> |
| | <p>Posizione:</p> <ul style="list-style-type: none"> - Nelle aree di azione delle gru. - In corrispondenza delle zone di salita e discesa dei carichi. - Sotto i ponteggi. |
|  | <p>Categoria: Avvertimento</p> |
| | <p>Nome: Pericolo generico</p> |
| | <p>Descrizione: Pericolo generico</p> |
| | <p>Posizione:</p> <p>Ovunque occorra indicare un pericolo non segnalabile con altri cartelli. E' completato di solito dalla scritta esplicativa del pericolo esistente (segnale complementare).</p> |
|  <p>SCAVI È SEVERAMENTE PROIBITO</p> <ul style="list-style-type: none"> ■ AVVICINARSI AGLI CIGLI DEGLI SCAVI ■ AVVICINARSI ALL'ESCAVATORE IN FUNZIONE ■ SOSTARE PRESSO LE SCARPATE ■ DEPOSITARE MATERIALE SUI CIGLI | <p>Categoria: Divieto</p> |
| | <p>Nome: Vietato avvicinarsi agli scavi</p> |
| | <p>Descrizione:</p> <p>E' severamente proibito:</p> <ul style="list-style-type: none"> - avvicinarsi ai cigli degli scavi - avvicinarsi all'escavatore in funzione - sostare presso le scarpate - depositare materiale sui cigli |
| | <p>Posizione: Nei pressi degli scavi.</p> |
|  <p>VIETATO GETTARE MATERIALI DAI PONTEGGI</p> | <p>Categoria: Divieto</p> |
| | <p>Nome: Vietato gettare materiali dai ponteggi</p> |
| | <p>Descrizione: Vietato gettare materiali dai ponteggi</p> |
| | <p>Posizione: Sui ponteggi.</p> |
|  | <p>Categoria: Divieto</p> |
| | <p>Nome: Vietato l'accesso ai non addetti</p> |
| | <p>Descrizione: Vietato l'accesso ai non addetti ai lavori</p> |

| | | |
|------------------------------------------------------------------------------------------------------------------------------------------------------------------------------------------------------------------------------------|---------------------|-------------------------------------------------------------------------------------------------------------------|
| | Posizione: | In prossimità degli accessi all'area di lavoro interdetta. |
|  | Categoria: | Divieto |
| | Nome: | Vietato l'accesso ai non addetti ai lavori |
| | Descrizione: | Vietato l'accesso ai non addetti ai lavori |
| | Posizione: | In prossimità degli accessi all'area di lavoro interdetta. |
|  | Categoria: | Divieto |
| | Nome: | Vietato passare o sostare nel raggio d'azione dell'escavatore |
| | Descrizione: | Vietato passare o sostare nell'area dell'escavatore |
| | Posizione: | |
|  <div style="background-color: #0070C0; color: white; padding: 5px; display: inline-block;">CARRELLI A PASSO D'UOMO</div> | Categoria: | Prescrizione |
| | Nome: | Carrelli a passo d'uomo |
| | Descrizione: | Carrelli elevatori che si spostano a passo d'uomo |
| | Posizione: | All'ingresso del cantiere. |
|  <div style="background-color: #0070C0; color: white; padding: 5px; display: inline-block;">LASCIARE LIBERI I PASSAGGI E LE USCITE</div> | Categoria: | Prescrizione |
| | Nome: | Lasciare liberi i passaggi |
| | Descrizione: | Lasciare liberi i passaggi e le uscite |
| | Posizione: | In corrispondenza di passaggi ed uscite. |
|  <div style="background-color: #0070C0; color: white; padding: 5px; display: inline-block;">LASCIARE LIBERI I PASSAGGI E LE USCITE</div> | Categoria: | Prescrizione |
| | Nome: | Lasciare liberi i passaggi e le uscite |
| | Descrizione: | Lasciare liberi i passaggi e le uscite |
| | Posizione: | In corrispondenza di passaggi ed uscite. |
|  | Categoria: | Prescrizione |
| | Nome: | Protezione del cranio |
| | Descrizione: | È obbligatorio indossare il casco di protezione |
| | Posizione: | Negli ambienti di lavoro dove esiste pericolo di caduta di materiali dall'alto o di urto con elementi pericolosi. |
|  | Categoria: | Prescrizione |
| | Nome: | Protezione dell'udito |
| | Descrizione: | È obbligatorio indossare le protezioni dell'udito |

| | | |
|-----------------------------------------------------------------------------------|---------------------|--------------------------------------------------------------------------------------------------------------------------------------------------------------|
| | Posizione: | Negli ambienti di lavoro o in prossimità delle lavorazioni la cui rumorosità raggiunge un livello sonoro tale da costituire un rischio di danno per l'udito. |
|  | Categoria: | Prescrizione |
| | Nome: | Veicoli a passo d'uomo |
| | Descrizione: | Carrelli elevatori |
| | Posizione: | All'ingresso del cantiere. |

| Piattaforma | |
|-------------|----------|
| Categoria | Macchine |

| Rischi | |
|--------------------------------------------------|-------|
| Caduta dall'alto | Alto |
| Caduta di materiali dall'alto | Alto |
| Cesoiamento, stritolamento | Medio |
| Folgorazione per contatto linee elettriche aeree | Alto |
| Incendio | Lieve |
| Oli minerali e derivati | Lieve |

Istruzioni operative

PRIMA DELL'USO:

- verificare la posizione delle linee elettriche che possano interferire con le manovre;
- verificare l'idoneità dei percorsi;
- verificare il funzionamento dei dispositivi di manovra posti sulla piattaforma;
- verificare che le piattaforme siano munite di normale parapetto su tutti i lati verso il vuoto.

DURANTE L'USO:

- posizionare il carro su terreno solido ed in posizione orizzontale;
- utilizzare gli appositi stabilizzatori;
- le manovre devono essere eseguite con i comandi posti nella piattaforma;
- salire o scendere solo con la piattaforma in posizione di riposo;
- durante gli spostamenti portare in posizione di riposo ed evacuare la piattaforma;
- non sovraccaricare la piattaforma;
- non aggiungere sovrastrutture alla piattaforma;
- l'area sottostante la zona operativa del cestello deve essere opportunamente delimitata;
- utilizzare le cinture di sicurezza, da collegare agli appositi attacchi;
- segnalare tempestivamente eventuali gravi malfunzionamenti;
- eseguire il rifornimento di carburante a motore spento e non fumare;
- seguire le istruzioni del libretto di manutenzione ed uso.



DOPO L'USO:

- posizionare correttamente il mezzo portando la piattaforma in posizione di riposo ed azionando il freno di stazionamento;
- lasciare sempre la macchina in perfetta efficienza, curandone la pulizia e la manutenzione secondo le indicazioni del costruttore.

Dispositivi di protezione individuale forniti ai lavoratori occupati in cantiere

- Elmetto di protezione
- Imbracatura anticaduta

Segnaletica di cantiere associata all'attrezzatura

| | | |
|-------------------------------------------------------------------------------------|---------------------|--------------|
|  | Categoria: | Antincendio |
| | Nome: | Estintore |
| | Descrizione: | Estintore |
| | Posizione: | |
|  | Categoria: | Avvertimento |

| | | |
|-------------------------------------------------------------------------------------|----------------------------|----------------------------------------------------------------------------------------------------------------------------------------------------------------------------------------------------------------------------------------------------|
| | <p>Nome:</p> | <p>Caduta materiali dall'alto</p> |
| | <p>Descrizione:</p> | <p>Attenzione caduta materiali dall'alto</p> |
| | <p>Posizione:</p> | <p>- Nelle aree di azione delle gru. - In corrispondenza delle zone di salita e discesa dei carichi. - Sotto i ponteggi.</p> |
|  | <p>Categoria:</p> | <p>Avvertimento</p> |
| | <p>Nome:</p> | <p>Materiale infiammabile</p> |
| | <p>Descrizione:</p> | <p>Pericolo materiale infiammabile</p> |
| | <p>Posizione:</p> | <p>Nei depositi di bombole di gas disciolto o compresso (acetilene, idrogeno, metano), di acetone, di alcol etilico, di liquidi detergenti. Nei depositi carburanti. Nei locali con accumulatori elettrici.</p> |
|  | <p>Categoria:</p> | <p>Avvertimento</p> |
| | <p>Nome:</p> | <p>Pericolo di caduta</p> |
| | <p>Descrizione:</p> | <p>Pericolo di caduta con dislivello</p> |
| | <p>Posizione:</p> | <p>In prossimità dell'apertura a cielo aperto. Nella zona di scavo.</p> |
|  | <p>Categoria:</p> | <p>Divieto</p> |
| | <p>Nome:</p> | <p>Vietato gettare materiali dai ponteggi</p> |
| | <p>Descrizione:</p> | <p>Vietato gettare materiali dai ponteggi</p> |
| | <p>Posizione:</p> | <p>Sui ponteggi.</p> |
|  | <p>Categoria:</p> | <p>Divieto</p> |
| | <p>Nome:</p> | <p>Vietato salire o scendere dai ponteggi</p> |
| | <p>Descrizione:</p> | <p>Non salire o scendere all'esterno dei ponteggi.</p> |
| | <p>Posizione:</p> | <p>Sui ponteggi.</p> |
|  | <p>Categoria:</p> | <p>Prescrizione</p> |
| | <p>Nome:</p> | <p>Imbracatura di sicurezza</p> |
| | <p>Descrizione:</p> | <p>È obbligatorio usare l'imbracatura di sicurezza</p> |
| | <p>Posizione:</p> | <p>In prossimità delle lavorazioni come montaggio, smontaggio e manutenzione degli apparecchi di sollevamento (gru in particolare). Montaggio di costruzioni prefabbricate o industrializzate. Lavori dentro pozzi, cisterne e simili.</p> |
|  | <p>Categoria:</p> | <p>Prescrizione</p> |
| | <p>Nome:</p> | <p>Protezione del cranio</p> |



| | | |
|--|---------------------|-------------------------------------------------------------------------------------------------------------------|
| | Descrizione: | È obbligatorio indossare il casco di protezione |
| | Posizione: | Negli ambienti di lavoro dove esiste pericolo di caduta di materiali dall'alto o di urto con elementi pericolosi. |

| Sega a disco per metalli | |
|--------------------------|------------------------------------------------|
| Categoria | Attrezzature |
| Descrizione | Uso di sega a disco per il taglio dei metalli. |

| Rischi | |
|----------------------------------------------|-------|
| Folgorazione per uso attrezzature elettriche | Lieve |
| Getti, schizzi | Lieve |
| Punture, tagli, abrasioni, ferite | Lieve |
| Rumore | Lieve |
| Vibrazioni | Lieve |

| Istruzioni operative |
|------------------------------------------------------------------------------------------------------------------------------------------------------------------------------------------------------------------------------------------------------------------------------------------------------------------------------------------------------------------------------------------------------------------------------------------------------------------------------------------------------------------------------------------------------------------------------------------------------------------------------------------------------------------------------------------------------------------------------------------------------------------------------------------------------------------------------------------------------------------------------------------------------------------------------------------------------------------------------------------------------------------------------------------------------------------------------------------------------------------------------------------------------------------------------------------------------------------------------------------------------------------------------------------------------------------------------|
| <p>PRIMA DELL'USO:</p> <ul style="list-style-type: none"> - Accertare la stabilità ed il corretto fissaggio della macchina; - Verificare la disposizione del cavo di alimentazione affinché non intralci i passaggi e non sia esposto a danneggiamenti; - Verificare l'integrità dei collegamenti elettrici di messa a terra visibili e relative protezioni; - Verificare il corretto fissaggio del disco; - Verificare l'efficienza dell'interruttore di alimentazione; - Verificare l'efficienza del tasto di avviamento a "uomo presente"; - Controllare l'efficienza dell'impianto di lubrificazione della lama; - Verificare che l'area di lavoro sia libera da materiali. <p>DURANTE L'USO:</p> <ul style="list-style-type: none"> - Fissare il pezzo da tagliare nella morsa; - Indossare indumenti aderenti al corpo senza parti svolazzanti. <p>DOPO L'USO:</p> <ul style="list-style-type: none"> - Interrompere l'alimentazione elettrica agendo sul quadro o sull'interruttore a parete; - Eseguire le operazioni di revisione, manutenzione e pulizia; - Sgomberare l'area di lavoro da eventuali materiali; - Segnalare eventuali guasti. |

| Dispositivi di protezione individuale forniti ai lavoratori occupati in cantiere |
|--------------------------------------------------------------------------------------------------------------------------------------------------------------------|
| <ul style="list-style-type: none"> ▪ Cuffia antirumore ▪ Guanti antitaglio ▪ Indumenti da lavoro ▪ Occhiali a mascherina |

| Segnaletica di cantiere associata all'attrezzatura | |
|-------------------------------------------------------------------------------------|-----------------------------------------|
|  | Categoria: Avvertimento |
| | Nome: Pericolo di folgorazione |
| | Descrizione: |
| | Posizione: |
|  | Categoria: Divieto |
| | Nome: Vietato spegnere con acqua |
| | Descrizione: |

| | | |
|-----------------------------------------------------------------------------------|---------------------|--------------------------------------------------------------------------------------------------------------------------------------------------------------|
| | Posizione: | |
|  | Categoria: | Prescrizione |
| | Nome: | Protezione dell'udito |
| | Descrizione: | È obbligatorio indossare le protezioni dell'udito |
| | Posizione: | Negli ambienti di lavoro o in prossimità delle lavorazioni la cui rumorosità raggiunge un livello sonoro tale da costituire un rischio di danno per l'udito. |

| Trapano elettrico | |
|--------------------|---------------------------|
| Categoria | Attrezzature |
| Descrizione | Uso di trapano elettrico. |

| Rischi | |
|------------------------------------------------|-------|
| Contatti con macchinari o organi in moto | Lieve |
| Folgorazione per uso attrezzature elettriche | Lieve |
| Polveri, fibre | Lieve |
| Proiezione di schegge e frammenti di materiale | Lieve |
| Punture, tagli, abrasioni, ferite | Lieve |
| Rumore | Lieve |
| Vibrazioni | Lieve |

Istruzioni operative

PRIMA DELL'USO:

- Verificare che l'utensile sia a doppio isolamento (220V), o alimentato a bassissima tensione di sicurezza (50V), comunque non collegato elettricamente a terra;
- Verificare l'integrità e l'isolamento dei cavi e della spina di alimentazione;
- Verificare il funzionamento dell'interruttore;
- Controllare il regolare fissaggio della punta.

DURANTE L'USO:

- Eseguire il lavoro in condizioni di stabilità adeguata;
- Interrompere l'alimentazione elettrica durante le pause di lavoro;
- Non intralciare i passaggi con il cavo di alimentazione.



DOPO L'USO:

- Staccare il collegamento elettrico dell'utensile;
- Pulire accuratamente l'utensile;
- Segnalare eventuali malfunzionamenti.

Dispositivi di protezione individuale forniti ai lavoratori occupati in cantiere

- Cuffia antirumore
- Facciale con valvola filtrante FFP3
- Guanti antitaglio
- Indumenti da lavoro
- Occhiali a mascherina

Segnaletica di cantiere associata all'attrezzatura

| | | |
|-------------------------------------------------------------------------------------|---------------------|----------------------------|
|  | Categoria: | Avvertimento |
| | Nome: | Pericolo di folgorazione |
| | Descrizione: | |
| | Posizione: | |
|  | Categoria: | Divieto |
| | Nome: | Vietato spegnere con acqua |
| | Descrizione: | |

| | | |
|-----------------------------------------------------------------------------------|---------------------|--------------------------------------------------------------------------------------------------------------------------------------------------------------|
| | Posizione: | |
|  | Categoria: | Prescrizione |
| | Nome: | Protezione dell'udito |
| | Descrizione: | È obbligatorio indossare le protezioni dell'udito |
| | Posizione: | Negli ambienti di lavoro o in prossimità delle lavorazioni la cui rumorosità raggiunge un livello sonoro tale da costituire un rischio di danno per l'udito. |

| Sega circolare | |
|--------------------|---------------------------|
| Categoria | Attrezzature |
| Descrizione | Uso della sega circolare. |

| Rischi | |
|-----------------------------------------------------------------------------------------------------------------------------------------------------------------------------------------------------------------------------------------------------------------------------------------------------------------------------------------------------------------------------------------------------------------------------------------------------------------------------------------------------------------------------------------------------------------------------------------------------------------------------------------------------------------------------------------------------------------------------------------------------------------------------------------------------------------------------------------------------------------------------------------------------------------------------------------------------------------------------------------------------------------------------------------------------------------------------------------------------------------------------------------------------------------------------------------------------------------------------------------------------------------------------------------------------------------------------------------------------------------------------------------------------------------------------------------------------------------------------------------------------------------------------------------------------------------------------------------------------------------------------------------------------------------------------------------------------------------------------------------------------------------------------------------------------------------------------------------------------------------------------------------------------------------------------------------------------------------------------------------------------------------------------------------------------------------------------------------------------------------------------------------------------------------------------------------------------------------------------------------------------------------------------------------------------------------------------------------------------------------------------------------------------------------------------------------------------------------------------------------------------------------------------------------------------------------------------------------------------------------------------------------------------------------------------------------------------------------------------------------------------------------------------------------------------------------------------------------------------------------------------------------------------------------------------------------------------------------------------------------------------------------------------------------------------------------------------------------------------------------------------------------------------------------------------------------------------------------------------------------------------------------------------------------------------------------------------------------------------------------------------------------------------------------------------------------------------------------------------------------------------------------------------------------------------------------------------------------------------------------------------------------------------------------------|-------------------|
| Caduta a livello e scivolamento | Non significativo |
| Folgorazione per uso attrezzature elettriche | Lieve |
| Polveri, fibre | Lieve |
| Punture, tagli, abrasioni, ferite | Alto |
| Rumore | Alto |
| Urti, colpi, impatti, compressioni | Lieve |
| Istruzioni operative | |
| <p>PRIMA DELL'USO:</p> <ul style="list-style-type: none"> - Verificare la presenza ed efficienza della cuffia di protezione registrabile o a caduta libera sul banco di lavoro in modo tale che risulti libera la sola parte attiva del disco necessaria per effettuare la lavorazione; - Verificare la presenza ed efficienza del coltello divisore in acciaio posto dietro la lama e registrato a non più di 3 mm. dalla dentatura del disco (il suo scopo è quello di tenere aperto il taglio, quando si taglia legname per lungo, al fine di evitare il possibile rifiuto del pezzo o l'eccessivo attrito delle parti tagliate contro le facciate del disco); - Verificare la presenza e l'efficienza degli schermi ai due lati del disco nella parte sottostante il banco di lavoro, in modo tale che sia evitato il contatto di tale parte di lama per azioni accidentali (come ad esempio potrebbe accadere durante l'azionamento dell'interruttore di manovra); - Verificare la presenza ed efficienza degli spingitoidi di legno per aiutarsi nel taglio di piccoli pezzi (se ben conformati ed utilizzati evitano di portare le mani troppo vicino al disco o comunque sulla sua traiettoria); - Verificare la stabilità della macchina (le vibrazioni eccessive possono provocare lo sbandamento del pezzo in lavorazione o delle mani che trattengono il pezzo); - Verificare la pulizia dell'area circostante la macchina, in particolare di quella corrispondente al posto di lavoro (eventuale materiale depositato può provocare inciampi o scivolamenti); - Verificare la pulizia della superficie del banco di lavoro (eventuale materiale depositato può costituire intralcio durante l'uso e distrarre l'addetto dall'operazione di taglio); - Verificare l'integrità dei collegamenti elettrici e di terra dei fusibili e delle coperture delle parti sotto tensione (scatole morsettiere - interruttori); - Verificare il buon funzionamento dell'interruttore di manovra; - Verificare la disposizione del cavo di alimentazione (non deve intralciare le manovre, non deve essere soggetto ad urti o danneggiamenti con il materiale lavorato o da lavorare, non deve intralciare i passaggi). <p>DURANTE L'USO:</p> <ul style="list-style-type: none"> - Registrare la cuffia di protezione in modo tale che l'imbocco venga a sfiorare il pezzo in lavorazione o verificare che sia libera di alzarsi al passaggio del pezzo in lavorazione e di abbassarsi sul banco di lavoro, per quelle basculanti; - Per tagli di piccoli pezzi e, comunque, per quei tagli in cui le mani si verrebbero a trovare in prossimità del disco o sulla sua traiettoria, è indispensabile utilizzare spingitoidi; - Non distrarsi: il taglio di un pezzo dura pochi secondi, le mani servono tutta la vita; - Normalmente la cuffia di protezione è anche un idoneo dispositivo atto a trattenere le schegge; - Usare gli occhiali, se nella lavorazione specifica la cuffia di protezione risultasse insufficiente a trattenere le schegge. <p>DOPO L'USO:</p> <ul style="list-style-type: none"> - Ricordate: la macchina potrebbe venire utilizzata da altra persona, quindi deve essere lasciata in perfetta efficienza; - Lasciare il banco di lavoro libero da materiali; - Lasciare la zona circostante pulita con particolare riferimento a quella corrispondente al posto di lavoro; - Verificare l'efficienza delle protezioni; | |

- Segnalare le eventuali anomalie al responsabile del cantiere.

| Dispositivi di protezione individuale forniti ai lavoratori occupati in cantiere | |
|-----------------------------------------------------------------------------------------------------------------------------------------------------------------------------------------------------------------------------------------------------------------------------------|--------------------------------------------------------------------------------------------------------------------------------------------------------------------------------|
| <ul style="list-style-type: none"> ▪ Cuffia antirumore ▪ Elmetto di protezione ▪ Facciale con valvola filtrante FFP3 ▪ Guanti antitaglio ▪ Indumenti da lavoro ▪ Occhiali a mascherina ▪ Scarpe di sicurezza | |
| Segnaletica di cantiere associata all'attrezzatura | |
|  | Categoria: Avvertimento |
| | Nome: Pericolo di fulgorazione |
| | Descrizione: |
| | Posizione: |
|  | Categoria: Divieto |
| | Nome: Vietato spegnere con acqua |
| | Descrizione: |
| | Posizione: |
|  | Categoria: Prescrizione |
| | Nome: Protezione dell'udito |
| | Descrizione: È obbligatorio indossare le protezioni dell'udito |
| | Posizione: Negli ambienti di lavoro o in prossimità delle lavorazioni la cui rumorosità raggiunge un livello sonoro tale da costituire un rischio di danno per l'udito. |

| Utensili elettrici portatili | |
|------------------------------|-------------------------------------------|
| Categoria | Attrezzature |
| Descrizione | Utilizzo di utensili elettrici portatili. |

| Rischi | |
|------------------------------------------------|-------------------|
| Contatti con macchinari o organi in moto | Lieve |
| elettrocuzione | Lieve |
| Folgorazione per uso attrezzature elettriche | Lieve |
| Proiezione di schegge e frammenti di materiale | Lieve |
| Punture, tagli, abrasioni, ferite | Medio |
| Rumore | Lieve |
| urti, colpi, impatti | Non significativo |
| Vibrazioni | Lieve |

Istruzioni operative

PRIMA DELL'USO:

- Verificare l'idoneità dell'impianto elettrico di cantiere (dichiarazione di conformità rilasciata da elettricista abilitato);
- Verificare l'idoneità della macchina / attrezzatura alla specifica lavorazione (es. grado di protezione IP in ambiente bagnato);
- Verificare il corretto collegamento della macchina / attrezzatura alla linea di alimentazione (cavi, interruttori, quadri, ecc.);
- Verificare l'integrità delle parti elettriche visibili;
- Verificare che il collegamento elettrico avvenga tramite giunto maschio fisso su parte stabile della macchina;
- Verificare la presenza di dispositivi contro il riavvio della macchina in caso di interruzione e ripresa dell'alimentazione elettrica.

DURANTE L'USO:

- Tutto il personale non espressamente addetto deve evitare di intervenire su impianti o parti di impianto sotto tensione;
- Qualora si presenti una anomalia nell'impianto elettrico è necessario segnalarla immediatamente al responsabile del cantiere;
- Il personale non deve compiere, di propria iniziativa, riparazioni o sostituzioni di parti di impianto elettrico;
- Disporre con cura i conduttori elettrici, evitando che intralcino i passaggi, che corrano per terra o che possano comunque essere danneggiati;
- Non inserire o disinserire macchine o utensili su prese in tensione;
- Prima di effettuare l'allacciamento verificare che gli interruttori di manovra della apparecchiatura e quello posto a monte della presa siano "aperti" (macchina ferma e tolta tensione alla presa);
- Se la macchina o l'utensile, allacciati e messi in moto, non funzionano o provocano l'intervento di una protezione elettrica (valvola, interruttore automatico o differenziale) è necessario che l'addetto provveda ad informare immediatamente il responsabile del cantiere senza cercare di risolvere il problema autonomamente.

DOPO L'USO:

- Lasciare l'attrezzatura in regolari condizioni di funzionamento;
- In caso di riscontrata anomalia informare immediatamente il responsabile di cantiere o mettere fuori servizio in maniera permanente la macchina/attrezzatura.

Dispositivi di protezione individuale forniti ai lavoratori occupati in cantiere

- Cuffia antirumore
- Guanti antitaglio

- Occhiali a mascherina

| Segnaletica di cantiere associata all'attrezzatura | |
|-----------------------------------------------------------------------------------|--------------------------------------------------------------------------------------------------------------------------------------------------------------------------------|
|  | Categoria: Avvertimento |
| | Nome: Pericolo di folgorazione |
| | Descrizione: |
| | Posizione: |
|  | Categoria: Divieto |
| | Nome: Vietato spegnere con acqua |
| | Descrizione: |
| | Posizione: |
|  | Categoria: Prescrizione |
| | Nome: Protezione dell'udito |
| | Descrizione: È obbligatorio indossare le protezioni dell'udito |
| | Posizione: Negli ambienti di lavoro o in prossimità delle lavorazioni la cui rumorosità raggiunge un livello sonoro tale da costituire un rischio di danno per l'udito. |

Pistola per verniciatura a spruzzo

| | |
|------------------|--------------|
| Categoria | Attrezzature |
|------------------|--------------|

Rischi

| | |
|----------------------------------------------------------------------|-------|
| Contatti con macchinari o organi in moto | Lieve |
| Contatto con sostanze chimiche | Lieve |
| Contusioni e abrasioni sul corpo per rottura componenti in pressione | Lieve |
| Folgorazione per uso attrezzature elettriche | Lieve |
| Getti, schizzi | Lieve |
| Proiezione di schegge e frammenti di materiale | Lieve |
| Punture, tagli, abrasioni, ferite | Lieve |
| Rumore | Lieve |



Istruzioni operative

PRIMA DELL'USO:
 - Controllare le connessioni tra tubi di alimentazione e pistola;
 - Verificare la pulizia dell'ugello e delle tubazioni.
 DURANTE L'USO:
 - In caso di lavorazione in ambienti confinati, predisporre un adeguato sistema di aspirazione vapori e/o di ventilazione;
 - Interrompere l'afflusso dell'aria nelle pause di lavoro.
 DOPO L'USO:
 - Spegnerne il compressore e chiudere i rubinetti;
 - Staccare l'utensile dal compressore;
 - Pulire accuratamente l'utensile e le tubazioni;
 - Segnalare eventuali malfunzionamenti.

Dispositivi di protezione individuale forniti ai lavoratori occupati in cantiere





- Cuffia antirumore
- Facciale con valvola filtrante FFP3
- Guanti antitaglio
- Guanti per rischio chimico e microbiologico
- Indumenti da lavoro
- Occhiali a mascherina

Segnaletica di cantiere associata all'attrezzatura

| | | |
|-------------------------------------------------------------------------------------|---------------------|----------------------------|
|  | Categoria: | Avvertimento |
| | Nome: | Pericolo di folgorazione |
| | Descrizione: | |
| | Posizione: | |
|  | Categoria: | Divieto |
| | Nome: | Vietato spegnere con acqua |
| | Descrizione: | |
| | Posizione: | |

| | | |
|-----------------------------------------------------------------------------------|---------------------|--------------------------------------------------------------------------------------------------------------------------------------------------------------|
|  | Categoria: | Prescrizione |
| | Nome: | Protezione dell'udito |
| | Descrizione: | È obbligatorio indossare le protezioni dell'udito |
| | Posizione: | Negli ambienti di lavoro o in prossimità delle lavorazioni la cui rumorosità raggiunge un livello sonoro tale da costituire un rischio di danno per l'udito. |

| Autopompa per calcestruzzo | |
|----------------------------------------------------------------------------------------------------------------------------------------------------------------------------------------------------------------------------------------------------------------------------------------------------------------------------------------------------------------------------------------------------------------------------------------------------------------------------------------------------------------------------------------------------------------------------------------------------------------------------------------------------------------------------------------------------------------------------------------------------------------------------------------------------------------------------------------------------------------------------------------------------------------------------------------------------------------------------------------------------------------------------------------------------------------------------------------------------------------------------------------------------------------------------------------------------------------------------------------------------------------------------------------------------------------------------------------------------|----------|
| Categoria | Macchine |
| Rischi | |
| Caduta di materiali dall'alto | Alto |
| Cedimento parti meccaniche delle macchine | Lieve |
| Cesoimento, stritolamento | Medio |
| Contatto con sostanze corrosive | Medio |
| Contusioni e abrasioni sul corpo per rottura componenti in pressione | Lieve |
| Dermatiti, irritazioni cutanee, reazioni allergiche | Lieve |
| Folgorazione per contatto linee elettriche aeree | Alto |
| Getti, schizzi | Lieve |
| Inalazione di gas non combustibili (scarichi) | Medio |
| Investimento | Alto |
| Oli minerali e derivati | Lieve |
| Punture, tagli, abrasioni, ferite | Lieve |
| Ribaltamento del mezzo cedimento fondo | Medio |
| Ribaltamento per smottamento ciglio scavo | Medio |
| Rumore | Lieve |
| Vibrazioni | Lieve |
| Istruzioni operative | |
| <p>PRIMA DELL'USO:</p> <ul style="list-style-type: none"> - Verificare accuratamente l'efficienza dei dispositivi frenanti e di tutti i comandi in genere; - Verificare l'efficienza delle luci, dei dispositivi acustici e luminosi; - Garantire la visibilità del posto di guida; - Verificare l'efficienza della pulsantiera; - Verificare l'efficienza delle protezioni degli organi di trasmissione; - Verificare l'assenza di linee elettriche aeree che possano interferire con le manovre; - Controllare che i percorsi in cantiere siano adeguati per la visibilità del mezzo; - Posizionare il mezzo utilizzando gli stabilizzatori. <p>DURANTE L'USO:</p> <ul style="list-style-type: none"> - Segnalare l'operatività del mezzo col girofaro in area di cantiere; - Non rimuovere la griglia di protezione sulla vasca; - Dirigere le manovre di avvicinamento dell'autobetoniera alla pompa; - Segnalare eventuali gravi malfunzionamenti. <p>DOPO L'USO:</p> <ul style="list-style-type: none"> - Pulire convenientemente la vasca e la tubazione; - Eseguire le operazioni di manutenzione e revisione necessarie al reimpiego, segnalando eventuali anomalie. | |
| Dispositivi di protezione individuale forniti ai lavoratori occupati in cantiere | |
| <ul style="list-style-type: none"> ▪ Cuffia antirumore ▪ Elmetto di protezione ▪ Facciale con valvola filtrante FFP3 | |

| | |
|---------------------------------------------------------------------------------------------------------------------------------------------------------------------------------------------------------------------------------------------------------------------------------------------------------------------------------------------------------------------|-----------------------------------------------------------------------------------------------------------------------------------------------------------------------------------------------------------------------------------------------------------------------------------------------------------------|
| <ul style="list-style-type: none"> ▪ Guanti antitaglio ▪ Guanti per rischio chimico e microbiologico ▪ Indumenti da lavoro ▪ Occhiali a mascherina | |
| Segnaletica di cantiere associata all'attrezzatura | |
|  <p>ATTENZIONE CADUTA MATERIALI</p> | <p>Categoria: Avvertimento</p> |
| | <p>Nome: Caduta materiali dall'alto</p> |
| | <p>Descrizione: Attenzione caduta materiali dall'alto</p> |
| | <p>Posizione:</p> <ul style="list-style-type: none"> - Nelle aree di azione delle gru. - In corrispondenza delle zone di salita e discesa dei carichi. - Sotto i ponteggi. |
|  <p>CADUTA MATERIALI DALL'ALTO</p> | <p>Categoria: Avvertimento</p> |
| | <p>Nome: Pericolo caduta materiali dall'alto</p> |
| | <p>Descrizione: attenzione caduta materiali dall'alto</p> |
| | <p>Posizione:</p> <ul style="list-style-type: none"> - Nelle aree di azione delle gru. - In corrispondenza delle zone di salita e discesa dei carichi. - Sotto i ponteggi. |
|  | <p>Categoria: Avvertimento</p> |
| | <p>Nome: Pericolo generico</p> |
| | <p>Descrizione: Pericolo generico</p> |
| | <p>Posizione:</p> <p>Ovunque occorra indicare un pericolo non segnalabile con altri cartelli. E' completato di solito dalla scritta esplicativa del pericolo esistente (segnale complementare).</p> |
|  <p>SCAVI</p> <p>È SEVERAMENTE PROIBITO</p> <ul style="list-style-type: none"> ● AVVICINARSI AI CIGLI DEGLI SCAVI ● AVVICINARSI ALL'ESCAVATORE IN FUNZIONE ● SOSTARE PRESSO LE SCARPATE ● DEPOSITARE MATERIALI SUI CIGLI | <p>Categoria: Avvertimento</p> |
| | <p>Nome: Scavi</p> |
| | <p>Descrizione:</p> <p>Attenzione agli scavi.</p> <p>E' severamente proibito:</p> <ul style="list-style-type: none"> - avvicinarsi ai cigli degli scavi - avvicinarsi all'escavatore in funzione - sostare presso le scarpate - depositare materiali sui cigli |
| | <p>Posizione: Nei pressi degli scavi.</p> |
|  <p>SCAVI</p> <p>È SEVERAMENTE PROIBITO</p> <ul style="list-style-type: none"> ● AVVICINARSI AI CIGLI DEGLI SCAVI ● AVVICINARSI ALL'ESCAVATORE IN FUNZIONE ● SOSTARE PRESSO LE SCARPATE ● DEPOSITARE MATERIALI SUI CIGLI | <p>Categoria: Divieto</p> |
| | <p>Nome: Vietato avvicinarsi agli scavi</p> |
| | <p>Descrizione:</p> <p>E' severamente proibito:</p> <ul style="list-style-type: none"> - avvicinarsi ai cigli degli scavi - avvicinarsi all'escavatore in funzione - sostare presso le scarpate - depositare materiale sui cigli |

| | | |
|-------------------------------------------------------------------------------------------------------------------------------------|---------------------|---------------------------------------------------------------|
| | Posizione: | Nei pressi degli scavi. |
|  <p>VIETATO GETTARE MATERIALI DAI PONTEGGI</p> | Categoria: | Divieto |
| | Nome: | Vietato gettare materiali dai ponteggi |
| | Descrizione: | Vietato gettare materiali dai ponteggi |
| | Posizione: | Sui ponteggi. |
|  <p>VIETATO L'ACCESSO AI NON ADDETTI AI LAVORI</p> | Categoria: | Divieto |
| | Nome: | Vietato l'accesso ai non addetti |
| | Descrizione: | Vietato l'accesso ai non addetti ai lavori |
| | Posizione: | In prossimità degli accessi all'area di lavoro interdetta. |
|  <p>VIETATO L'ACCESSO AI NON ADDETTI AI LAVORI</p> | Categoria: | Divieto |
| | Nome: | Vietato l'accesso ai non addetti ai lavori |
| | Descrizione: | Vietato l'accesso ai non addetti ai lavori |
| | Posizione: | In prossimità degli accessi all'area di lavoro interdetta. |
|  | Categoria: | Divieto |
| | Nome: | Vietato passare o sostare nel raggio d'azione dell'escavatore |
| | Descrizione: | Vietato passare o sostare nell'area dell'escavatore |
| | Posizione: | |
|  <p>CARRELLI A PASSO D'UOMO</p> | Categoria: | Prescrizione |
| | Nome: | Carrelli a passo d'uomo |
| | Descrizione: | Carrelli elevatori che si spostano a passo d'uomo |
| | Posizione: | All'ingresso del cantiere. |
|  <p>LASCIARE LIBERI I PASSAGGI E LE USCITE</p> | Categoria: | Prescrizione |
| | Nome: | Lasciare liberi i passaggi |
| | Descrizione: | Lasciare liberi i passaggi e le uscite |
| | Posizione: | In corrispondenza di passaggi ed uscite. |
|  <p>LASCIARE LIBERI I PASSAGGI E LE USCITE</p> | Categoria: | Prescrizione |
| | Nome: | Lasciare liberi i passaggi e le uscite |
| | Descrizione: | Lasciare liberi i passaggi e le uscite |
| | Posizione: | In corrispondenza di passaggi ed uscite. |
|  | Categoria: | Prescrizione |
| | Nome: | Protezione del cranio |

| | | |
|-----------------------------------------------------------------------------------------------------------------------------------------------------------------------------------------------------------------------------------------------------|---------------------|--------------------------------------------------------------------------------------------------------------------------------------------------------------|
| | Descrizione: | È obbligatorio indossare il casco di protezione |
| | Posizione: | Negli ambienti di lavoro dove esiste pericolo di caduta di materiali dall'alto o di urto con elementi pericolosi. |
|  | Categoria: | Prescrizione |
| | Nome: | Protezione dell'udito |
| | Descrizione: | È obbligatorio indossare le protezioni dell'udito |
| | Posizione: | Negli ambienti di lavoro o in prossimità delle lavorazioni la cui rumorosità raggiunge un livello sonoro tale da costituire un rischio di danno per l'udito. |
|  <div data-bbox="370 766 705 936" style="background-color: #0070C0; color: white; padding: 5px; display: inline-block;"> CARRELLI A PASSO D'UOMO </div> | Categoria: | Prescrizione |
| | Nome: | Veicoli a passo d'uomo |
| | Descrizione: | Carrelli elevatori |
| | Posizione: | All'ingresso del cantiere. |

| Cannello per guaina | |
|---------------------|----------------------------------------------------------|
| Categoria | Attrezzature |
| Descrizione | Uso di cannello e bombola per guaine impermeabilizzanti. |

| Rischi | |
|------------------------------------|-------|
| Calore e fiamme per uso cannello | Medio |
| Esplosione | Medio |
| Fumi | Lieve |
| Gas, vapori | Lieve |
| Movimentazione manuale dei carichi | Lieve |
| Rumore | Lieve |

Istruzioni operative

PRIMA DELL'USO:

- Verificare l'integrità dei tubi in gomma e le connessioni tra bombola e cannello;
- Verificare la funzionalità del riduttore di pressione.

DURANTE L'USO:

- Allontanare eventuali materiali infiammabili;
- Evitare di usare la fiamma libera in corrispondenza del tubo e della bombola del gas;
- Tenere la bombola nei pressi del posto di lavoro ma lontano da fonti di calore;
- Tenere la bombola in posizione verticale;
- Nelle pause di lavoro, spegnere la fiamma e chiudere l'afflusso del gas;
- E' opportuno tenere un estintore sul posto di lavoro.



DOPO L'USO:

- Spegnere la fiamma chiudendo le valvole d'afflusso del gas;
- Riporre la bombola nel deposito di cantiere;
- Segnalare malfunzionamenti.

Dispositivi di protezione individuale forniti ai lavoratori occupati in cantiere

- Cuffia antirumore
- Facciale con valvola filtrante FFP3
- Grembiule di protezione per lavori di saldatura
- Guanti contro il calore
- Guanti per rischio chimico e microbiologico
- Indumenti da lavoro
- Occhiali a mascherina

Segnaletica di cantiere associata all'attrezzatura

| | | |
|-------------------------------------------------------------------------------------|---------------------|-----------------------------|
|  | Categoria: | Antincendio |
| | Nome: | Estintore |
| | Descrizione: | Estintore |
| | Posizione: | |
|  | Categoria: | Avvertimento |
| | Nome: | Gas infiammabile |
| | Descrizione: | Attenzione gas infiammabile |



| | | |
|-----------------------------------------------------------------------------------|---------------------|-------------------------------------------------------------------------------------------------------------------------------------------------------------------------------------------------------------------------------|
| | Posizione: | |
|  | Categoria: | Avvertimento |
| | Nome: | Materiale infiammabile |
| | Descrizione: | Pericolo materiale infiammabile |
| | Posizione: | <p>Nei depositi di bombole di gas disciolto o compresso (acetilene, idrogeno, metano), di acetone, di alcol etilico, di liquidi detergenti.</p> <p>Nei depositi carburanti.</p> <p>Nei locali con accumulatori elettrici.</p> |
|  | Categoria: | Prescrizione |
| | Nome: | Protezione dell'udito |
| | Descrizione: | È obbligatorio indossare le protezioni dell'udito |
| | Posizione: | Negli ambienti di lavoro o in prossimità delle lavorazioni la cui rumorosità raggiunge un livello sonoro tale da costituire un rischio di danno per l'udito. |

| Autocarro con gru | |
|---------------------------------------------------------------------------------------------------------------------------------------------------------------------------------------------------------------------------------------------------------------------------------------------------------------------------------------------------------------------------------------------------------------------------------------------------------------------------------------------------------------------------------------------------------------------------------------------------------------------------------------------------------------------------------------------------------------------------------------------------------------------------------------------------------------------------------------------------------------------------------------------------------------------------------------------------------------------------------------------------------------------------------------------------------------------------------------------------------------------------------------------------------------------------------------------------------------------------------------------------------------------------------------------------------------------------------------------------------------------------------------------------------------------------------------------------------------------------------------------------------------------------------------------------------------------------------------------------------------------------------------------------------------------------------------------------------------------------------------------------------------------------------------------------------------------------------------------------------------------------------------------------------------------------------------------------------------------------------------------------------------------------------------------------------------------------------------------------------------------------------------------------------------------------------------------------------------------------------------------------------------------------------------------------------------------------------------------------------------------------|----------|
| Categoria | Macchine |
| Rischi | |
| Caduta di materiali dall'alto | Alto |
| Cedimento parti meccaniche delle macchine | Lieve |
| Cesoiamento, stritolamento | Medio |
| Folgorazione per contatto linee elettriche aeree | Alto |
| Inalazione di gas non combustibili (scarichi) | Medio |
| Investimento | Alto |
| Oli minerali e derivati | Lieve |
| Punture, tagli, abrasioni, ferite | Lieve |
| Ribaltamento del mezzo cedimento fondo | Medio |
| Rumore | Lieve |
| Urti, colpi, impatti, compressioni | Lieve |
| Istruzioni operative | |
| <p>PRIMA DELL'USO:</p> <ul style="list-style-type: none"> - Verificare accuratamente l'efficienza dei dispositivi frenanti e di tutti i comandi in genere; - Verificare l'efficienza delle luci, dei dispositivi di segnalazione acustici e luminosi; - Garantire la visibilità del posto di guida; - Controllare che i percorsi in cantiere siano adeguati per la stabilità del mezzo; - Verificare che nella zona di lavoro non vi siano linee elettriche aeree che possano interferire con le manovre; - Verificare l'integrità dei tubi flessibili e dell'impianto oleodinamico in genere; - Ampliare con apposite plance la superficie di appoggio degli stabilizzatori; - Verificare l'efficienza della gru, compresa la sicura del gancio; - Verificare la presenza in cabina di un estintore. <p>DURANTE L'USO:</p> <ul style="list-style-type: none"> - Non trasportare persone all'interno del cassone; - Adeguare la velocità ai limiti stabiliti in cantiere e transitare a passo d'uomo in prossimità dei posti di lavoro; - Non azionare la gru con il mezzo in posizione inclinata; - Non superare la portata massima e del mezzo e dell'apparecchio di sollevamento; - Non superare l'ingombro massimo; - Posizionare e fissare adeguatamente il carico in modo che risulti ben distribuito e che non possa subire spostamenti durante il trasporto; - Assicurarsi della corretta chiusura delle sponde; - Durante i rifornimenti di carburante spegnere il motore e non fumare; - Segnalare tempestivamente eventuali malfunzionamenti o situazioni pericolose; - Utilizzare adeguati accessori di sollevamento; - Mantenere i comandi puliti da grasso, olio, ecc.; - In caso di visibilità insufficiente richiedere l'aiuto di personale per eseguire le manovre. <p>DOPO L'USO:</p> <ul style="list-style-type: none"> - Eseguire le operazioni di revisione e manutenzione necessarie al reimpiego a motore spento; - Posizionare correttamente il braccio telescopico e bloccarlo in posizione di riposo; - Pulire convenientemente il mezzo; - Segnalare eventuali guasti. | |
| Dispositivi di protezione individuale forniti ai lavoratori occupati in cantiere | |

| | |
|-------------------------------------------------------------------------------------------------------------------------------------|----------------------------------------------------------------------------------------------------------------------------------------------------------------------------------------------------------------------------------------------------------------------------------------------------------|
| <ul style="list-style-type: none"> ▪ Cuffia antirumore ▪ Elmetto di protezione ▪ Guanti antitaglio | |
| Segnaletica di cantiere associata all'attrezzatura | |
|  | Categoria: Avvertimento |
| | Nome: Caduta materiali dall'alto |
| | Descrizione: Attenzione caduta materiali dall'alto |
| | Posizione: <ul style="list-style-type: none"> - Nelle aree di azione delle gru. - In corrispondenza delle zone di salita e discesa dei carichi. - Sotto i ponteggi. |
|  | Categoria: Avvertimento |
| | Nome: Pericolo caduta materiali dall'alto |
| | Descrizione: attenzione caduta materiali dall'alto |
| | Posizione: <ul style="list-style-type: none"> - Nelle aree di azione delle gru. - In corrispondenza delle zone di salita e discesa dei carichi. - Sotto i ponteggi. |
|  | Categoria: Avvertimento |
| | Nome: Pericolo generico |
| | Descrizione: Pericolo generico |
| | Posizione: Ovunque occorra indicare un pericolo non segnalabile con altri cartelli. E' completato di solito dalla scritta esplicativa del pericolo esistente (segnale complementare). |
|  | Categoria: Avvertimento |
| | Nome: Scavi |
| | Descrizione: <p>Attenzione agli scavi.</p> <p>E' severamente proibito:</p> <ul style="list-style-type: none"> - avvicinarsi ai cigli degli scavi - avvicinarsi all'escavatore in funzione - sostare presso le scarpate - depositare materiali sui cigli |
| | Posizione: Nei pressi degli scavi. |
|  | Categoria: Divieto |
| | Nome: Vietato avvicinarsi agli scavi |
| | Descrizione: <p>E' severamente proibito:</p> <ul style="list-style-type: none"> - avvicinarsi ai cigli degli scavi - avvicinarsi all'escavatore in funzione - sostare presso le scarpate - depositare materiale sui cigli |
| | Posizione: Nei pressi degli scavi. |

| | | | | | | | | | |
|-----------------------------------------------------------------------------------------------------------------------------------------------------------------------------------------------------------------------------------------------------------------|-------------------------------------------------------------------------------------------------------------------------------------------------------------------------------------------------------------------------------------------------------------------------------------------------------------------------------------------------------------------------------|-------------------|--------------|--------------|---------------------------------------------------------------|---------------------|-----------------------------------------------------|-------------------|------------------------------------------------------------|
|  | <table border="1"> <tr> <td>Categoria:</td> <td>Divieto</td> </tr> <tr> <td>Nome:</td> <td>Vietato gettare materiali dai ponteggi</td> </tr> <tr> <td>Descrizione:</td> <td>Vietato gettare materiali dai ponteggi</td> </tr> <tr> <td>Posizione:</td> <td>Sui ponteggi.</td> </tr> </table> | Categoria: | Divieto | Nome: | Vietato gettare materiali dai ponteggi | Descrizione: | Vietato gettare materiali dai ponteggi | Posizione: | Sui ponteggi. |
| Categoria: | Divieto | | | | | | | | |
| Nome: | Vietato gettare materiali dai ponteggi | | | | | | | | |
| Descrizione: | Vietato gettare materiali dai ponteggi | | | | | | | | |
| Posizione: | Sui ponteggi. | | | | | | | | |
|  | <table border="1"> <tr> <td>Categoria:</td> <td>Divieto</td> </tr> <tr> <td>Nome:</td> <td>Vietato l'accesso ai non addetti</td> </tr> <tr> <td>Descrizione:</td> <td>Vietato l'accesso ai non addetti ai lavori</td> </tr> <tr> <td>Posizione:</td> <td>In prossimità degli accessi all'area di lavoro interdetta.</td> </tr> </table> | Categoria: | Divieto | Nome: | Vietato l'accesso ai non addetti | Descrizione: | Vietato l'accesso ai non addetti ai lavori | Posizione: | In prossimità degli accessi all'area di lavoro interdetta. |
| Categoria: | Divieto | | | | | | | | |
| Nome: | Vietato l'accesso ai non addetti | | | | | | | | |
| Descrizione: | Vietato l'accesso ai non addetti ai lavori | | | | | | | | |
| Posizione: | In prossimità degli accessi all'area di lavoro interdetta. | | | | | | | | |
|  | <table border="1"> <tr> <td>Categoria:</td> <td>Divieto</td> </tr> <tr> <td>Nome:</td> <td>Vietato l'accesso ai non addetti ai lavori</td> </tr> <tr> <td>Descrizione:</td> <td>Vietato l'accesso ai non addetti ai lavori</td> </tr> <tr> <td>Posizione:</td> <td>In prossimità degli accessi all'area di lavoro interdetta.</td> </tr> </table> | Categoria: | Divieto | Nome: | Vietato l'accesso ai non addetti ai lavori | Descrizione: | Vietato l'accesso ai non addetti ai lavori | Posizione: | In prossimità degli accessi all'area di lavoro interdetta. |
| Categoria: | Divieto | | | | | | | | |
| Nome: | Vietato l'accesso ai non addetti ai lavori | | | | | | | | |
| Descrizione: | Vietato l'accesso ai non addetti ai lavori | | | | | | | | |
| Posizione: | In prossimità degli accessi all'area di lavoro interdetta. | | | | | | | | |
|  | <table border="1"> <tr> <td>Categoria:</td> <td>Divieto</td> </tr> <tr> <td>Nome:</td> <td>Vietato passare o sostare nel raggio d'azione dell'escavatore</td> </tr> <tr> <td>Descrizione:</td> <td>Vietato passare o sostare nell'area dell'escavatore</td> </tr> <tr> <td>Posizione:</td> <td></td> </tr> </table> | Categoria: | Divieto | Nome: | Vietato passare o sostare nel raggio d'azione dell'escavatore | Descrizione: | Vietato passare o sostare nell'area dell'escavatore | Posizione: | |
| Categoria: | Divieto | | | | | | | | |
| Nome: | Vietato passare o sostare nel raggio d'azione dell'escavatore | | | | | | | | |
| Descrizione: | Vietato passare o sostare nell'area dell'escavatore | | | | | | | | |
| Posizione: | | | | | | | | | |
|  <div data-bbox="368 1211 708 1391" style="background-color: blue; color: white; padding: 5px; display: inline-block;"> CARRELLI A PASSO D'UOMO </div> | <table border="1"> <tr> <td>Categoria:</td> <td>Prescrizione</td> </tr> <tr> <td>Nome:</td> <td>Carrelli a passo d'uomo</td> </tr> <tr> <td>Descrizione:</td> <td>Carrelli elevatori che si spostano a passo d'uomo</td> </tr> <tr> <td>Posizione:</td> <td>All'ingresso del cantiere.</td> </tr> </table> | Categoria: | Prescrizione | Nome: | Carrelli a passo d'uomo | Descrizione: | Carrelli elevatori che si spostano a passo d'uomo | Posizione: | All'ingresso del cantiere. |
| Categoria: | Prescrizione | | | | | | | | |
| Nome: | Carrelli a passo d'uomo | | | | | | | | |
| Descrizione: | Carrelli elevatori che si spostano a passo d'uomo | | | | | | | | |
| Posizione: | All'ingresso del cantiere. | | | | | | | | |
|  <div data-bbox="368 1444 708 1624" style="background-color: blue; color: white; padding: 5px; display: inline-block;"> LASCIARE LIBERI I PASSAGGI E LE USCITE </div> | <table border="1"> <tr> <td>Categoria:</td> <td>Prescrizione</td> </tr> <tr> <td>Nome:</td> <td>Lasciare liberi i passaggi</td> </tr> <tr> <td>Descrizione:</td> <td>Lasciare liberi i passaggi e le uscite</td> </tr> <tr> <td>Posizione:</td> <td>In corrispondenza di passaggi ed uscite.</td> </tr> </table> | Categoria: | Prescrizione | Nome: | Lasciare liberi i passaggi | Descrizione: | Lasciare liberi i passaggi e le uscite | Posizione: | In corrispondenza di passaggi ed uscite. |
| Categoria: | Prescrizione | | | | | | | | |
| Nome: | Lasciare liberi i passaggi | | | | | | | | |
| Descrizione: | Lasciare liberi i passaggi e le uscite | | | | | | | | |
| Posizione: | In corrispondenza di passaggi ed uscite. | | | | | | | | |
|  <div data-bbox="368 1662 708 1841" style="background-color: blue; color: white; padding: 5px; display: inline-block;"> LASCIARE LIBERI I PASSAGGI E LE USCITE </div> | <table border="1"> <tr> <td>Categoria:</td> <td>Prescrizione</td> </tr> <tr> <td>Nome:</td> <td>Lasciare liberi i passaggi e le uscite</td> </tr> <tr> <td>Descrizione:</td> <td>Lasciare liberi i passaggi e le uscite</td> </tr> <tr> <td>Posizione:</td> <td>In corrispondenza di passaggi ed uscite.</td> </tr> </table> | Categoria: | Prescrizione | Nome: | Lasciare liberi i passaggi e le uscite | Descrizione: | Lasciare liberi i passaggi e le uscite | Posizione: | In corrispondenza di passaggi ed uscite. |
| Categoria: | Prescrizione | | | | | | | | |
| Nome: | Lasciare liberi i passaggi e le uscite | | | | | | | | |
| Descrizione: | Lasciare liberi i passaggi e le uscite | | | | | | | | |
| Posizione: | In corrispondenza di passaggi ed uscite. | | | | | | | | |
|  | <table border="1"> <tr> <td>Categoria:</td> <td>Prescrizione</td> </tr> <tr> <td>Nome:</td> <td>Protezione del cranio</td> </tr> <tr> <td>Descrizione:</td> <td>È obbligatorio indossare il casco di protezione</td> </tr> </table> | Categoria: | Prescrizione | Nome: | Protezione del cranio | Descrizione: | È obbligatorio indossare il casco di protezione | | |
| Categoria: | Prescrizione | | | | | | | | |
| Nome: | Protezione del cranio | | | | | | | | |
| Descrizione: | È obbligatorio indossare il casco di protezione | | | | | | | | |

| | | |
|---------------------------------------------------------------------------------------------------------------------------------------------------------------------------------------------------------------------------------------------|---------------------|--------------------------------------------------------------------------------------------------------------------------------------------------------------|
| | Posizione: | Negli ambienti di lavoro dove esiste pericolo di caduta di materiali dall'alto o di urto con elementi pericolosi. |
|  | Categoria: | Prescrizione |
| | Nome: | Protezione dell'udito |
| | Descrizione: | È obbligatorio indossare le protezioni dell'udito |
| | Posizione: | Negli ambienti di lavoro o in prossimità delle lavorazioni la cui rumorosità raggiunge un livello sonoro tale da costituire un rischio di danno per l'udito. |
|  <div style="background-color: #0070C0; color: white; padding: 5px; display: inline-block; text-align: center;"> CARRELLI A PASSO D'UOMO </div> | Categoria: | Prescrizione |
| | Nome: | Veicoli a passo d'uomo |
| | Descrizione: | Carrelli elevatori |
| | Posizione: | All'ingresso del cantiere. |

| Avvitatore a batteria | | |
|----------------------------------------------------------------------------------------------------------------------------------------------------------------------------------------------------------------------------------------------------------------------------------------------------------------------------------------------------------------------------------------------------------------------------------------------|---------------------|------------------------------------------------------------------------------------------------------------------------------------------------------------------------------------------------------------------------------------------------------------------|
| Categoria | Attrezzature | |
| Rischi | | |
| Proiezione di schegge e frammenti di materiale | Lieve | |
| Punture, tagli, abrasioni, ferite | Lieve | |
| Rumore | Lieve | |
| Istruzioni operative | | |
| <p>PRIMA DELL'USO:</p> <ul style="list-style-type: none"> - Verificare la funzionalità dell'utensile; - Verificare che l'utensile sia di conformazione adatta. <p>DURANTE L'USO:</p> <ul style="list-style-type: none"> - Segnalare eventuali malfunzionamenti. <p>DOPO L'USO:</p> <ul style="list-style-type: none"> - non abbandonare l'utensile in zone di passaggio o di transito. | | |
| Dispositivi di protezione individuale forniti ai lavoratori occupati in cantiere | | |
| <ul style="list-style-type: none"> ▪ Cuffia antirumore ▪ Guanti antitaglio ▪ Occhiali a mascherina | | |
| Segnaletica di cantiere associata all'attrezzatura | | |
|  | Categoria: | Prescrizione |
| | Nome: | Protezione degli occhi con lenti opache |
| | Descrizione: | E' obbligatorio indossare occhiali con lenti opache |
| | Posizione: | Negli ambienti di lavoro, in prossimità di una lavorazione o presso le macchine ove esiste pericolo di offesa agli occhi (operazioni di saldatura ossiacetilenica ed elettrica, molatura, lavori alle macchine utensili, da scalpellino, impiego di acidi ecc.). |
|  | Categoria: | Prescrizione |
| | Nome: | Protezione dell'udito |
| | Descrizione: | È obbligatorio indossare le protezioni dell'udito |
| | Posizione: | Negli ambienti di lavoro o in prossimità delle lavorazioni la cui rumorosità raggiunge un livello sonoro tale da costituire un rischio di danno per l'udito. |

| Avvitatore elettrico | |
|----------------------|-----------------------------------|
| Categoria | Attrezzature |
| Descrizione | Utilizzo di avvitatore elettrico. |

| Rischi | |
|------------------------------------------------|-------|
| Folgorazione per uso attrezzature elettriche | Lieve |
| Proiezione di schegge e frammenti di materiale | Lieve |
| Punture, tagli, abrasioni, ferite | Lieve |
| Rumore | Lieve |
| Vibrazioni | Lieve |

Istruzioni operative

PRIMA DELL'USO:
 - Utilizzare solo utensili a doppio isolamento (220 V), o utensili alimentati a bassissima tensione di sicurezza (50 V), comunque non collegati elettricamente a terra;
 - Controllare l'integrità dei cavi e della spina d'alimentazione;
 - Verificare la funzionalità dell'utensile;
 - Verificare che l'utensile sia di conformazione adatta.

DURANTE L'USO:
 - Non intralciare i passaggi con il cavo di alimentazione;
 - Interrompere l'alimentazione elettrica nelle pause di lavoro;
 - Segnalare eventuali malfunzionamenti.

DOPO L'USO:
 - Scollegare elettricamente l'utensile.

Dispositivi di protezione individuale forniti ai lavoratori occupati in cantiere

- Cuffia antirumore
- Guanti antitaglio
- Occhiali a mascherina

Segnaletica di cantiere associata all'attrezzatura

| | | |
|-------------------------------------------------------------------------------------|---------------------|---------------------------------------------------|
|  | Categoria: | Avvertimento |
| | Nome: | Pericolo di folgorazione |
| | Descrizione: | |
| | Posizione: | |
|  | Categoria: | Divieto |
| | Nome: | Vietato spegnere con acqua |
| | Descrizione: | |
| | Posizione: | |
|  | Categoria: | Prescrizione |
| | Nome: | Protezione dell'udito |
| | Descrizione: | È obbligatorio indossare le protezioni dell'udito |

| | | |
|--|-------------------|--------------------------------------------------------------------------------------------------------------------------------------------------------------|
| | Posizione: | Negli ambienti di lavoro o in prossimità delle lavorazioni la cui rumorosità raggiunge un livello sonoro tale da costituire un rischio di danno per l'udito. |
|--|-------------------|--------------------------------------------------------------------------------------------------------------------------------------------------------------|

| Saldatrice elettrica | |
|----------------------|------------------------------|
| Categoria | Attrezzature |
| Descrizione | Uso di saldatrice elettrica. |

| Rischi | |
|------------------------------------------------|-------|
| Calore, fiamme, incendio | Lieve |
| Folgorazione per uso attrezzature elettriche | Lieve |
| Fumi | Lieve |
| Proiezione di schegge e frammenti di materiale | Lieve |
| Radiazioni ottiche artificiali (ROA) | Lieve |
| Rumore | Lieve |

Istruzioni operative

PRIMA DELL'USO:

- Verificare l'integrità dei cavi e della spina di alimentazione;
- Verificare l'integrità della pinza porta elettrodo;
- Non effettuare operazioni di saldatura in presenza di materiali infiammabili;
- In caso di lavorazione in ambienti confinati, predisporre un adeguato sistema di aspirazione fumi e/o di ventilazione.

DURANTE L'USO:

- Non intralciare i passaggi con il cavo di alimentazione;
- Allontanare il personale non addetto alle operazioni di saldatura;
- Nelle pause di lavoro interrompere l'alimentazione elettrica.



DOPO L'USO:

- Staccare il collegamento elettrico della macchina;
- Segnalare eventuali malfunzionamenti.



Dispositivi di protezione individuale forniti ai lavoratori occupati in cantiere

- Cuffia antirumore
- Facciale con valvola filtrante FFP3
- Grembiule
- Guanti per rischio chimico e microbiologico
- Guanti protettivi
- Indumenti da lavoro
- Occhiali a mascherina
- Scarpe di sicurezza

Segnaletica di cantiere associata all'attrezzatura

| | | |
|-------------------------------------------------------------------------------------|---------------------|----------------------------|
|  | Categoria: | Avvertimento |
| | Nome: | Pericolo di folgorazione |
| | Descrizione: | |
| | Posizione: | |
|  | Categoria: | Divieto |
| | Nome: | Vietato spegnere con acqua |
| | Descrizione: | |

| | | |
|-----------------------------------------------------------------------------------|---------------------|--------------------------------------------------------------------------------------------------------------------------------------------------------------|
| | Posizione: | |
|  | Categoria: | Prescrizione |
| | Nome: | Protezione dell'udito |
| | Descrizione: | È obbligatorio indossare le protezioni dell'udito |
| | Posizione: | Negli ambienti di lavoro o in prossimità delle lavorazioni la cui rumorosità raggiunge un livello sonoro tale da costituire un rischio di danno per l'udito. |

| Scanalatrice | | |
|----------------------------------------------------------------------------------------------------------------------------------------------------------------------------------------------------------------------------------------------------------------------------------------------------------------------------------------------------------------------------------------------------------------------------------------------------------------------------------------------------------------------------------------------------------------------------------------------------------------------------------------------------------------------------------------------------------------------------------------------------------------------------------------------------------------------------------------------------------------------------------------------------------------------------------------------------------------------------------------------------------------------------------------------------|---------------------|----------------------------|
| Categoria | Attrezzature | |
| Rischi | | |
| Contatti con macchinari o organi in moto | Lieve | |
| Folgorazione per uso attrezzature elettriche | Lieve | |
| Movimentazione manuale dei carichi | Lieve | |
| Polveri, fibre | Lieve | |
| Proiezione di schegge e frammenti di materiale | Lieve | |
| Punture, tagli, abrasioni, ferite | Lieve | |
| Rumore | Lieve | |
| Vibrazioni | Lieve | |
| Istruzioni operative | | |
| <p>PRIMA DELL'USO:</p> <ul style="list-style-type: none"> - Verificare che l'utensile sia del tipo a doppio isolamento (220V); - Verificare la presenza del carter di protezione; - Verificare l'integrità del cavo e delle spine di alimentazione; - Controllare il regolare fissaggio della fresa o dei dischi; - Segnalare la zona esposta a livello di rumorosità elevato. <p>DURANTE L'USO:</p> <ul style="list-style-type: none"> - Eseguire il lavoro in condizioni di stabilità adeguata; - Non intralciare i passaggi con il cavo di alimentazione; - Evitare turni di lavoro prolungati e continui; - Interrompere l'alimentazione elettrica durante le pause di lavoro. <p>DOPO L'USO:</p> <ul style="list-style-type: none"> - Staccare il collegamento elettrico dell'utensile; - Controllare l'integrità del cavo e della spina; - Pulire l'utensile; - Segnalare eventuali malfunzionamenti. | | |
| Dispositivi di protezione individuale forniti ai lavoratori occupati in cantiere | | |
| <ul style="list-style-type: none"> ▪ Cuffia antirumore ▪ Facciale con valvola filtrante FFP3 ▪ Guanti antitaglio ▪ Indumenti da lavoro ▪ Occhiali a mascherina | | |
| Segnaletica di cantiere associata all'attrezzatura | | |
|  | Categoria: | Avvertimento |
| | Nome: | Pericolo di folgorazione |
| | Descrizione: | |
| | Posizione: | |
|  | Categoria: | Divieto |
| | Nome: | Vietato spegnere con acqua |

| | | |
|-----------------------------------------------------------------------------------|---------------------|--------------------------------------------------------------------------------------------------------------------------------------------------------------|
| | Descrizione: | |
| | Posizione: | |
|  | Categoria: | Prescrizione |
| | Nome: | Protezione dell'udito |
| | Descrizione: | È obbligatorio indossare le protezioni dell'udito |
| | Posizione: | Negli ambienti di lavoro o in prossimità delle lavorazioni la cui rumorosità raggiunge un livello sonoro tale da costituire un rischio di danno per l'udito. |

| Betoniera a bicchiere | |
|------------------------------|------------------------------------|
| Categoria | Attrezzature |
| Descrizione | Utilizzo di betoniera a bicchiere. |

| Rischi | |
|-----------------------------------------------------|-------|
| Contatti con macchinari o organi in moto | Lieve |
| Dermatiti, irritazioni cutanee, reazioni allergiche | Lieve |
| Folgorazione per uso attrezzature elettriche | Lieve |
| Getti, schizzi | Lieve |
| Punture, tagli, abrasioni, ferite | Lieve |

Istruzioni operative

PRIMA DELL'USO:

- Verificare la presenza ed efficienza delle protezioni: al bicchiere, alla corona, agli organi di trasmissione, agli organi di manovra;
- Verificare l'efficienza dei dispositivi di arresto di emergenza;
- Verificare la presenza e l'efficienza della protezione sovrastante il posto di manovra (tettoia);
- Verificare l'integrità dei collegamenti elettrici e di messa a terra per la parte visibile ed il corretto funzionamento degli interruttori e dispositivi elettrici di alimentazione e manovra.

DURANTE L'USO:

- E' vietato manomettere le protezioni;
- E' vietato eseguire operazioni di lubrificazione, pulizia, manutenzione o riparazione sugli organi in movimento;
- Nelle betoniere a caricamento automatico accertarsi del fermo macchina prima di eseguire interventi sui sistemi di caricamento o nei pressi di questi;
- Nelle betoniere a caricamento manuale le operazioni di carico non devono comportare la movimentazione di carichi troppo pesanti e/o in condizioni disagiate. Pertanto è necessario utilizzare le opportune attrezzature manuali quali pale o secchie.

DOPO L'USO:

- Assicurarsi di aver tolto tensione ai singoli comandi ed all'interruttore generale di alimentazione al quadro;
- Lasciare sempre la macchina in perfetta efficienza, curandone la pulizia alla fine dell'uso e l'eventuale lubrificazione;
- Ricontrollare la presenza e l'efficienza di tutti i dispositivi di protezione (in quanto alla ripresa del lavoro la macchina potrebbe essere riutilizzata da altra persona).



Dispositivi di protezione individuale forniti ai lavoratori occupati in cantiere

- Facciale con valvola filtrante FFP3
- Guanti antitaglio
- Guanti per rischio chimico e microbiologico
- Indumenti da lavoro
- Occhiali a mascherina

Segnaletica di cantiere associata all'attrezzatura

| | | |
|--|---------------------|--------------------------|
| | Categoria: | Avvertimento |
| | Nome: | Pericolo di folgorazione |
| | Descrizione: | |
| | Posizione: | |
| | Categoria: | Divieto |

| | | |
|--|---------------------|----------------------------|
| | Nome: | Vietato spegnere con acqua |
| | Descrizione: | |
| | Posizione: | |

| Smerigliatore orbitale o flessibile | | |
|----------------------------------------------------------------------------------------------------------------------------------------------------------------------------------------------------------------------------------------------------------------------------------------------------------------------------------------------------------------------------------------------------------------------------------------------------------------------------------------------------------------------------------------------------------------------------------------------------------------------------------------------------------------------------------------------------------------------------------------------------------------------------------------------------------------------------------------------------------------------------------------------------------------------------------------------------------------------------------------------------------------------------------------------------------------------------------------------------------------------------------------------------------------------|---------------------|----------------------------|
| Categoria | Attrezzature | |
| Rischi | | |
| Contatti con macchinari o organi in moto | Lieve | |
| Folgorazione per uso attrezzature elettriche | Lieve | |
| Polveri, fibre | Lieve | |
| Proiezione di schegge e frammenti di materiale | Lieve | |
| Punture, tagli, abrasioni, ferite | Lieve | |
| Rumore | Lieve | |
| Vibrazioni | Lieve | |
| Istruzioni operative | | |
| <p>PRIMA DELL'USO:</p> <ul style="list-style-type: none"> - Verificare che l'utensile sia a doppio isolamento (220 V); - Controllare che il disco sia idoneo al lavoro da eseguire; - Controllare il fissaggio del disco; - Verificare l'integrità delle protezioni del disco e del cavo di alimentazione; - Verificare il funzionamento dell'interruttore. <p>DURANTE L'USO:</p> <ul style="list-style-type: none"> - Impugnare saldamente l'utensile per le due maniglie; - Eseguire il lavoro in posizione stabile; - Non intralciare i passaggi con il cavo di alimentazione; - Non manomettere la protezione del disco; - Interrompere l'alimentazione elettrica durante le pause di lavoro; - Verificare l'integrità del cavo e della spina di alimentazione. <p>DOPO L'USO:</p> <ul style="list-style-type: none"> - Staccare il collegamento elettrico dell'utensile; - Controllare l'integrità del disco e del cavo di alimentazione; - Pulire l'utensile; - Segnalare eventuali malfunzionamenti. | | |
| Dispositivi di protezione individuale forniti ai lavoratori occupati in cantiere | | |
| <ul style="list-style-type: none"> ▪ Cuffia antirumore ▪ Facciale con valvola filtrante FFP3 ▪ Guanti antitaglio ▪ Indumenti da lavoro ▪ Occhiali a mascherina | | |
| Segnaletica di cantiere associata all'attrezzatura | | |
|  | Categoria: | Avvertimento |
| | Nome: | Pericolo di folgorazione |
| | Descrizione: | |
| | Posizione: | |
|  | Categoria: | Divieto |
| | Nome: | Vietato spegnere con acqua |

| | | |
|-----------------------------------------------------------------------------------|---------------------|--------------------------------------------------------------------------------------------------------------------------------------------------------------|
| | Descrizione: | |
| | Posizione: | |
|  | Categoria: | Prescrizione |
| | Nome: | Protezione dell'udito |
| | Descrizione: | È obbligatorio indossare le protezioni dell'udito |
| | Posizione: | Negli ambienti di lavoro o in prossimità delle lavorazioni la cui rumorosità raggiunge un livello sonoro tale da costituire un rischio di danno per l'udito. |

| Filiera | |
|---------------------------------------------------------------------------------------------------------------------------------------------------------------------------------------------------------------------------------------------------------------------------------------------------------------------------------------------------------------------------------------------------------------------------------------------------------------------------------------------------------------------------------------------------------------------------------------------------------------------------------------------------------------------------------------------------------------------------------------------------------------------------------------------------------------------------------------------------------------------------------------------------------------------------------------------------------------------------------------------------------------------------------------------------------------------------------------------------------------------------------------------------------------------------------------------------------------------------------------------------------------------------------------------------------------------------------------------------------------------------------------------------------------------------------------------------------------------------------------------------------------------------------------------------------------------------------------------------------------------------------------------------------------------------------------------------------------------------------------------------------------------------------------------------------------------------------------------------------------------------------------------|--------------------------------|
| Categoria | Attrezzature |
| Rischi | |
| Calore, fiamme, incendio | Lieve |
| Contatti con macchinari o organi in moto | Lieve |
| Folgorazione per uso attrezzature elettriche | Lieve |
| Fumi | Lieve |
| Oli minerali e derivati | Lieve |
| Proiezione di schegge e frammenti di materiale | Lieve |
| Punture, tagli, abrasioni, ferite | Lieve |
| Istruzioni operative | |
| <p>PRIMA DELL'USO:</p> <ul style="list-style-type: none"> - Stabilizzare correttamente il cavalletto porta filiera; - Verificare l'integrità dei collegamenti elettrici e di messa a terra per la parte visibile ed il corretto funzionamento degli interruttori; - Verificare il funzionamento dei dispositivi di comando; - Verificare che l'eventuale comando a pedale escluda quello posto sulla macchina e che sia protetto contro l'azionamento accidentale; - Verificare che il cavo di alimentazione non intralci i passaggi e l'area di lavoro; <p>DURANTE L'USO:</p> <ul style="list-style-type: none"> - Mantenere sgombra la zona di lavoro da scarti di tubo, trucioli o tracce di olio lubrificante; - Serrare correttamente il tubo da filettare nel mandrino; - Posizionare correttamente l'organo lavoratore (carrello testa porta pettini); - Movimentare con un aiutante i tubi particolarmente pesanti e/o ingombranti; - Utilizzare gli otoprotettori durante le lavorazioni che producono elevata rumorosità (sforzo eccessivo della macchina); - Utilizzare i guanti per la rimozione di trucioli o altro materiale capace di procurare lesioni; - Utilizzare indumenti antimpigliamento; - Non eseguire operazioni di lubrificazione, pulizia, manutenzione o riparazione sugli organi in movimento. <p>DOPO L'USO:</p> <ul style="list-style-type: none"> - Non lasciare pezzi in lavorazione sulla macchina; - Eseguire un controllo generale della macchina; - Scollegare l'alimentazione elettrica; - Eseguire la manutenzione attenendosi alle indicazioni del libretto; - Lasciare la macchina in perfetta efficienza, curandone la pulizia e l'eventuale lubrificazione. | |
| Dispositivi di protezione individuale forniti ai lavoratori occupati in cantiere | |
| <ul style="list-style-type: none"> ▪ Facciale con valvola filtrante FFP3 ▪ Guanti antitaglio ▪ Guanti per rischio chimico e microbiologico ▪ Indumenti da lavoro ▪ Occhiali a mascherina ▪ Scarpe di sicurezza | |
| Segnaletica di cantiere associata all'attrezzatura | |
|  | Categoria: Avvertimento |

| | | |
|-----------------------------------------------------------------------------------|---------------------|----------------------------|
| | Nome: | Pericolo di folgorazione |
| | Descrizione: | |
| | Posizione: | |
|  | Categoria: | Divieto |
| | Nome: | Vietato spegnere con acqua |
| | Descrizione: | |
| | Posizione: | |

| Martello demolitore elettrico | |
|--------------------------------------|-----------------------------------|
| Categoria | Attrezzature |
| Descrizione | Utilizzo del martello demolitore. |

| Rischi | |
|-------------------------------------------------|-------|
| Contatti con macchinari o organi in moto | Lieve |
| Folgorazione per uso attrezzature elettriche | Lieve |
| Intercettazione di reti di altre energie | Alto |
| Intercettazione di reti di distribuzione acqua | Medio |
| Intercettazione di reti di distribuzione di gas | Alto |
| Polveri inerti | Medio |
| Proiezione di schegge e frammenti di materiale | Lieve |
| Punture, tagli, abrasioni, ferite | Lieve |
| Rumore | Lieve |
| Urti, colpi, impatti, compressioni | Lieve |
| Vibrazioni | Lieve |

Istruzioni operative

PRIMA DELL'USO:

- Verificare che l'utensile sia del tipo a doppio isolamento (220 V), o alimentato a bassissima tensione di sicurezza (50V), comunque non collegato a terra;
- Verificare l'integrità del cavo e della spina di alimentazione;
- Verificare il funzionamento dell'interruttore;
- Segnalare la zona esposta a livello di rumorosità elevato;
- Utilizzare la punta adeguata al materiale da demolire.

DURANTE L'USO:

- Impugnare saldamente l'utensile con le due mani tramite le apposite maniglie;
- Eseguire il lavoro in condizioni di stabilità adeguata;
- Non intralciare i passaggi con il cavo di alimentazione;
- Staccare il collegamento elettrico durante le pause di lavoro.

DOPO L'USO:



- Scollegare elettricamente l'utensile;
- Controllare l'integrità del cavo d'alimentazione;
- Pulire l'utensile;
- Segnalare eventuali malfunzionamenti.

Dispositivi di protezione individuale forniti ai lavoratori occupati in cantiere

- Cuffia antirumore
- Elmetto di protezione
- Facciale con valvola filtrante FFP3
- Guanti antitaglio
- Indumenti da lavoro
- Occhiali a mascherina

Segnaletica di cantiere associata all'attrezzatura



| | | |
|-------------------------------------------------------------------------------------|-------------------|--------------|
|  | Categoria: | Avvertimento |
|-------------------------------------------------------------------------------------|-------------------|--------------|

| | | |
|-----------------------------------------------------------------------------------|---------------------|--------------------------------------------------------------------------------------------------------------------------------------------------------------|
| | Nome: | Pericolo di folgorazione |
| | Descrizione: | |
| | Posizione: | |
|  | Categoria: | Divieto |
| | Nome: | Vietato spegnere con acqua |
| | Descrizione: | |
| | Posizione: | |
|  | Categoria: | Prescrizione |
| | Nome: | Protezione dell'udito |
| | Descrizione: | È obbligatorio indossare le protezioni dell'udito |
| | Posizione: | Negli ambienti di lavoro o in prossimità delle lavorazioni la cui rumorosità raggiunge un livello sonoro tale da costituire un rischio di danno per l'udito. |



| Scalpelli e punte | |
|---------------------------------------------------------------------------------------------------------------------------------------------------------------------------------------------------------------------------------------------------------------------------------------------------------------------------------------------------------------------------------------------------------------------------------------------------------------------------------------------------------------------------------------------------------------------------------------------------------------|----------|
| Categoria | Utensili |
| Rischi | |
| Punture, tagli, abrasioni, ferite | Lieve |
| Urti, colpi, impatti, compressioni | Lieve |
| Istruzioni operative | |
| <p>PRIMA DELL'USO:</p> <ul style="list-style-type: none"> - controllare che gli utensili siano ben affilati, e che la testa non presenti cricche o sbavature che potrebbero dar luogo a schegge; - se vi sono persone potenzialmente esposte ad eventuali proiezioni, utilizzare una schermatura; - utilizzare un porta scalpello o un proteggi-mano, per evitare colpi alle mani. <p>MODALITÀ D'USO</p> <ul style="list-style-type: none"> - afferrare lo scalpello con forza rivolgendo lo sguardo all'attrezzo, - utilizzare occhiali protettivi. | |
| Dispositivi di protezione individuale forniti ai lavoratori occupati in cantiere | |
| <ul style="list-style-type: none"> ▪ Elmetto di protezione ▪ Guanti antitaglio | |

| Chiavi fisse | |
|------------------------------------------------------------------------------------------------------------------------------------------------------------------------------------------------------------------------------------------------------------------------------------------------------------------------------------------------------------------------------------------------------------------------------------------------------------------------------------------------------------------------------|----------|
| Categoria | Utensili |
| Rischi | |
| Punture, tagli, abrasioni, ferite | Lieve |
| Istruzioni operative | |
| <p>PRIMA DELL'USO</p> <ul style="list-style-type: none"> - Verificare l'esatta corrispondenza tra l'apertura della chiave e la grandezza del bullone. <p>MODALITÀ D'USO</p> <ul style="list-style-type: none"> - La chiave va tenuta sempre in posizione tale da creare un angolo retto tra l'asse della chiave e l'asse del bullone; - i dadi e i bulloni vanno afferrati sempre per intero e mai all'estremità; - evitare di utilizzare le chiavi per usi non appropriati. | |
| Dispositivi di protezione individuale forniti ai lavoratori occupati in cantiere | |
| <ul style="list-style-type: none"> ▪ Guanti antitaglio | |

| Cacciavite | |
|----------------------------------------------------------------------------------------------------------------------------------------------------------------------------------------------------------------------------------------|----------|
| Categoria | Utensili |
| Rischi | |
| Punture, tagli, abrasioni, ferite | Lieve |
| Istruzioni operative | |
| PRIMA DELL'USO - verificare l'efficienza della punta; - verificare che lo spessore e la larghezza siano adatti all'intaglio della vite. MODALITÀ D'USO - evitare di serrare o allentare pezzi tenuti direttamente in mano. | |
| Dispositivi di protezione individuale forniti ai lavoratori occupati in cantiere | |
| <ul style="list-style-type: none"> ▪ Guanti antitaglio | |

| Sega circolare portatile | | |
|--------------------------------------------------------------------------------------------------------------------------------------------------------------------------------------------------------------------------------------------------------------------------------------------------------------------------------------------------------------------------------------------------------------------------------------------------------------------------------------------------------------------------------------------------------------------------------------------------------------------------------------------------------------------------------------------------------------------------------------------------------------------------------------------------------------------------------------------------------------------------------------------------------------------------------------------------|---------------------|----------------------------|
| Categoria | Attrezzature | |
| Rischi | | |
| Contatti con macchinari o organi in moto | Lieve | |
| Folgorazione per uso attrezzature elettriche | Lieve | |
| Proiezione di schegge e frammenti di materiale | Lieve | |
| Punture, tagli, abrasioni, ferite | Lieve | |
| Rumore | Lieve | |
| Vibrazioni | Lieve | |
| Istruzioni operative | | |
| <p>PRIMA DELL'USO:</p> <ul style="list-style-type: none"> - Verificare che l'utensile sia del tipo a doppio isolamento; - Verificare la presenza e l'efficienza del carter di protezione; - Verificare l'integrità del cavo e delle spine di alimentazione; - Controllare l'integrità ed il regolare fissaggio della lama; - Verificare l'efficienza dell'interruttore. <p>DURANTE L'USO:</p> <ul style="list-style-type: none"> - Non intralciare i passaggi con il cavo di alimentazione; - Segnalare eventuali malfunzionamenti; - Non rimuovere il carter di protezione; - Durante le pause di lavoro scollegare elettricamente l'utensile. <p>DOPO L'USO:</p> <ul style="list-style-type: none"> - Staccare il collegamento elettrico; - Controllare l'integrità del cavo e della spina; - Pulire l'utensile. | | |
| Dispositivi di protezione individuale forniti ai lavoratori occupati in cantiere | | |
| <ul style="list-style-type: none"> ▪ Cuffia antirumore ▪ Guanti antitaglio ▪ Occhiali a mascherina | | |
| Segnaletica di cantiere associata all'attrezzatura | | |
|  | Categoria: | Avvertimento |
| | Nome: | Pericolo di folgorazione |
| | Descrizione: | |
| | Posizione: | |
|  | Categoria: | Divieto |
| | Nome: | Vietato spegnere con acqua |
| | Descrizione: | |
| | Posizione: | |
|  | Categoria: | Prescrizione |
| | Nome: | Protezione dell'udito |

| | | |
|--|---------------------|--------------------------------------------------------------------------------------------------------------------------------------------------------------|
| | Descrizione: | È obbligatorio indossare le protezioni dell'udito |
| | Posizione: | Negli ambienti di lavoro o in prossimità delle lavorazioni la cui rumorosità raggiunge un livello sonoro tale da costituire un rischio di danno per l'udito. |

| Accessori per sollevamento | | |
|--------------------------------------------------------------------------------------------------------------------------------------------------------------------------------------------------------------------------------------------------------------------------------------------------------------------------------------------------------------------------------------------------------------------------------------------------------------------------------------------------------------------------------------------------------------------------------------------------------------------------------------------------------------------------------------------------------------------------------------------------------------------------------------------------------------------------------------------------------------------------------------------------------------------------------------------------------------------------------------------------------------------------------------------------------------------------------------------------------------------------------------------------------------------------------------------------------------------------------------------------------------------------------------------------------------------|---------------------|--------------------------------------------------------------------------------------------------------------------------------------|
| Categoria | Attrezzature | |
| Rischi | | |
| Schiacciamento per caduta di materiale da apparecchio di sollevamento | Medio | |
| Urti, colpi, impatti, compressioni | Lieve | |
| Istruzioni operative | | |
| <p>PRIMA DELL'USO:</p> <ul style="list-style-type: none"> - Verificare l'idoneità dell'accessorio in funzione del tipo di carico, dei punti di presa, del dispositivo di aggancio e delle condizioni atmosferiche; - Verificare la portata dell'accessorio sulla relativa tabella in base all'eventuale configurazione dell'imbracatura; - Verificare l'esistenza della marcatura; - Verificare l'integrità dell'accessorio. <p>DURANTE L'USO:</p> <ul style="list-style-type: none"> - Mantenere il controllo diretto o indiretto dell'operazione di aggancio o sgancio del carico; - Utilizzare appositi contenitori per i materiali minuti curando di non riempirli totalmente; - Nell'utilizzare giochi di catene o funi curare che il carico non subisca danneggiamenti tali da provocare cadute di materiale; - Utilizzare il forcone solo se il pallet è sufficientemente robusto ed esistono sistemi adeguati di contenimento della eventuale caduta di materiale; - Accompagnare l'accessorio di sollevamento fuori dalla portata di agganci accidentali. <p>DOPO L'USO:</p> <ul style="list-style-type: none"> - Verificare l'integrità dell'accessorio segnalando eventuali danneggiamenti. | | |
| Dispositivi di protezione individuale forniti ai lavoratori occupati in cantiere | | |
| <ul style="list-style-type: none"> ▪ Elmetto di protezione | | |
| Segnaletica di cantiere associata all'attrezzatura | | |
|  | Categoria: | Avvertimento |
| | Nome: | Pericolo carichi sospesi |
| | Descrizione: | attenzione ai carichi sospesi |
| | Posizione: | Sulla torre gru. Nelle aree di azione delle gru. In corrispondenza della salita e discesa dei carichi a mezzo di montacarichi. |
|  | Categoria: | Prescrizione |
| | Nome: | Protezione del cranio |
| | Descrizione: | È obbligatorio indossare il casco di protezione |
| | Posizione: | Negli ambienti di lavoro dove esiste pericolo di caduta di materiali dall'alto o di urto con elementi pericolosi. |

| Lime | |
|------------------------------------------------------------------------------------------------------------------------------------------------------------------------------------------------------------------------------------------------------------------------------------------------------------|----------|
| Categoria | Utensili |
| Rischi | |
| Proiezione di schegge e frammenti di materiale | Lieve |
| Punture, tagli, abrasioni, ferite | Lieve |
| Istruzioni operative | |
| PRIMA DELL'USO - verificare che la lima sia munita di manico con anello metallico; - verificare che la lima sia fissata perfettamente al manico. MODALITÀ D'USO - evitare che il pezzo da limare vibri in maniera eccessiva; - avviare l'azione di limatura tirando la lima verso il petto. | |
| Dispositivi di protezione individuale forniti ai lavoratori occupati in cantiere | |
| <ul style="list-style-type: none"> ▪ Guanti antitaglio ▪ Occhiali a mascherina | |

| Martello | |
|------------------------------------------------------------------------------------------------------------------------------------------------------------------------------------------------------------------------------------------------------------------------------------------------------------------------------------------------------------------------------------------------------------------------------------------------------------------------------------------------------------------------------------------------------------------------------------------------------------------------------------------------------------------------------------------------------------------------------|----------|
| Categoria | Utensili |
| Rischi | |
| Proiezione di schegge e frammenti di materiale | Lieve |
| Punture, tagli, abrasioni, ferite | Lieve |
| Istruzioni operative | |
| <p>PRIMA DELL'USO</p> <ul style="list-style-type: none"> - preferire attrezzi di buona qualità, onde evitare errori di mira che costituiscono cause di infortunio, per cui verificare che le fibre del manico, se in legno, siano parallele al suo asse; - verificare che il manico sia perfettamente incastrato nell'occhio del martello; - preferire manici aventi superficie liscia, ma non verniciata; - scegliere manici ergonomici. <p>MODALITÀ D'USO</p> <ul style="list-style-type: none"> - afferrare il manico in modo tale da avere un lieve gioco nel palmo della mano; - il movimento di battuta deve avvenire con l'articolazione del polso. | |
| Dispositivi di protezione individuale forniti ai lavoratori occupati in cantiere | |
| <ul style="list-style-type: none"> ▪ Guanti antitaglio ▪ Occhiali a mascherina | |

| Pistola sparachiodi | |
|---------------------|-----------------------------|
| Categoria | Attrezzature |
| Descrizione | Uso di pistola sparachiodi. |

| Rischi | |
|----------------------------------------------------------------------|-------|
| Contusioni e abrasioni sul corpo per rottura componenti in pressione | Lieve |
| Proiezione di schegge e frammenti di materiale | Lieve |
| Punture, tagli, abrasioni, ferite | Lieve |
| Rumore | Lieve |
| Urti, colpi, impatti, compressioni | Lieve |

Istruzioni operative

PRIMA DELL'USO:

- Verificare l'assenza di gas infiammabili nell'ambiente;
- Verificare il corretto funzionamento dell'utensile ed in particolare del dispositivo di sicurezza;
- Verificare che la cuffia protettiva sia montata correttamente.

DURANTE L'USO:

- Impugnare saldamente l'utensile con le due mani;
- Eseguire il lavoro in condizioni di stabilità adeguata;
- Utilizzare le cariche di potenza adeguata all'impiego;
- Non sparare contro strutture perforabili, in prossimità di spigoli e fori o su superfici fessurate;
- Evitare lo sparo di chiodi troppo ravvicinati tra loro.

DOPO L'USO:

- Provvedere alla lubrificazione dell'utensile;
- Segnalare eventuali malfunzionamenti.

Dispositivi di protezione individuale forniti ai lavoratori occupati in cantiere

- Cuffia antirumore
- Elmetto di protezione
- Guanti antitaglio
- Occhiali a mascherina

Segnaletica di cantiere associata all'attrezzatura

| | | |
|-------------------------------------------------------------------------------------|---------------------|--------------------------------------------------------------------------------------------------------------------------------------------------------------|
|  | Categoria: | Prescrizione |
| | Nome: | Protezione dell'udito |
| | Descrizione: | È obbligatorio indossare le protezioni dell'udito |
| | Posizione: | Negli ambienti di lavoro o in prossimità delle lavorazioni la cui rumorosità raggiunge un livello sonoro tale da costituire un rischio di danno per l'udito. |

| Pala meccanica caricatrice | |
|--------------------------------------------------------------------------------------------------------------------------------------------------------------------------------------------------------------------------------------------------------------------------------------------------------------------------------------------------------------------------------------------------------------------------------------------------------------------------------------------------------------------------------------------------------------------------------------------------------------------------------------------------------------------------------------------------------------------------------------------------------------------------------------------------------------------------------------------------------------------------------------------------------------------------------------------------------------------------------------------------------------------------------------------------------------------------------------------------------------------------------------------------------------------------------------------------------------------------------------------------------------------------------------------------------------------------------------------------------------------------------------------------------------------------------------------------------------------------------------------------------------------------------------------------------------------------------------------------------------------------------------------------------------------------------------------------------------------------------------------------------------------------------------------------------------------------------------------------------------------------------------------------------------------------------------------------------------------------------------------------------------|--------------------------------|
| Categoria | Macchine |
| Rischi | |
| Caduta a livello e scivolamento | Lieve |
| Calore, fiamme, incendio | Lieve |
| Cesoimento, stritolamento | Medio |
| Getti, schizzi | Lieve |
| Polveri, fibre | Lieve |
| Rumore | Lieve |
| Vibrazioni | Lieve |
| Istruzioni operative | |
| <p>PRIMA DELL'USO:</p> <ul style="list-style-type: none"> - Garantire la visibilità del posto di manovra (mezzi con cabina); - Verificare l'efficienza dei gruppi ottici per le lavorazioni in mancanza di illuminazione; - Controllare l'efficienza dei comandi; - Verificare che l'avvisatore acustico, il segnalatore di retromarcia ed il girofaro siano regolarmente funzionanti; - Controllare la chiusura degli sportelli del vano motore; - Verificare l'integrità dei tubi flessibili e dell'impianto oleodinamico in genere; - Controllare i percorsi e le aree di lavoro verificando le condizioni di stabilità per il mezzo; - Verificare la presenza di una efficace protezione del posto di manovra contro i rischi da ribaltamento (rollbar o robusta cabina). <p>DURANTE L'USO:</p> <ul style="list-style-type: none"> - Segnalare l'operatività del mezzo col girofaro; - Non ammettere a bordo della macchina altre persone; - Non utilizzare la benna per sollevare o trasportare persone; - Trasportare il carico con la benna abbassata; - Non caricare materiale sfuso sporgente dalla benna; - Adeguare la velocità ai limiti stabiliti in cantiere ed in prossimità dei posti di lavoro transitare a passo d'uomo; - Mantenere sgombro e pulito il posto di guida; - Durante i rifornimenti di carburante spegnere il motore e non fumare; - Segnalare eventuali gravi anomalie. <p>DOPO L'USO:</p> <ul style="list-style-type: none"> - Posizionare correttamente la macchina, abbassando la benna a terra e azionando il freno di stazionamento; - Pulire gli organi di comando da grasso, olio, ecc.; - Pulire convenientemente il mezzo; - Eseguire le operazioni di revisione e manutenzione seguendo le indicazioni del libretto e segnalando eventuali guasti. | |
| Dispositivi di protezione individuale forniti ai lavoratori occupati in cantiere | |
| <ul style="list-style-type: none"> ▪ Cuffia antirumore ▪ Facciale con valvola filtrante FFP3 ▪ Indumenti da lavoro ▪ Occhiali a mascherina ▪ Scarpe di sicurezza | |
| Segnaletica di cantiere associata all'attrezzatura | |
|  | Categoria: Prescrizione |

| | | |
|--|---------------------|--------------------------------------------------------------------------------------------------------------------------------------------------------------|
| | Nome: | Protezione dell'udito |
| | Descrizione: | È obbligatorio indossare le protezioni dell'udito |
| | Posizione: | Negli ambienti di lavoro o in prossimità delle lavorazioni la cui rumorosità raggiunge un livello sonoro tale da costituire un rischio di danno per l'udito. |

| Escavatore con martello demolitore | |
|-------------------------------------------|--------------------------------------------|
| Categoria | Macchine |
| Descrizione | Uso di escavatore con martello demolitore. |

| Rischi | |
|--------------------------------------------------------------------------------------------------------------------------------------------------------------------------------------------------------------------------------------------------------------------------------------------------------------------------------------------------------------------------------------------------------------------------------------------------------------------------------------------------------------------------------------------------------------------------------------------------------------------------------------------------------------------------------------------------------------------------------------------------------------------------------------------------------------------------------------------------------------------------------------------------------------------------------------------------------------------------------------------------------------------------------------------------------------------------------------------------------------------------------------------------------------------------------------------------------------------------------------------------------------------------------------------------------------------------------------------------------------------------------------------------------------------------------------------------------------------------------------------------------------------------------------------------------------------------------------------------------------------------------------------------------------------------------------------------------------------------------------------------------------------------------------------------------------------------------------------------------------------------------------------------------------------------------------------------------------------------------------------------------------------------------------------------------------------------------------------------------------------------------------------------------------------------------------------------------------------------------------------------------------------------------------------------------|-------|
| Caduta a livello e scivolamento | Lieve |
| Calore, fiamme, incendio | Lieve |
| Cesoimento, stritolamento | Lieve |
| Folgorazione per uso attrezzature elettriche | Lieve |
| Getti, schizzi | Lieve |
| Investimento | Lieve |
| Polveri, fibre | Lieve |
| Rumore | Lieve |
| Vibrazioni | Lieve |
| Istruzioni operative | |
| <p>PRIMA DELL'USO:</p> <ul style="list-style-type: none"> - Verificare che nella zona di lavoro non vi siano linee elettriche che possano interferire con le manovre; - Controllare i percorsi e le aree di manovra approntando gli eventuali rafforzamenti; - Verificare l'efficienza dei comandi; - Verificare l'efficienza dei gruppi ottici per le lavorazioni in mancanza di illuminazione; - Verificare che l'avvisatore acustico e il girofaro siano regolarmente funzionanti; - Controllare la chiusura di tutti gli sportelli del vano motore; - Garantire la visibilità del posto di guida; - Verificare l'integrità dei tubi flessibili e dell'impianto oleodinamico in genere; - Controllare l'efficienza dell'attacco del martello e delle connessioni dei tubi; - Delimitare la zona a livello di rumorosità elevato; - Verificare la presenza di una efficace protezione del posto di manovra contro i rischi da ribaltamento (roll-bar o robusta cabina). <p>DURANTE L'USO:</p> <ul style="list-style-type: none"> - Segnalare l'operatività del mezzo col girofaro; - Non ammettere a bordo della macchina altre persone; - Chiudere gli sportelli della cabina; - Utilizzare gli stabilizzatori ove presenti; - Mantenere sgombra e pulita la cabina; - Mantenere stabile il mezzo durante la demolizione; - Nelle fasi inattive tenere a distanza di sicurezza il braccio dai lavoratori; - Per le interruzioni momentanee di lavoro, prima di scendere dal mezzo, azionare il dispositivo di blocco dei comandi; - Durante i rifornimenti di carburante spegnere il motore e non fumare; - Segnalare tempestivamente eventuali gravi anomalie. <p>DOPO L'USO:</p> <ul style="list-style-type: none"> - Posizionare correttamente la macchina abbassando il braccio a terra, azionando il blocco comandi ed il freno di stazionamento; - Pulire gli organi di comando da grasso, olio, ecc.; - Eseguire le operazioni di revisione e manutenzione seguendo le indicazioni del libretto, segnalando eventuali guasti. | |

| Dispositivi di protezione individuale forniti ai lavoratori occupati in cantiere | |
|---------------------------------------------------------------------------------------------------------------------------------------------------------------------------------------------------------------------|------------------------------------------------------------------------------|
| <ul style="list-style-type: none"> ▪ Cuffia antirumore ▪ Facciale con valvola filtrante FFP3 ▪ Indumenti da lavoro ▪ Occhiali a mascherina ▪ Scarpe di sicurezza | |
| Segnaletica di cantiere associata all'attrezzatura | |
|  | Categoria: Avvertimento |
| | Nome: Pericolo di folgorazione |
| | Descrizione: |
| | Posizione: |
|  | Categoria: Divieto |
| | Nome: Vietato l'accesso ai non addetti ai lavori |
| | Descrizione: Vietato l'accesso ai non addetti ai lavori |
| | Posizione: In prossimità degli accessi all'area di lavoro interdetta. |
|  | Categoria: Divieto |
| | Nome: Vietato passare o sostare nel raggio d'azione dell'escavatore |
| | Descrizione: Vietato passare o sostare nell'area dell'escavatore |
| | Posizione: |
|  | Categoria: Divieto |
| | Nome: Vietato spegnere con acqua |
| | Descrizione: |
| | Posizione: |
|  | Categoria: Prescrizione |
| | Nome: Carrelli a passo d'uomo |
| | Descrizione: Carrelli elevatori che si spostano a passo d'uomo |
| | Posizione: All'ingresso del cantiere. |
|  | Categoria: Prescrizione |
| | Nome: Lasciare liberi i passaggi e le uscite |
| | Descrizione: Lasciare liberi i passaggi e le uscite |
| | Posizione: In corrispondenza di passaggi ed uscite. |
|  | Categoria: Prescrizione |
| | Nome: Protezione dell'udito |

| | | |
|--|---------------------|--------------------------------------------------------------------------------------------------------------------------------------------------------------|
| | Descrizione: | È obbligatorio indossare le protezioni dell'udito |
| | Posizione: | Negli ambienti di lavoro o in prossimità delle lavorazioni la cui rumorosità raggiunge un livello sonoro tale da costituire un rischio di danno per l'udito. |

| Compattatore a piatto vibrante | |
|---------------------------------------|--------------------------------|
| Categoria | Attrezzature |
| Descrizione | Compattatore a piatto vibrante |

| Rischi | |
|------------------------------------------------|-------|
| Contatti con macchinari o organi in moto | Lieve |
| Inalazione di gas non combustibili (scarichi) | Medio |
| Oli minerali e derivati | Lieve |
| Polveri inerti | Medio |
| Proiezione di schegge e frammenti di materiale | Lieve |
| Punture, tagli, abrasioni, ferite | Lieve |
| Rumore | Lieve |
| Vibrazioni | Lieve |

Istruzioni operative

PRIMA DELL'USO:

- Verificare la consistenza dell'area da compattare;
- Verificare l'efficienza dei comandi;
- Verificare l'efficienza dell'involucro coprimotore;
- Verificare l'efficienza del carter della cinghia di trasmissione.

DURANTE L'USO:

- Non lasciare la macchina in moto senza sorveglianza;
- Non utilizzare la macchina in ambienti chiusi e poco ventilati;
- Durante il rifornimento di carburante spegnere il motore e non fumare.

DOPO L'USO:



- Chiudere il rubinetto del carburante;
- Eseguire le operazioni di revisione e manutenzione necessarie al reimpiego della macchina a motore spento;
- Segnalare tempestivamente eventuali malfunzionamenti.

Dispositivi di protezione individuale forniti ai lavoratori occupati in cantiere

- Cuffia antirumore
- Facciale con valvola filtrante FFP3
- Guanti antitaglio
- Indumenti da lavoro
- Occhiali a mascherina

Segnaletica di cantiere associata all'attrezzatura

| | | |
|-------------------------------------------------------------------------------------|---------------------|-------------------------------------------------------------------------------------------------------------------------------------------------------------------------------|
|  | Categoria: | Avvertimento |
| | Nome: | Pericolo generico |
| | Descrizione: | Pericolo generico |
| | Posizione: | Ovunque occorra indicare un pericolo non segnalabile con altri cartelli. E' completato di solito dalla scritta esplicativa del pericolo esistente (segnale complementare). |

| | | |
|-----------------------------------------------------------------------------------|---------------------|----------------------------------------------------------------------------------------------------------------------------------------------------------------------------------------------------------------------------------------------------------------|
|  | Categoria: | Prescrizione |
| | Nome: | Protezione degli occhi con lenti opache |
| | Descrizione: | E' obbligatorio indossare occhiali con lenti opache |
| | Posizione: | Negli ambienti di lavoro, in prossimità di una lavorazione o presso le macchine ove esiste pericolo di offesa agli occhi (operazioni di saldatura ossiacetilenica ed elettrica, molatura, lavori alle macchine utensili, da scalpello, impiego di acidi ecc.). |
|  | Categoria: | Prescrizione |
| | Nome: | Protezione dell'udito |
| | Descrizione: | È obbligatorio indossare le protezioni dell'udito |
| | Posizione: | Negli ambienti di lavoro o in prossimità delle lavorazioni la cui rumorosità raggiunge un livello sonoro tale da costituire un rischio di danno per l'udito. |

| Mini escavatore | |
|----------------------------------------------------------------------------------------------------------------------------------------------------------------------------------------------------------------------------------------------------------------------------------------------------------------------------------------------------------------------------------------------------------------------------------------------------------------------------------------------------------------------------------------------------------------------------------------------------------------------------------------------------------------------------------------------------------------------------------------------------------------------------------------------------------------------------------------------------------------------------------------------------------------------------------------------------------------------------------------------------------------------------------------------------------------------------------------------------------------------------------------------------------------------------------------------------------------------------------------------------------------------------------------------------------------------------------------------------------------------------------------------------------------------------------------------------------------------------------------------------------------------------------------------------------------------------------------------------------------------------------------------------------------------------------------------------------------------------------------------------------------------------------------------------------------------------------------------------------------------------------------------------------------------------------------------------------------------------------------------|--------------------------------|
| Categoria | Macchine |
| Rischi | |
| Caduta a livello e scivolamento | Lieve |
| Calore, fiamme, incendio | Lieve |
| Cesoimento, stritolamento | Medio |
| Getti, schizzi | Lieve |
| Rumore | Lieve |
| Vibrazioni | Lieve |
| Istruzioni operative | |
| <p>PRIMA DELL'USO:</p> <ul style="list-style-type: none"> - Controllare e delimitare i percorsi e le aree di manovra approntando gli eventuali rafforzamenti; - Verificare l'efficienza dei comandi; - Verificare l'efficienza dei gruppi ottici per le lavorazioni in mancanza di illuminazione; - Verificare che il girofaro sia regolarmente funzionante; - Controllare la chiusura di tutti gli sportelli del vano motore; - Garantire la visibilità del posto di guida; - Verificare l'integrità dei tubi flessibili e dell'impianto oleodinamico in genere; - Controllare l'efficienza dell'attacco della benna; - Delimitare la zona a livello di rumorosità elevato; - Verificare la presenza di una efficace protezione del posto di manovra contro i rischi da ribaltamento (rollbar o robusta cabina). <p>DURANTE L'USO:</p> <ul style="list-style-type: none"> - Segnalare l'operatività del mezzo col girofaro; - Non ammettere a bordo della macchina altre persone; - Chiudere gli sportelli della cabina; - Mantenere sgombra e pulita la cabina; - Nelle fasi inattive tenere a distanza di sicurezza il braccio dai lavoratori; - Per le interruzioni momentanee di lavoro, prima di scendere dal mezzo, azionare il dispositivo di blocco dei comandi; - Durante i rifornimenti di carburante spegnere il motore e non fumare; - Segnalare tempestivamente eventuali gravi anomalie. <p>DOPO L'USO:</p> <ul style="list-style-type: none"> - Pulire gli organi di comando da grasso, olio, ecc.; - Posizionare correttamente la macchina, abbassando il braccio a terra, azionando il blocco comandi ed il freno di stazionamento; - Eseguire le operazioni di revisione e manutenzione seguendo le indicazioni del libretto, segnalando eventuali guasti. | |
| Dispositivi di protezione individuale forniti ai lavoratori occupati in cantiere | |
| <ul style="list-style-type: none"> ▪ Cuffia antirumore ▪ Indumenti da lavoro ▪ Occhiali a mascherina ▪ Scarpe di sicurezza | |
| Segnaletica di cantiere associata all'attrezzatura | |
|  | Categoria: Prescrizione |

| | | |
|--|---------------------|--------------------------------------------------------------------------------------------------------------------------------------------------------------|
| | Nome: | Protezione dell'udito |
| | Descrizione: | È obbligatorio indossare le protezioni dell'udito |
| | Posizione: | Negli ambienti di lavoro o in prossimità delle lavorazioni la cui rumorosità raggiunge un livello sonoro tale da costituire un rischio di danno per l'udito. |

| Motocoltivatore | |
|-----------------|--------------|
| Categoria | Attrezzature |

| Rischi | |
|------------------------------------------------|-------|
| Cedimento parti meccaniche delle macchine | Lieve |
| Cesoimento, stritolamento | Medio |
| Contatti con macchinari o organi in moto | Lieve |
| Inalazione di gas non combustibili (scarichi) | Medio |
| Incendio | Lieve |
| Investimento | Alto |
| Movimentazione manuale dei carichi | Lieve |
| Oli minerali e derivati | Lieve |
| Proiezione di schegge e frammenti di materiale | Lieve |
| Punture, tagli, abrasioni, ferite | Lieve |
| Rumore | Lieve |
| Vibrazioni | Lieve |

Istruzioni operative

PRIMA DELL'USO:
 - Verificare l'efficienza delle protezioni degli organi in movimento;
 - Verificare l'efficienza del dispositivo "a uomo presente" di comando per l'avanzamento e la rotazione della fresa;
 - Controllare che tutti gli elementi di fissaggio siano serrati a sufficienza.

DURANTE L'USO:
 - Durante gli spostamenti spegnere il motore;
 - Non abbandonare la macchina in moto;
 - Non usare la macchina in locali chiusi;
 - Durante il rifornimento di carburante spegnere il motore e non fumare;
 - Non utilizzare la macchina su terreni di pendenza tale da pregiudicare la stabilità.

DOPO L'USO:
 - Chiudere il rubinetto della benzina;
 - Lasciare sempre la macchina in perfetta efficienza, curandone la pulizia e l'eventuale manutenzione;
 - Segnalare eventuali malfunzionamenti;
 - Eseguire gli interventi di revisione e manutenzione a motore spento.

Dispositivi di protezione individuale forniti ai lavoratori occupati in cantiere

- Cuffia antirumore
- Guanti antitaglio
- Occhiali a mascherina



Segnaletica di cantiere associata all'attrezzatura



| | |
|---------------------|-------------|
| Categoria: | Antincendio |
| Nome: | Estintore |
| Descrizione: | Estintore |
| Posizione: | |

| | | |
|-------------------------------------------------------------------------------------|---------------------|----------------------------------------------------------------------------------------------------------------------------------------------------------------------------------------------------------------|
|  | Categoria: | Avvertimento |
| | Nome: | Materiale infiammabile |
| | Descrizione: | Pericolo materiale infiammabile |
| | Posizione: | Nei depositi di bombole di gas disciolto o compresso (acetilene, idrogeno, metano), di acetone, di alcol etilico, di liquidi detergenti. Nei depositi carburanti. Nei locali con accumulatori elettrici. |
|  | Categoria: | Divieto |
| | Nome: | Vietato l'accesso ai non addetti ai lavori |
| | Descrizione: | Vietato l'accesso ai non addetti ai lavori |
| | Posizione: | In prossimità degli accessi all'area di lavoro interdetta. |
|  | Categoria: | Divieto |
| | Nome: | Vietato passare o sostare nel raggio d'azione dell'escavatore |
| | Descrizione: | Vietato passare o sostare nell'area dell'escavatore |
| | Posizione: | |
|  | Categoria: | Divieto |
| | Nome: | Vietato rimuovere le protezioni |
| | Descrizione: | Vietato rimuovere le protezioni e i dispositivi di sicurezza |
| | Posizione: | Sulle macchine aventi dispositivi di protezione. |
|  | Categoria: | Prescrizione |
| | Nome: | Carrelli a passo d'uomo |
| | Descrizione: | Carrelli elevatori che si spostano a passo d'uomo |
| | Posizione: | All'ingresso del cantiere. |
|  | Categoria: | Prescrizione |
| | Nome: | Lasciare liberi i passaggi e le uscite |
| | Descrizione: | Lasciare liberi i passaggi e le uscite |
| | Posizione: | In corrispondenza di passaggi ed uscite. |
|  | Categoria: | Prescrizione |
| | Nome: | Protezione dei piedi |
| | Descrizione: | È obbligatorio indossare le calzature di sicurezza |

| | | |
|-----------------------------------------------------------------------------------|---------------------|-------------------------------------------------------------------------------------------------------------------------------------------------------------------------------------------------------------------------------------|
| | Posizione: | Dove si compiono lavori di carico o scarico di materiali pesanti. Dove sostanze corrosive potrebbero intaccare il cuoio delle normali calzature. Quando vi è pericolo di punture ai piedi (chiodi, trucioli metallici, ecc.). |
|  | Categoria: | Prescrizione |
| | Nome: | Protezione dell'udito |
| | Descrizione: | È obbligatorio indossare le protezioni dell'udito |
| | Posizione: | Negli ambienti di lavoro o in prossimità delle lavorazioni la cui rumorosità raggiunge un livello sonoro tale da costituire un rischio di danno per l'udito. |

| Taglia erba ad elica | | |
|-----------------------------------------------------------------------------------------------------------------------------------------------------------------------------------------------------------------------------------------------------------------------------------------------------------------------------------------------------------------------------------------------------------------------------------------------------------------------------------------------------------------------------------------------------------------------------------------------------------------------------------------------------------------------------------------------------------------------------------------------------------------------------------------------------------------------------------------------------------------------------------------------------------------------------------------------------------------------------------------------------------------------------------------------------------------------------------------------------------------------------------------------------------------------------------------------------------------------------------------------------------------------|---------------------|------------------------|
| Categoria | Attrezzature | |
| Rischi | | |
| Incendio | Lieve | |
| Microclima severo per lavori all'aperto | Lieve | |
| Movimentazione manuale dei carichi | Lieve | |
| Proiezione di schegge e frammenti di materiale | Lieve | |
| Punture, tagli, abrasioni, ferite | Lieve | |
| Rumore | Lieve | |
| Vibrazioni | Lieve | |
| Istruzioni operative | | |
| <p>PRIMA DELL'USO:</p> <ul style="list-style-type: none"> - Verificare la funzionalità dei comandi; - Verificare l'efficienza della protezione agli organi di trasmissione; - Verificare l'efficienza della protezione alla lama (elica); - Verificare il corretto fissaggio della lama; - Verificare la presenza di eventuali ostacoli che possano impedire il corretto funzionamento della macchina (es. pietre). <p>DURANTE L'USO:</p> <ul style="list-style-type: none"> - Eseguire il rifornimento di carburante a motore spento e non fumare; - Svuotare frequentemente il contenitore dell'erba tagliata; - In caso di inceppamento, spegnere il motore per effettuare la pulizia delle lame; - Non lasciare la macchina in moto senza sorveglianza; - Eseguire le operazioni di taglio in condizioni di stabilità adeguata; - Segnalare eventuali malfunzionamenti. <p>DOPO L'USO:</p> <ul style="list-style-type: none"> - Eseguire le operazioni di manutenzione e pulizia della macchina a motore spento, attenendosi alle istruzioni riportate nel libretto di istruzioni; - Segnalare eventuali malfunzionamenti. | | |
| Dispositivi di protezione individuale forniti ai lavoratori occupati in cantiere | | |
| <ul style="list-style-type: none"> ▪ Cuffia antirumore ▪ Giubbotto termico antipioggia e antivento ▪ Guanti antitaglio ▪ Occhiali a mascherina | | |
| Segnaletica di cantiere associata all'attrezzatura | | |
|  | Categoria: | Antincendio |
| | Nome: | Estintore |
| | Descrizione: | Estintore |
| | Posizione: | |
|  | Categoria: | Avvertimento |
| | Nome: | Materiale infiammabile |

| | | |
|-----------------------------------------------------------------------------------|---------------------|-------------------------------------------------------------------------------------------------------------------------------------------------------------------------------------------------------------------------------|
| | Descrizione: | Pericolo materiale infiammabile |
| | Posizione: | <p>Nei depositi di bombole di gas disciolto o compresso (acetilene, idrogeno, metano), di acetone, di alcol etilico, di liquidi detergenti.</p> <p>Nei depositi carburanti.</p> <p>Nei locali con accumulatori elettrici.</p> |
|  | Categoria: | Prescrizione |
| | Nome: | Protezione dell'udito |
| | Descrizione: | È obbligatorio indossare le protezioni dell'udito |
| | Posizione: | Negli ambienti di lavoro o in prossimità delle lavorazioni la cui rumorosità raggiunge un livello sonoro tale da costituire un rischio di danno per l'udito. |

| | |
|------------------|--------------|
| Tosasiepe | |
| Categoria | Attrezzature |

| Rischi | |
|------------------------------------------------|-------|
| Cesoiamento, stritolamento | Medio |
| Contatti con macchinari o organi in moto | Lieve |
| Proiezione di schegge e frammenti di materiale | Lieve |
| Punture, tagli, abrasioni, ferite | Lieve |
| Rumore | Lieve |
| Vibrazioni | Lieve |

Istruzioni operative

PRIMA DELL'USO:
 - Verificare l'integrità delle protezioni delle mani;
 - Verificare il funzionamento dei comandi e del dispositivo di sicurezza.

DURANTE L'USO:
 - Eseguire il lavoro in condizioni di stabilità adeguata;
 - Non manomettere le protezioni di sicurezza;
 - Nelle pause di lavoro spegnere la macchina;
 - Durante il rifornimento di carburante spegnere il motore e non fumare.

DOPO L'USO:
 - Eseguire le operazioni di pulizia con il motore spento;
 - Controllare l'integrità degli organi lavoratori;
 - Eseguire gli interventi di manutenzione attenendosi al libretto di istruzioni;
 - Segnalare eventuali malfunzionamenti.

Dispositivi di protezione individuale forniti ai lavoratori occupati in cantiere

- Cuffia antirumore
- Guanti antitaglio
- Occhiali a mascherina

Segnaletica di cantiere associata all'attrezzatura

| | | |
|-------------------------------------------------------------------------------------|---------------------|--------------------------------------------------------------------------------------------------------------------------------------------------------------|
|  | Categoria: | Prescrizione |
| | Nome: | Protezione dell'udito |
| | Descrizione: | È obbligatorio indossare le protezioni dell'udito |
| | Posizione: | Negli ambienti di lavoro o in prossimità delle lavorazioni la cui rumorosità raggiunge un livello sonoro tale da costituire un rischio di danno per l'udito. |

| Trattore con radi prato | |
|-------------------------|----------|
| Categoria | Macchine |

| Rischi | |
|-----------------------------------|-------|
| Calore, fiamme, incendio | Lieve |
| Cesoiamento, stritolamento | Medio |
| Getti, schizzi | Lieve |
| Punture, tagli, abrasioni, ferite | Lieve |
| Rumore | Lieve |
| Vibrazioni | Lieve |

Istruzioni operative

PRIMA DELL'USO:

- Verificare l'efficienza dei comandi, delle luci e dei dispositivi di segnalazione acustici e luminosi;
- Verificare il corretto aggancio dell'eventuale macchina;
- Collegare i macchinari alla presa di forza a motore spento;
- Verificare la presenza di una efficace protezione del posto di manovra contro i rischi da ribaltamento (rollbar o robusta cabina)

DURANTE L'USO:

- Segnalare l'operatività del trattore col girofaro;
- Non utilizzare la macchina in locali chiusi e poco ventilati;
- Non scendere dal mezzo con la presa di forza inserita con le macchine semoventi collegate;
- Chiudere gli sportelli della cabina;
- Durante il rifornimento di carburante spegnere il motore e non fumare;
- Segnalare tempestivamente eventuali gravi guasti.

DOPO L'USO:

- Azionare il freno di stazionamento;
- Eseguire le operazioni di revisione e manutenzione necessarie al reimpiego della macchina a motore spento, segnalando gli eventuali malfunzionamenti.

Dispositivi di protezione individuale forniti ai lavoratori occupati in cantiere

- Cuffia antirumore
- Guanti antitaglio
- Indumenti da lavoro
- Occhiali a mascherina
- Scarpe di sicurezza

Segnaletica di cantiere associata all'attrezzatura

| | | |
|-------------------------------------------------------------------------------------|---------------------|--------------------------------------------------------------------------------------------------------------------------------------------------------------|
|  | Categoria: | Prescrizione |
| | Nome: | Protezione dell'udito |
| | Descrizione: | È obbligatorio indossare le protezioni dell'udito |
| | Posizione: | Negli ambienti di lavoro o in prossimità delle lavorazioni la cui rumorosità raggiunge un livello sonoro tale da costituire un rischio di danno per l'udito. |

| Trattorino con taglia erba | |
|----------------------------|----------|
| Categoria | Macchine |

| Rischi | |
|-----------------------------------|-------|
| Calore, fiamme, incendio | Lieve |
| Cesoimento, stritolamento | Medio |
| Getti, schizzi | Lieve |
| Punture, tagli, abrasioni, ferite | Lieve |
| Rumore | Lieve |
| Vibrazioni | Lieve |

| Istruzioni operative |
|-----------------------------------------------------------------------------------------------------------------------------------------------------------------------------------------------------------------------------------------------------------------------------------------------------------------------------------------------------------------------------------------------------------------------------------------------------------------------------------------------------------------------------------------------------------------------------------------------------------------------------------------------------------------------------------------------------------------------------------------------------------------------------------------------------------------------------------------------------------------------------------------------------------------------------------------------------------------------------------------------------------------------------------------------------------------------------------------------------------------------------------------------------------------------------------------------------------------------------------------------------------------------------------------------------|
| <p>PRIMA DELL'USO:</p> <ul style="list-style-type: none"> - Controllare l'efficienza dei comandi e del dispositivo frenante; - Verificare l'efficienza del cassone ribaltabile; - Verificare la presenza dei carter di protezione dell'organo lavoratore; - Verificare la corretta chiusura degli sportelli del vano motore; - Verificare l'area e i percorsi; - In assenza di rollbar evitare l'utilizzo in pendenza laterale. <p>DURANTE L'USO:</p> <ul style="list-style-type: none"> - In caso di inceppamento dell'organo lavoratore, spegnere il motore prima di effettuare le operazioni necessarie al reimpiego della macchina; - Non rimuovere i carter di protezione; - Durante i rifornimenti di carburante spegnere il motore e non fumare; - Segnalare eventuali gravi guasti. <p>DOPO L'USO:</p> <ul style="list-style-type: none"> - Posizionare la macchina in posizione stabile; - Azionare il freno di stazionamento; - Eseguire le operazioni di revisione e manutenzione necessarie al ripiego della macchina a motore spento, attenendosi alle indicazioni del costruttore, segnalando eventuali malfunzionamenti. |

| Dispositivi di protezione individuale forniti ai lavoratori occupati in cantiere |
|---------------------------------------------------------------------------------------------------------------------------------------------------------------------------------------------------|
| <ul style="list-style-type: none"> ▪ Cuffia antirumore ▪ Guanti antitaglio ▪ Indumenti da lavoro ▪ Occhiali a mascherina ▪ Scarpe di sicurezza |

| Segnaletica di cantiere associata all'attrezzatura | | |
|-------------------------------------------------------------------------------------|---------------------|--------------------------------------------------------------------------------------------------------------------------------------------------------------|
|  | Categoria: | Prescrizione |
| | Nome: | Protezione dell'udito |
| | Descrizione: | È obbligatorio indossare le protezioni dell'udito |
| | Posizione: | Negli ambienti di lavoro o in prossimità delle lavorazioni la cui rumorosità raggiunge un livello sonoro tale da costituire un rischio di danno per l'udito. |

| Battipistrelle | |
|-----------------------|------------------------|
| Categoria | Attrezzature |
| Descrizione | Uso di battipistrelle. |

| Rischi | |
|----------------------------------------------|-------|
| Folgorazione per uso attrezzature elettriche | Lieve |
| Movimentazione manuale dei carichi | Lieve |
| Rumore | Lieve |
| Urti, colpi, impatti, compressioni | Lieve |
| Vibrazioni | Lieve |

| Istruzioni operative |
|-----------------------------------------------------------------------------------------------------------------------------------------------------------------------------------------------------------------------------------------------------------------------------------------------------------------------------------------------------------------------------------------------------------------------------------------------------------------------------------------------------------------------------------------------------------------------------------------------------------------------------------------------------------------------------------------------------------------------------------------------------------------------------------------------------------------------------------------------------------------------------------------|
| <p>PRIMA DELL'USO:</p> <ul style="list-style-type: none"> - Verificare l'efficienza delle protezioni; - Verificare l'efficienza delle parti elettriche visibili; - Verificare l'efficienza dei comandi. <p>DURANTE L'USO:</p> <ul style="list-style-type: none"> - Segnalare la zona di intervento esposta a livello di rumorosità elevato; - Non rimuovere o modificare i dispositivi di protezione; - Non intralciare i passaggi con il cavo di alimentazione posizionandolo in modo da evitarne il danneggiamento. <p>DOPO L'USO:</p> <ul style="list-style-type: none"> - Scollegare elettricamente la macchina; - Pulire accuratamente la macchina; - Eseguire le operazioni di revisione e manutenzione; - Segnalare eventuali malfunzionamenti. |

| Dispositivi di protezione individuale forniti ai lavoratori occupati in cantiere |
|--------------------------------------------------------------------------------------------------------|
| <ul style="list-style-type: none"> ▪ Cuffia antirumore ▪ Elmetto di protezione |

| Segnaletica di cantiere associata all'attrezzatura | |
|-------------------------------------------------------------------------------------|-----------------------------------------------------------------------|
|  | Categoria: Avvertimento |
| | Nome: Pericolo di folgorazione |
| | Descrizione: |
| | Posizione: |
|  | Categoria: Divieto |
| | Nome: Vietato spegnere con acqua |
| | Descrizione: |
| | Posizione: |
|  | Categoria: Prescrizione |
| | Nome: Protezione dell'udito |
| | Descrizione: È obbligatorio indossare le protezioni dell'udito |

| | | |
|--|-------------------|--------------------------------------------------------------------------------------------------------------------------------------------------------------|
| | Posizione: | Negli ambienti di lavoro o in prossimità delle lavorazioni la cui rumorosità raggiunge un livello sonoro tale da costituire un rischio di danno per l'udito. |
|--|-------------------|--------------------------------------------------------------------------------------------------------------------------------------------------------------|

| | |
|-------------------------------------------------------------------------------------------------------------------------------------------------------------------------------------------------------------------------------------------------------------------------------------------------------------------------------------------------------------------------------------------------------------------------------------------------------------------------------------------------------------------------------------------------------------------------------------------------------------------------------------------------------------------------------------------------------------------------------------------------------------------------------------------------------------------------------------------------------------------------------------------------------------------------------------------------------------------------------------------------------------------------------------------------------------------------------------------------------------------------------------------------------------------------------------------------------------------------------------------------------------------------------------------------------------------------------------------------------------------------------------------------------------------------------------------------------------------------------------------------------------------------------------------------------------------------------------------------------------------------------------------------------------------------------------------------------------------------------------------------------------------------------------------------------------------------------------------------------------------------------------------------------------------------------------------------------------------------------------------------------------------------------------------------------------------------------------------------------------------------------------------------------------------------------|----------|
| Pala | |
| Categoria | Utensili |
| Rischi | |
| Punture, tagli, abrasioni, ferite | Lieve |
| Istruzioni operative | |
| <p>PRIMA DELL'USO:</p> <ul style="list-style-type: none"> - controllare che l'utensile non sia deteriorato; - sostituire i manici che presentino incrinature o scheggiature; - verificare il corretto fissaggio del manico; - selezionare il tipo di utensile adeguato all'impiego; - verificare che siano sufficientemente resistenti nell'insieme e nei singoli elementi - per punte e scalpelli utilizzare idonei paracolpi ed eliminare le sbavature dalle impugnature. <p>DURANTE L'USO:</p> <ul style="list-style-type: none"> - utilizzare attrezzi e attrezzature di ottima qualità; - evitare di utilizzare attrezzi convenientemente temprati in quanto facilmente scheggiabili; - evitare di utilizzare attrezzi in materiale troppo dolce in quanto soggetti a formazione di sbavature pericolose; - evitare di portare in tasca attrezzi a mano specie se pungenti o taglienti; - utilizzare attrezzi isolati per lavori su impianti elettrici; - nei luoghi in cui esiste il pericolo di esplosione evitare di utilizzare attrezzi metallici che potrebbero provocare scintille durante l'uso; - non lasciare mai gli attrezzi nelle vicinanze di parti di macchina in moto o ferme che potrebbero accidentalmente mettersi in moto; - impugnare saldamente l'utensile; - assumere una posizione corretta e stabile; - distanziare adeguatamente gli altri lavoratori; - non utilizzare in maniera impropria l'utensile; - non abbandonare gli utensili nei passaggi ed assicurarli da una eventuale caduta dall'alto; - utilizzare adeguati contenitori per riporre gli utensili di piccola taglia. <p>DOPO L'USO:</p> <ul style="list-style-type: none"> - pulire accuratamente l'utensile; - riporre correttamente gli utensili; - proteggere le parti pungenti e taglienti degli attrezzi; - controllare lo stato d'uso dell'utensile; - segnalare eventuali anomalie o difetti riscontrati. | |
| Dispositivi di protezione individuale forniti ai lavoratori occupati in cantiere | |
| <ul style="list-style-type: none"> ▪ Guanti antitaglio | |

| Autobetoniera | |
|----------------------|-----------------------|
| Categoria | Macchine |
| Descrizione | Uso di autobetoniera. |

| Rischi | |
|-----------------------------------------------------|-------|
| Cesoimento, stritolamento | Medio |
| Contatti con macchinari o organi in moto | Lieve |
| Dermatiti, irritazioni cutanee, reazioni allergiche | Lieve |
| Investimento | Alto |
| Punture, tagli, abrasioni, ferite | Lieve |
| Ribaltamento del mezzo cedimento fondo | Medio |
| Ribaltamento per smottamento ciglio scavo | Medio |
| Rumore | Lieve |
| Urti, colpi, impatti, compressioni | Lieve |

Istruzioni operative

PRIMA DELL'USO:

- Verificare l'efficienza delle luci, dei dispositivi di segnalazione acustici e luminosi;
- Garantire la visibilità del posto di guida;
- Verificare accuratamente l'efficienza dei dispositivi frenanti e di tutti i comandi di guida;
- Verificare l'efficienza dei comandi del tamburo;
- Controllare l'efficienza della protezione della catena di trasmissione e delle relative ruote dentate;
- Verificare l'efficienza delle protezioni degli organi in movimento;
- Verificare l'efficienza della scaletta e dell'eventuale dispositivo di blocco in posizione di riposo;
- Verificare l'integrità delle tubazioni dell'impianto oleodinamico (con benna di scaricamento);
- Controllare che i percorsi in cantiere siano adeguati per la stabilità del mezzo;
- Verificare la presenza in cabina di un estintore.

DURANTE L'USO:







- Segnalare l'operatività del mezzo col girofaro in area di cantiere;
- Adeguare la velocità ai limiti stabiliti in cantiere e transitare a passo d'uomo in prossimità dei posti di lavoro;
- Richiedere l'aiuto di personale a terra per eseguire le manovre in spazi ristretti o quando la visibilità è incompleta;
- Non transitare o stazionare in prossimità del bordo degli scavi;
- Durante gli spostamenti e lo scarico tenere fermo il canale;
- Tenersi a distanza di sicurezza durante le manovre di avvicinamento ed allontanamento della benna;
- Durante il trasporto bloccare il canale;
- Durante i rifornimenti di carburante spegnere il motore e non fumare;
- Pulire accuratamente il tamburo, la tramoggia ed il canale;
- Segnalare tempestivamente eventuali gravi guasti.



DOPO L'USO:

- Eseguire le operazioni di revisione e manutenzione necessarie al reimpiego, con particolare riguardo ai pneumatici ed i freni, segnalando eventuali anomalie;
- Pulire convenientemente il mezzo curando gli organi di comando.

Dispositivi di protezione individuale forniti ai lavoratori occupati in cantiere

- Cuffia antirumore
- Elmetto di protezione
- Facciale con valvola filtrante FFP3
- Guanti antitaglio

| | | | | | | | | | |
|-----------------------------------------------------------------------------------------------------------------------------------------------------------------|--------------------------------------------------------------------------------------------------------------------------------------------------------------------------------------------------------------------------------------------------------------------------------------------------------------------------------------------------------------------------------------------------------------------------------------------------------------------------------------------------------------------------------------------------------|-------------------|--------------|--------------|--------------------------------------------|---------------------|--------------------------------------------------------------------------------------------------------------------------------------------------------------------------------------------------------------|-------------------|-------------------------------------------------------------------------------------------------------------------------------------------------------------------------------|
| <ul style="list-style-type: none"> ▪ Guanti per rischio chimico e microbiologico ▪ Indumenti da lavoro ▪ Occhiali a mascherina | | | | | | | | | |
| Segnaletica di cantiere associata all'attrezzatura | | | | | | | | | |
|  | <table border="1" style="width: 100%; border-collapse: collapse;"> <tr> <td style="width: 15%;">Categoria:</td> <td>Avvertimento</td> </tr> <tr> <td>Nome:</td> <td>Pericolo generico</td> </tr> <tr> <td>Descrizione:</td> <td>Pericolo generico</td> </tr> <tr> <td>Posizione:</td> <td>Ovunque occorra indicare un pericolo non segnalabile con altri cartelli. E' completato di solito dalla scritta esplicativa del pericolo esistente (segnale complementare).</td> </tr> </table> | Categoria: | Avvertimento | Nome: | Pericolo generico | Descrizione: | Pericolo generico | Posizione: | Ovunque occorra indicare un pericolo non segnalabile con altri cartelli. E' completato di solito dalla scritta esplicativa del pericolo esistente (segnale complementare). |
| Categoria: | Avvertimento | | | | | | | | |
| Nome: | Pericolo generico | | | | | | | | |
| Descrizione: | Pericolo generico | | | | | | | | |
| Posizione: | Ovunque occorra indicare un pericolo non segnalabile con altri cartelli. E' completato di solito dalla scritta esplicativa del pericolo esistente (segnale complementare). | | | | | | | | |
|  | <table border="1" style="width: 100%; border-collapse: collapse;"> <tr> <td style="width: 15%;">Categoria:</td> <td>Avvertimento</td> </tr> <tr> <td>Nome:</td> <td>Scavi</td> </tr> <tr> <td>Descrizione:</td> <td>Attenzione agli scavi. E' severamente proibito: - avvicinarsi ai cigli degli scavi - avvicinarsi all'escavatore in funzione - sostare presso le scarpate - depositare materiali sui cigli</td> </tr> <tr> <td>Posizione:</td> <td>Nei pressi degli scavi.</td> </tr> </table> | Categoria: | Avvertimento | Nome: | Scavi | Descrizione: | Attenzione agli scavi. E' severamente proibito: - avvicinarsi ai cigli degli scavi - avvicinarsi all'escavatore in funzione - sostare presso le scarpate - depositare materiali sui cigli | Posizione: | Nei pressi degli scavi. |
| Categoria: | Avvertimento | | | | | | | | |
| Nome: | Scavi | | | | | | | | |
| Descrizione: | Attenzione agli scavi. E' severamente proibito: - avvicinarsi ai cigli degli scavi - avvicinarsi all'escavatore in funzione - sostare presso le scarpate - depositare materiali sui cigli | | | | | | | | |
| Posizione: | Nei pressi degli scavi. | | | | | | | | |
|  | <table border="1" style="width: 100%; border-collapse: collapse;"> <tr> <td style="width: 15%;">Categoria:</td> <td>Divieto</td> </tr> <tr> <td>Nome:</td> <td>Vietato avvicinarsi agli scavi</td> </tr> <tr> <td>Descrizione:</td> <td>E' severamente proibito: - avvicinarsi ai cigli degli scavi - avvicinarsi all'escavatore in funzione - sostare presso le scarpate - depositare materiale sui cigli</td> </tr> <tr> <td>Posizione:</td> <td>Nei pressi degli scavi.</td> </tr> </table> | Categoria: | Divieto | Nome: | Vietato avvicinarsi agli scavi | Descrizione: | E' severamente proibito: - avvicinarsi ai cigli degli scavi - avvicinarsi all'escavatore in funzione - sostare presso le scarpate - depositare materiale sui cigli | Posizione: | Nei pressi degli scavi. |
| Categoria: | Divieto | | | | | | | | |
| Nome: | Vietato avvicinarsi agli scavi | | | | | | | | |
| Descrizione: | E' severamente proibito: - avvicinarsi ai cigli degli scavi - avvicinarsi all'escavatore in funzione - sostare presso le scarpate - depositare materiale sui cigli | | | | | | | | |
| Posizione: | Nei pressi degli scavi. | | | | | | | | |
|  | <table border="1" style="width: 100%; border-collapse: collapse;"> <tr> <td style="width: 15%;">Categoria:</td> <td>Divieto</td> </tr> <tr> <td>Nome:</td> <td>Vietato l'accesso ai non addetti</td> </tr> <tr> <td>Descrizione:</td> <td>Vietato l'accesso ai non addetti ai lavori</td> </tr> <tr> <td>Posizione:</td> <td>In prossimità degli accessi all'area di lavoro interdetta.</td> </tr> </table> | Categoria: | Divieto | Nome: | Vietato l'accesso ai non addetti | Descrizione: | Vietato l'accesso ai non addetti ai lavori | Posizione: | In prossimità degli accessi all'area di lavoro interdetta. |
| Categoria: | Divieto | | | | | | | | |
| Nome: | Vietato l'accesso ai non addetti | | | | | | | | |
| Descrizione: | Vietato l'accesso ai non addetti ai lavori | | | | | | | | |
| Posizione: | In prossimità degli accessi all'area di lavoro interdetta. | | | | | | | | |
|  | <table border="1" style="width: 100%; border-collapse: collapse;"> <tr> <td style="width: 15%;">Categoria:</td> <td>Divieto</td> </tr> <tr> <td>Nome:</td> <td>Vietato l'accesso ai non addetti ai lavori</td> </tr> <tr> <td>Descrizione:</td> <td>Vietato l'accesso ai non addetti ai lavori</td> </tr> <tr> <td>Posizione:</td> <td>In prossimità degli accessi all'area di lavoro interdetta.</td> </tr> </table> | Categoria: | Divieto | Nome: | Vietato l'accesso ai non addetti ai lavori | Descrizione: | Vietato l'accesso ai non addetti ai lavori | Posizione: | In prossimità degli accessi all'area di lavoro interdetta. |
| Categoria: | Divieto | | | | | | | | |
| Nome: | Vietato l'accesso ai non addetti ai lavori | | | | | | | | |
| Descrizione: | Vietato l'accesso ai non addetti ai lavori | | | | | | | | |
| Posizione: | In prossimità degli accessi all'area di lavoro interdetta. | | | | | | | | |
|  | <table border="1" style="width: 100%; border-collapse: collapse;"> <tr> <td style="width: 15%;">Categoria:</td> <td>Divieto</td> </tr> </table> | Categoria: | Divieto | | | | | | |
| Categoria: | Divieto | | | | | | | | |



| | | |
|---------------------------------------------------------------------------------------------------------------------------------------------------------------------------------------------------------------------------------------------------------------|--------------------------------------------------------------------------------------------------------------------------------------------------------------------------------|--|
| | Nome: Vietato passare o sostare nel raggio d'azione dell'escavatore | |
| | Descrizione: Vietato passare o sostare nell'area dell'escavatore | |
| | Posizione: | |
|  <div data-bbox="368 456 708 622" style="background-color: #0070C0; color: white; padding: 5px; text-align: center;"> CARRELLI A PASSO D'UOMO </div> | Categoria: Prescrizione | |
| | Nome: Carrelli a passo d'uomo | |
| | Descrizione: Carrelli elevatori che si spostano a passo d'uomo | |
| | Posizione: All'ingresso del cantiere. | |
|  <div data-bbox="368 689 708 855" style="background-color: #0070C0; color: white; padding: 5px; text-align: center;"> LASCIARE LIBERI I PASSAGGI E LE USCITE </div> | Categoria: Prescrizione | |
| | Nome: Lasciare liberi i passaggi | |
| | Descrizione: Lasciare liberi i passaggi e le uscite | |
| | Posizione: In corrispondenza di passaggi ed uscite. | |
|  <div data-bbox="368 904 708 1070" style="background-color: #0070C0; color: white; padding: 5px; text-align: center;"> LASCIARE LIBERI I PASSAGGI E LE USCITE </div> | Categoria: Prescrizione | |
| | Nome: Lasciare liberi i passaggi e le uscite | |
| | Descrizione: Lasciare liberi i passaggi e le uscite | |
| | Posizione: In corrispondenza di passaggi ed uscite. | |
|  | Categoria: Prescrizione | |
| | Nome: Protezione dell'udito | |
| | Descrizione: È obbligatorio indossare le protezioni dell'udito | |
| | Posizione: Negli ambienti di lavoro o in prossimità delle lavorazioni la cui rumorosità raggiunge un livello sonoro tale da costituire un rischio di danno per l'udito. | |
|  <div data-bbox="368 1460 708 1626" style="background-color: #0070C0; color: white; padding: 5px; text-align: center;"> CARRELLI A PASSO D'UOMO </div> | Categoria: Prescrizione | |
| | Nome: Veicoli a passo d'uomo | |
| | Descrizione: Carrelli elevatori | |
| | Posizione: All'ingresso del cantiere. | |

| Pulisci tavole | |
|------------------|--------------|
| Categoria | Attrezzature |

| Rischi | |
|------------------------------------------------|-------|
| Contatti con macchinari o organi in moto | Lieve |
| Folgorazione per uso attrezzature elettriche | Lieve |
| Proiezione di schegge e frammenti di materiale | Lieve |
| Punture, tagli, abrasioni, ferite | Lieve |
| Rumore | Lieve |



| Istruzioni operative |
|---------------------------------------------------------------------------------------------------------------------------------------------------------------------------------------------------------------------------------------------------------------------------------------------------------------------------------------------------------------------------------------------------------------------------------------------------------------------------------------------------------------------------------------------------------------------------------------------------------------------------------------------------------------------------------------------------------------------------------------------------------------------------------------------------------------------------------------------------------------------------------------------------------------------------------------------------------------------------------|
| <p>PRIMA DELL'USO:</p> <ul style="list-style-type: none"> - Verificare l'integrità del cavo e della spina di alimentazione; - Controllare l'efficienza del dispositivo di comando; - Posizionare stabilmente la macchina; - Controllare la chiusura dello sportello di accesso agli organi lavoratori. <p>DURANTE L'USO:</p> <ul style="list-style-type: none"> - Non intralciare i passaggi con il cavo elettrico e/o proteggerlo da eventuali danneggiamenti; - Non effettuare rimozioni di materiale utilizzando attrezzi con la macchina in funzione; - Non pulire tavole di piccola taglia; - Mantenere sgombra l'area di lavoro. <p>DOPO L'USO:</p> <ul style="list-style-type: none"> - Scollegare elettricamente la macchina; - Eseguire le operazioni di revisione e pulizia a macchina ferma; - Segnalare eventuali guasti. |

| Dispositivi di protezione individuale forniti ai lavoratori occupati in cantiere |
|-------------------------------------------------------------------------------------------------------------------------------------|
| <ul style="list-style-type: none"> ▪ Cuffia antirumore ▪ Guanti antitaglio ▪ Occhiali a mascherina |

| Segnaletica di cantiere associata all'attrezzatura | |
|-------------------------------------------------------------------------------------|-----------------------------------------------------------------------|
|  | Categoria: Avvertimento |
| | Nome: Pericolo di folgorazione |
| | Descrizione: |
| | Posizione: |
|  | Categoria: Divieto |
| | Nome: Vietato spegnere con acqua |
| | Descrizione: |
| | Posizione: |
|  | Categoria: Prescrizione |
| | Nome: Protezione dell'udito |
| | Descrizione: È obbligatorio indossare le protezioni dell'udito |

| | | |
|--|-------------------|--------------------------------------------------------------------------------------------------------------------------------------------------------------|
| | Posizione: | Negli ambienti di lavoro o in prossimità delle lavorazioni la cui rumorosità raggiunge un livello sonoro tale da costituire un rischio di danno per l'udito. |
|--|-------------------|--------------------------------------------------------------------------------------------------------------------------------------------------------------|

| Tenaglie | |
|-------------------------------------------------------------------------------------------------------------------------------------------------------------------------------------------|----------|
| Categoria | Utensili |
| Rischi | |
| Proiezione di schegge e frammenti di materiale | Lieve |
| Punture, tagli, abrasioni, ferite | Lieve |
| Istruzioni operative | |
| PRIMA DELL'USO - accertarsi che le lame della tenaglia siano ben affilate. MODALITÀ D'USO - utilizzare l'attrezzo ad intervalli, al fine di non recare danni all'arto superiore. | |
| Dispositivi di protezione individuale forniti ai lavoratori occupati in cantiere | |
| <ul style="list-style-type: none"> ▪ Guanti antitaglio ▪ Occhiali a mascherina | |

| Vibratore per calcestruzzo | | |
|----------------------------------------------------------------------------------------------------------------------------------------------------------------------------------------------------------------------------------------------------------------------------------------------------------------------------------------------------------------------------------------------------------------------------------------------------------------------------------------------------------------------------------------------------------------------------------------------------------------------------------------------------------------------------------------------------|---------------------|----------------------------|
| Categoria | Attrezzature | |
| Rischi | | |
| Contatto con sostanze chimiche | Lieve | |
| Dermatiti, irritazioni cutanee, reazioni allergiche | Lieve | |
| Folgorazione per uso attrezzature elettriche | Lieve | |
| Getti, schizzi | Lieve | |
| Microclima severo per lavori all'aperto | Lieve | |
| Rumore | Lieve | |
| Urti, colpi, impatti, compressioni | Lieve | |
| Vibrazioni | Lieve | |
| Istruzioni operative | | |
| <p>PRIMA DELL'USO:</p> <ul style="list-style-type: none"> - Verificare l'integrità dei cavi di alimentazione e della spina; - Posizionare il trasformatore in un luogo asciutto. <p>DURANTE L'USO:</p> <ul style="list-style-type: none"> - Proteggere il cavo d'alimentazione; - Non mantenere a lungo fuori dal getto l'ago in funzione; - Nelle pause di lavoro interrompere l'alimentazione elettrica. <p>DOPO L'USO:</p> <ul style="list-style-type: none"> - Scollegare elettricamente l'utensile; - Pulire accuratamente l'utensile; - Segnalare eventuali malfunzionamenti. | | |
| Dispositivi di protezione individuale forniti ai lavoratori occupati in cantiere | | |
| <ul style="list-style-type: none"> ▪ Cuffia antirumore ▪ Elmetto di protezione ▪ Facciale con valvola filtrante FFP3 ▪ Giubbotto termico antipioggia e antivento ▪ Guanti per rischio chimico e microbiologico ▪ Indumenti da lavoro ▪ Occhiali a mascherina | | |
| Segnaletica di cantiere associata all'attrezzatura | | |
|  | Categoria: | Avvertimento |
| | Nome: | Pericolo di folgorazione |
| | Descrizione: | |
| | Posizione: | |
|  | Categoria: | Divieto |
| | Nome: | Vietato spegnere con acqua |
| | Descrizione: | |
| | Posizione: | |

| | | |
|-----------------------------------------------------------------------------------|---------------------|--------------------------------------------------------------------------------------------------------------------------------------------------------------|
|  | Categoria: | Prescrizione |
| | Nome: | Protezione dell'udito |
| | Descrizione: | È obbligatorio indossare le protezioni dell'udito |
| | Posizione: | Negli ambienti di lavoro o in prossimità delle lavorazioni la cui rumorosità raggiunge un livello sonoro tale da costituire un rischio di danno per l'udito. |

| Motosega | |
|--------------------|------------------|
| Categoria | Attrezzature |
| Descrizione | Uso di motosega. |

| Rischi | |
|------------------------------------------------|-------|
| Calore, fiamme, incendio | Lieve |
| Contatti con macchinari o organi in moto | Lieve |
| Inalazione di gas non combustibili (scarichi) | Medio |
| Proiezione di schegge e frammenti di materiale | Lieve |
| Punture, tagli, abrasioni, ferite | Lieve |
| Rumore | Lieve |

Istruzioni operative

PRIMA DELL'USO:

- Verificare l'integrità delle protezioni per le mani;
- Verificare il funzionamento dei dispositivi di accensione e arresto;
- Controllare il dispositivo di funzionamento ad uomo presente;
- Verificare la tensione e l'integrità della catena;
- Verificare il livello del lubrificante specifico per la catena;
- Segnalare la zona d'intervento esposta a livello di rumorosità elevato.

DURANTE L'USO:

- Eseguire il lavoro in condizioni di stabilità adeguata;
- Non manomettere le protezioni;
- Spegnerne l'utensile nelle pause di lavoro;
- Non eseguire operazioni di pulizia con organi in movimento;
- Evitare il rifornimento di carburante col motore in funzione e non fumare.

DOPO L'USO:



- Pulire la macchina;
- Controllare l'integrità dell'organo lavoratore;
- Provvedere alla registrazione e alla lubrificazione dell'utensile;
- Segnalare eventuali malfunzionamenti.



Dispositivi di protezione individuale forniti ai lavoratori occupati in cantiere

- Cuffia antirumore
- Guanti antitaglio
- Occhiali a mascherina
- Scarpe di sicurezza

Segnaletica di cantiere associata all'attrezzatura

| | | |
|-------------------------------------------------------------------------------------|---------------------|--------------------------------------------------------------------------------------------------------------------------------------------------------------|
|  | Categoria: | Prescrizione |
| | Nome: | Protezione dell'udito |
| | Descrizione: | È obbligatorio indossare le protezioni dell'udito |
| | Posizione: | Negli ambienti di lavoro o in prossimità delle lavorazioni la cui rumorosità raggiunge un livello sonoro tale da costituire un rischio di danno per l'udito. |

| Scala doppia a compasso | | |
|----------------------------------------------------------------------------------------------------------------------------------------------------------------------------------------------------------------------------------------------------------------------------------------------------------------------------------------------------------------------------------------------------------------------------------------------------------------------------------------------------------------------------------------------------------------------------------------------------------------------------------------------------------------------------------------------------------------------------------------------------------------------------------------------------------------------------------------------------------------------------------------------------------------------------------------------------------------------------------------------------------------------------------------------------------------------------------------------------------------------------------------------------------------------------------------------------------------------------------------------------------------------------------------------------------------------------------------------------------------------------------------------------------------------------------------------------------------------------------------------------------------------------------------------------------------------------------------------------------------------------------------------------------------------------------------------------------------------------------------------------------------------------------------------------------------------------------------------------------------------------------------------------------------------------------------------------------------------------------------------------------------------------------------------------------------------------------------------------------------------------------------------------------------------------------------------------------------------------|---------------------|---------------------------------------|
| Categoria | Attrezzature | |
| Rischi | | |
| Caduta dall'alto | Alto | |
| Caduta di materiali dall'alto | Alto | |
| Punture, tagli, abrasioni, ferite | Lieve | |
| Istruzioni operative | | |
| <p>CARATTERISTICHE DI SICUREZZA:</p> <ul style="list-style-type: none"> - Le scale doppie devono essere costruite con materiale adatto alle condizioni di impiego, possono quindi essere in ferro, alluminio o legno, ma devono essere sufficientemente resistenti ed avere dimensioni appropriate all'uso; - Le scale in legno devono avere i pioli incastrati nei montanti che devono essere trattenuti con tiranti in ferro applicati sotto i due pioli estremi; le scale lunghe più di 4 m devono avere anche un tirante intermedio; - Le scale doppie non devono superare l'altezza di 5 m; - Le scale doppie devono essere provviste di catena o dispositivo analogo che impedisca l'apertura della scala oltre il limite prestabilito di sicurezza. <p>PRIMA DELL'USO:</p> <ul style="list-style-type: none"> - È vietata la riparazione dei pioli rotti con listelli di legno chiodati sui montanti; - Le scale devono essere utilizzate solo su terreno stabile e in piano; - Il sito dove viene installata la scala deve essere sgombro da eventuali materiali e lontano dai passaggi. <p>DURANTE L'USO:</p> <ul style="list-style-type: none"> - Durante gli spostamenti laterali nessun lavoratore deve trovarsi sulla scala; - La scala deve essere utilizzata da una sola persona per volta limitando il peso dei carichi da trasportare; - Accertarsi di avere in qualsiasi momento un appoggio e una presa sicura, in particolare durante il trasposto di pesi; - La salita e la discesa vanno effettuate con il viso rivolto verso la scala. <p>DOPO L'USO:</p> <ul style="list-style-type: none"> - Controllare periodicamente lo stato di conservazione delle scale provvedendo alla manutenzione necessaria; - Le scale non utilizzate devono essere conservate in un luogo riparato dalle intemperie e, possibilmente, sospese ad appositi ganci; - Segnalare immediatamente eventuali anomalie riscontrate, in particolare: pioli rotti, gioco fra gli incastri, fessurazioni, carenza dei dispositivi di arresto. | | |
| Dispositivi di protezione individuale forniti ai lavoratori occupati in cantiere | | |
| <ul style="list-style-type: none"> ▪ Elmetto di protezione ▪ Guanti antitaglio ▪ Imbracatura anticaduta | | |
| Segnaletica di cantiere associata all'attrezzatura | | |
|  | Categoria: | Avvertimento |
| | Nome: | Pericolo caduta materiali dall'alto |
| | Descrizione: | attenzione caduta materiali dall'alto |
|  | Categoria: | Avvertimento |
| | Nome: | Pericolo di caduta |

| | |
|---------------------------------------------------------------------------------------------------------------------------------|------------------------------------------------------------------------------------------------------------------------------------------------------------------------------------------------------------------------------------------------------------------------------------------------------------------------------------------------------------------------------------------------------------------------------------|
| | <p>Descrizione: Pericolo di caduta con dislivello</p> <p>Posizione: In prossimità dell'apertura a cielo aperto. Nella zona di scavo.</p> |
|  <p>VIETATO GETTARE MATERIALI DAI PONTEGGI</p> | <p>Categoria: Divieto</p> <p>Nome: Vietato gettare materiali dai ponteggi</p> <p>Descrizione: Vietato gettare materiali dai ponteggi</p> <p>Posizione: Sui ponteggi.</p> |
| | <p>Categoria: Divieto</p> <p>Nome: Vietato salire e scendere dai ponteggi</p> <p>Descrizione: Vietato salire e scendere all'esterno dei ponteggi.</p> <p>Posizione: Sui ponteggi.</p> |
| | <p>Categoria: Prescrizione</p> <p>Nome: Imbracatura di sicurezza</p> <p>Descrizione: È obbligatorio usare l'imbracatura di sicurezza</p> <p>Posizione: In prossimità delle lavorazioni come montaggio, smontaggio e manutenzione degli apparecchi di sollevamento (gru in particolare). Montaggio di costruzioni prefabbricate o industrializzate. Lavori dentro pozzi, cisterne e simili.</p> |
| | <p>Categoria: Prescrizione</p> <p>Nome: Protezione del cranio</p> <p>Descrizione: È obbligatorio indossare il casco di protezione</p> <p>Posizione: Negli ambienti di lavoro dove esiste pericolo di caduta di materiali dall'alto o di urto con elementi pericolosi.</p> |
|  | |
|  | |

| utensili d'uso corrente | |
|-----------------------------------------------------------------------------------------------------------------------------------------------------------------------------------------------------------------------------------------------|--------------------------|
| Categoria | Utensili manuali |
| Descrizione | Uso di utensili manuali. |
| Rischi | |
| punture, tagli, abrasioni, ferite | Lieve |
| urti, colpi, impatti | Lieve |
| Istruzioni operative | |
| UTENSILI D'USO COMUNE Mettere a disposizione dei lavoratori attrezzature adeguate al lavoro da svolgere e fornire le dovute istruzioni sulle modalità d'uso. Durante l'uso degli utensili indossare guanti, occhiali protettivi. | |

| Piegaferro | |
|------------|--------------|
| Categoria | Attrezzature |

| Rischi | |
|------------------------------------------------|-------|
| Contatti con macchinari o organi in moto | Lieve |
| Folgorazione per uso attrezzature elettriche | Lieve |
| Proiezione di schegge e frammenti di materiale | Lieve |
| Punture, tagli, abrasioni, ferite | Lieve |
| Rumore | Lieve |

Istruzioni operative

PRIMA DELL'USO:

- Verificare l'integrità dei collegamenti elettrici e di quelli di messa a terra visibili;
- Verificare l'integrità delle protezioni e dei ripari alle morsettiere ed il buon funzionamento degli interruttori elettrici di azionamento e di manovra;
- Verificare la disposizione dei cavi di alimentazione affinché non intralcino i posti di lavoro, i passaggi e non siano soggetti a danneggiamenti meccanici da parte del materiale da lavorare e lavorato;
- Verificare la presenza delle protezioni agli organi di trasmissione (pulegge, cinghie, ingranaggi, ecc.);
- Verificare la presenza delle protezioni agli organi di manovra ed il buon funzionamento dei pulsanti e dei dispositivi di arresto;
- Verificare la presenza delle protezioni agli organi lavoratori;
- Verificare la presenza della tettoia di protezione del posto di lavoro (dove necessario).

DURANTE L'USO:

- Non rimuovere i dispositivi di protezione;
- Tenere le mani distanti dagli organi lavoratori della macchina;
- Non piegare più di una barra contemporaneamente;
- Tenere sgombro da materiali il posto di lavoro;
- Gli addetti devono far uso dei dispositivi di protezione individuale;
- Registrare le protezioni degli organi lavoratori in maniera da lasciare scoperto il solo tratto strettamente necessario alla lavorazione.

DOPO L'USO:

- Aprire (togliere corrente) l'interruttore generale al quadro;
- Verificare l'integrità dei conduttori di alimentazione e di messa a terra visibili;
- Verificare che il materiale lavorato o da lavorare non sia accidentalmente venuto ad interferire sui conduttori medesimi;
- Pulire la macchina da eventuali residui di materiale;
- Se del caso provvedere alla registrazione e lubrificazione della macchina.

Dispositivi di protezione individuale forniti ai lavoratori occupati in cantiere

- Cuffia antirumore
- Guanti antitaglio
- Occhiali a mascherina

Segnaletica di cantiere associata all'attrezzatura

| | | |
|-------------------------------------------------------------------------------------|---------------------|--------------------------|
|  | Categoria: | Avvertimento |
| | Nome: | Pericolo di folgorazione |
| | Descrizione: | |
| | Posizione: | |

| | | |
|-------------------------------------------------------------------------------------|---------------------|----------------------------------------------------------------------------------------------------------------------------------------------------------------------------------------------------------------------------------------------------------------|
|  | Categoria: | Divieto |
| | Nome: | Vietato rimuovere le protezioni |
| | Descrizione: | Vietato rimuovere le protezioni e i dispositivi di sicurezza |
| | Posizione: | Sulle macchine aventi dispositivi di protezione. |
|  | Categoria: | Divieto |
| | Nome: | Vietato spegnere con acqua |
| | Descrizione: | |
| | Posizione: | |
|  | Categoria: | Prescrizione |
| | Nome: | Protezione degli occhi con lenti opache |
| | Descrizione: | E' obbligatorio indossare occhiali con lenti opache |
| | Posizione: | Negli ambienti di lavoro, in prossimità di una lavorazione o presso le macchine ove esiste pericolo di offesa agli occhi (operazioni di saldatura ossiacetilenica ed elettrica, molatura, lavori alle macchine utensili, da scalpello, impiego di acidi ecc.). |
|  | Categoria: | Prescrizione |
| | Nome: | Protezione dell'udito |
| | Descrizione: | È obbligatorio indossare le protezioni dell'udito |
| | Posizione: | Negli ambienti di lavoro o in prossimità delle lavorazioni la cui rumorosità raggiunge un livello sonoro tale da costituire un rischio di danno per l'udito. |

| Pompa manuale per disarmante | |
|-------------------------------------------------------------------------------------------------------------------------------------------------------------------------------------------------------------------------------------------------------------------------------------------------------------------------------------------------------------------------------------------------------------------------------------------------------------------------------------------------------------------------------------------------------------------------------------------------------------------------------------------------------------------------------|--------------|
| Categoria | Attrezzature |
| Rischi | |
| Contatto con sostanze chimiche | Lieve |
| Getti, schizzi | Lieve |
| Punture, tagli, abrasioni, ferite | Lieve |
| Istruzioni operative | |
| <p>PRIMA DELL'USO:</p> <ul style="list-style-type: none"> - Verificare la funzionalità dell'utensile; - Controllare le connessioni dei tubi con l'erogatore e la pompa; - Durante il rifornimento evitare il contatto con le sostanze impiegate. <p>DURANTE L'USO:</p> <ul style="list-style-type: none"> - Eseguire il lavoro in condizioni di stabilità adeguata; - Evitare la dispersione nell'ambiente dei prodotti considerati tossici – nocivi. <p>DOPO L'USO:</p> <ul style="list-style-type: none"> - Pulire accuratamente l'utensile prima di riporlo; - Curare l'igiene personale. | |
| Dispositivi di protezione individuale forniti ai lavoratori occupati in cantiere | |
| <ul style="list-style-type: none"> ▪ Facciale con valvola filtrante FFP3 ▪ Guanti antitaglio ▪ Guanti per rischio chimico e microbiologico ▪ Indumenti da lavoro ▪ Occhiali a mascherina | |

| Trancia ferro | |
|---------------|--------------|
| Categoria | Attrezzature |

| Rischi | |
|------------------------------------------------|-------|
| Cesoiamento, stritolamento | Medio |
| Contatti con macchinari o organi in moto | Lieve |
| Folgorazione per uso attrezzature elettriche | Lieve |
| Proiezione di schegge e frammenti di materiale | Lieve |
| Punture, tagli, abrasioni, ferite | Lieve |
| Rumore | Lieve |

Istruzioni operative

PRIMA DELL'USO:

- Verificare l'integrità del cavo e della spina;
- Verificare l'efficienza del pedale di comando e dell'interruttore;
- Non intralciare i passaggi con il cavo di alimentazione e proteggerlo da eventuali danneggiamenti;
- Verificare che la macchina si trovi in posizione stabile;
- Verificare l'efficienza del carter dell'organo di trasmissione;
- Verificare la presenza della tettoia di protezione del posto di lavoro (dove necessario).

DURANTE L'USO:

- Tenere le mani sempre distanti dall'organo lavoratore della macchina;
- Non eseguire tagli di piccoli pezzi senza l'uso di attrezzi speciali;
- Non tagliare più di una barra contemporaneamente;
- Tenere sgombro da materiali il posto di lavoro;
- Non rimuovere i dispositivi di protezione.



DOPO L'USO:

- Scollegare elettricamente la macchina;
- Eseguire le operazioni di manutenzione con la macchina scollegata elettricamente, segnalando eventuali guasti.

Dispositivi di protezione individuale forniti ai lavoratori occupati in cantiere

- Cuffia antirumore
- Guanti antitaglio
- Occhiali a mascherina

Segnaletica di cantiere associata all'attrezzatura

| | | |
|-------------------------------------------------------------------------------------|---------------------|----------------------------|
|  | Categoria: | Avvertimento |
| | Nome: | Pericolo di folgorazione |
| | Descrizione: | |
| | Posizione: | |
|  | Categoria: | Divieto |
| | Nome: | Vietato spegnere con acqua |
| | Descrizione: | |
| | Posizione: | |
|  | Categoria: | Prescrizione |

| | | |
|--|---------------------|--------------------------------------------------------------------------------------------------------------------------------------------------------------|
| | Nome: | Protezione dell'udito |
| | Descrizione: | È obbligatorio indossare le protezioni dell'udito |
| | Posizione: | Negli ambienti di lavoro o in prossimità delle lavorazioni la cui rumorosità raggiunge un livello sonoro tale da costituire un rischio di danno per l'udito. |

| Scale a mano semplici | |
|-----------------------------------------------------------------------------------------------------------------------------------------------------------------------------------------------------------------------------------------------------------------------------------------------------------------------------------------------------------------------------------------------------------------------------------------------------------------------------------------------------------------------------------------------------------------------------------------------------------------------------------------------------------------------------------------------------------------------------------------------------------------------------------------------------------------------------------------------------------------------------------------------------------------------------------------------------------------------------------------------------------------------------------------------------------------------------------------------------------------------------------------------------------------------------------------------------------------------------------------------------------------------------------------------------------------------------------------------------------------------------------------------------------------------------------------------------------------------------------------------------------------------------------------------------------------------------------------------------------------------------------------------------------------------------------------------------------------------------------------------------------------------------------------------------------------------------------------------------------------------------------------------------------------------------------------------------------------------------------------------------------------------------------------------------------------------------------------------------------------------------------------------------------------------------------------------------------------------------------------------------------------------------------------------------------------------------------------------------------------------------------------------------------------------------------------------------------------------------------------------------------------------------------------------------------------------------------------------------------------------------------------------------------------------------------------------------------------------------------------------------------------------------------------------------------------------------------------------------------------------------------------------------------------------------------------------------------------------------------------------------------------------------------------------------------------------------------------------------------------------------------------------------------------------------------------------------------------------------------------------------------------------------------------------------------------------------------------------------------------------------------------------------------------------------------------------------------|--------------|
| Categoria | Attrezzature |
| Rischi | |
| Caduta dall'alto | Alto |
| Caduta di materiali dall'alto | Alto |
| Movimentazione manuale dei carichi | Lieve |
| Punture, tagli, abrasioni, ferite | Lieve |
| Istruzioni operative | |
| <p>CARATTERISTICHE DI SICUREZZA:</p> <ul style="list-style-type: none"> - Le scale a mano devono essere costruite con materiale adatto alle condizioni di impiego, possono quindi essere in ferro, alluminio o legno, ma devono essere sufficientemente resistenti ed avere dimensioni appropriate all'uso; - Le scale in legno devono avere i pioli incastrati nei montanti che devono essere trattenuti con tiranti in ferro applicati sotto i due pioli estremi; le scale lunghe più di 4 m devono avere anche un tirante intermedio; - Le scale devono essere provviste di dispositivi antisdrucchiolo alle estremità inferiori dei due montanti e di elementi di trattenuta o di appoggi antisdrucchiolo alle estremità superiori, a meno che le estremità superiori siano provviste di dispositivi di trattenuta; - le scale ad elementi innestati non devono superare i 15 m; - le scale ad elementi innestati più lunghe di 8 m devono essere munite di rompitratta. <p>PRIMA DELL'USO:</p> <ul style="list-style-type: none"> - La scala deve sporgere a sufficienza oltre il piano di accesso (è consigliabile che tale sporgenza sia di almeno 1 m); - Le scale usate per l'accesso a piani successivi non devono essere poste una in prosecuzione dell'altra; - Le scale poste sul filo esterno di una costruzione od opere provvisoriale (ponteggi) devono essere dotate di corrimano-parapetto; - La scala deve distare dalla verticale di appoggio di una misura pari ad 1/4 del dislivello tra il piano di appoggio e quello di arrivo; - È vietata la riparazione dei pioli rotti con listelli di legno chiodati sui montanti; - Le scale posizionate su terreno cedevole vanno appoggiate su un'unica tavola di ripartizione, in modo da garantire la posizione orizzontale dei pioli; - Il sito dove viene installata la scala deve essere sgombro da eventuali materiali e lontano dai passaggi. <p>DURANTE L'USO:</p> <ul style="list-style-type: none"> - Le scale non vincolate devono essere trattenute al piede da altra persona; - Durante gli spostamenti laterali nessun lavoratore deve trovarsi sulla scala; - Evitare l'uso di scale eccessivamente sporgenti oltre il piano di arrivo; - La scala deve essere utilizzata da una sola persona per volta limitando il peso dei carichi da trasportare; - Accertarsi di avere in qualsiasi momento un appoggio e una presa sicura in particolare durante il trasposto di pesi; - Quando vengono eseguiti lavori in quota, utilizzando scale ad elementi innestati, una persona deve esercitare da terra una continua vigilanza sulla scala; - La salita e la discesa vanno effettuate con il viso rivolto verso la scala. <p>DOPO L'USO:</p> <ul style="list-style-type: none"> - Controllare periodicamente lo stato di conservazione delle scale provvedendo alla manutenzione necessaria; - Le scale non utilizzate devono essere conservate in un luogo riparato dalle intemperie e, possibilmente, sospese ad appositi ganci; - Segnalare immediatamente eventuali anomalie riscontrate, in particolare: pioli rotti, gioco fra gli incastri, fessurazioni, carenza dei dispositivi antiscivolo e di arresto. | |
| Dispositivi di protezione individuale forniti ai lavoratori occupati in cantiere | |
| <ul style="list-style-type: none"> ▪ Elmetto di protezione ▪ Guanti antitaglio ▪ Imbracatura anticaduta | |

| Segnaletica di cantiere associata all'attrezzatura | |
|------------------------------------------------------------------------------------------------------------------------------------------|----------------------------------------------------------------------------------------------------------------------------------------------------------------------------------------------------------------------------------------------------------------------|
|  <p>ATTENZIONE CADUTA MATERIALI</p> | Categoria: Avvertimento |
| | Nome: Caduta materiali dall'alto |
| | Descrizione: Attenzione caduta materiali dall'alto |
| | Posizione: <ul style="list-style-type: none"> - Nelle aree di azione delle gru. - In corrispondenza delle zone di salita e discesa dei carichi. - Sotto i ponteggi. |
|  | Categoria: Avvertimento |
| | Nome: Pericolo di caduta |
| | Descrizione: Pericolo di caduta con dislivello |
| | Posizione: In prossimità dell'apertura a cielo aperto. Nella zona di scavo. |
|  <p>VIETATO GETTARE MATERIALI DAI PONTEGGI</p> | Categoria: Divieto |
| | Nome: Vietato gettare materiali dai ponteggi |
| | Descrizione: Vietato gettare materiali dai ponteggi |
| | Posizione: Sui ponteggi. |
|  <p>NON SALIRE O SCENDERE DAI PONTEGGI</p> | Categoria: Divieto |
| | Nome: Vietato salire o scendere dai ponteggi |
| | Descrizione: Non salire o scendere all'esterno dei ponteggi. |
| | Posizione: Sui ponteggi. |
|  | Categoria: Prescrizione |
| | Nome: Imbracatura di sicurezza |
| | Descrizione: È obbligatorio usare l'imbracatura di sicurezza |
| | Posizione: <p>In prossimità delle lavorazioni come montaggio, smontaggio e manutenzione degli apparecchi di sollevamento (gru in particolare). Montaggio di costruzioni prefabbricate o industrializzate. Lavori dentro pozzi, cisterne e simili.</p> |
|  | Categoria: Prescrizione |
| | Nome: Protezione del cranio |
| | Descrizione: È obbligatorio indossare il casco di protezione |
| | Posizione: Negli ambienti di lavoro dove esiste pericolo di caduta di materiali dall'alto o di urto con elementi pericolosi. |

| | |
|-------------------------------------------------------------------------------------------------------------------------------------------------------------------------------------------------------------------------------------------------------------------------------------------------------------------------------------------------------------------------------------------------------------------------------------------------------------------------------------------------------------------------------------------------------------------------------------------------------------------------------------------------------------------------------------------------------------------------------------------------------------------------------------------------------------------------------------------------------------------------------------------------------------------------------------------------------------------------------------------------------------------------------------------------------------------------------------------------------------------------------------------------------------------------------------------------------------------------------------------------------------------------------------------------------------------------------------------------------------------------------------------------------------------------------------------------------------------------------------------------------------------------------------------------------------------------------------------------------------------------------------------------------------------------------------------------------------------------------------------------------------------------------------------------------------------------------------------------------------------------------------------------------------------------------------------------------------------------------------------------------------------------------------------------------------------------------------------------------------------------------------------------------------------------------|----------|
| Piccone | |
| Categoria | Utensili |
| Rischi | |
| Punture, tagli, abrasioni, ferite | Lieve |
| Istruzioni operative | |
| <p>PRIMA DELL'USO:</p> <ul style="list-style-type: none"> - controllare che l'utensile non sia deteriorato; - sostituire i manici che presentino incrinature o scheggiature; - verificare il corretto fissaggio del manico; - selezionare il tipo di utensile adeguato all'impiego; - verificare che siano sufficientemente resistenti nell'insieme e nei singoli elementi - per punte e scalpelli utilizzare idonei paracolpi ed eliminare le sbavature dalle impugnature. <p>DURANTE L'USO:</p> <ul style="list-style-type: none"> - utilizzare attrezzi e attrezzature di ottima qualità; - evitare di utilizzare attrezzi convenientemente temprati in quanto facilmente scheggiabili; - evitare di utilizzare attrezzi in materiale troppo dolce in quanto soggetti a formazione di sbavature pericolose; - evitare di portare in tasca attrezzi a mano specie se pungenti o taglienti; - utilizzare attrezzi isolati per lavori su impianti elettrici; - nei luoghi in cui esiste il pericolo di esplosione evitare di utilizzare attrezzi metallici che potrebbero provocare scintille durante l'uso; - non lasciare mai gli attrezzi nelle vicinanze di parti di macchina in moto o ferme che potrebbero accidentalmente mettersi in moto; - impugnare saldamente l'utensile; - assumere una posizione corretta e stabile; - distanziare adeguatamente gli altri lavoratori; - non utilizzare in maniera impropria l'utensile; - non abbandonare gli utensili nei passaggi ed assicurarli da una eventuale caduta dall'alto; - utilizzare adeguati contenitori per riporre gli utensili di piccola taglia. <p>DOPO L'USO:</p> <ul style="list-style-type: none"> - pulire accuratamente l'utensile; - riporre correttamente gli utensili; - proteggere le parti pungenti e taglienti degli attrezzi; - controllare lo stato d'uso dell'utensile; - segnalare eventuali anomalie o difetti riscontrati. | |
| Dispositivi di protezione individuale forniti ai lavoratori occupati in cantiere | |
| <ul style="list-style-type: none"> ▪ Guanti antitaglio | |

14. ALLEGATO III - SCHEDE SOSTANZE PERICOLOSE

| Vernice oleo-resinose in solventi | |
|--------------------------------------------------------------------------------------------------------------------------------------------------------------------------------------------------------------------------------------------------------------------------------------------------------------------------------------------------------------------------------------------------------------------------------------------------------------------------------------------------------------------------------------------------------------------------------------------------------------------------------------------------------------------------------------------------------------------------------------------------------------------------------------------------------------------------------------------------------------------------------------------------------------------------------------------------------------------------------------------------------------------------------------------------------------------------------------------------------------------------------------------------------------------------------------------------------------------------------------------------------------------------------------------------------------------------------------------------------------------------------------------------------------------------------------------------------------------------------------------------------------------------------------------------------------------------------------------------------------------------------------------------------------------------------------------------------------------------------------------------------------------------------------------------------------------------------------------------------------------------------------------------------------------------------------------------------------------------------------------------------------------------------------------------------------------------------------------------------------------------------------------------------------------------------------------------------------------------------------------------------------------------------------------------------------------------------------------------------------------------------------------------------------------------------------------------------------------------------------------------------------------------------------------------------------------------------------------------------------------------------------------------------------------------------------------------------------------------------------------------------------------------------------------------------------------------------------------------------------------------------------------------------------------------------------------------------------------------------------------------------------------------------------------------------------------------------------------------------------------------|---------------------------------------------------------|
| Categoria | Trattamenti, protettivi e finiture per legno |
| Descrizione | Vernice oleo-resinose in solventi (liquido trasparente) |
| Rischi | |
| Calore, fiamme, incendio | Lieve |
| Contatto con sostanze tossiche | Medio |
| Esplosione | Medio |
| Istruzioni operative | |
| <p>PRIMA DELL'ATTIVITÀ:</p> <ul style="list-style-type: none"> - Tutte le attività devono essere precedute da una valutazione preliminare mirata ad evitare nella fase lavorativa l'uso di agenti chimici pericolosi, compresi quelli cancerogeni/mutageni, o a sostituire gli stessi con altre meno pericolose; - Prima dell'impiego gli addetti devono consultare l'etichettatura (il significato dei simboli, le frasi di rischio ed i consigli di prudenza) e la scheda di sicurezza, al fine di apprendere e applicare le misure di prevenzione e protezione; - La fase lavorativa deve essere organizzata in modo da: <ul style="list-style-type: none"> - evitare o ridurre emissioni di agenti chimici pericolosi nell'aria o che sia contenuta al massimo per mezzo di aspirazione localizzata; - Ridurre al minimo la durata e l'intensità dell'esposizione dei lavoratori; - Ridurre al minimo la quantità dell'agente chimico da impiegare nella fase; - Le zone interessate dai lavori devono essere segnalate e fino alla conclusione dei lavori i non addetti ai lavori devono essere allontanati; - Utilizzare le misure di protezione collettive (ad esempio: aspiratori e inumidimento dei materiali polverosi) negli spazi chiusi o privi di adeguata aerazione naturale; - Tutti i lavoratori addetti devono essere informati, formati e, se necessario, addestrati sulle modalità di impiego e di deposito delle sostanze o dei preparati pericolosi, sui rischi per la salute connessi con il loro utilizzo, sulle attività di prevenzione da porre in essere e sulle procedure da adottare in caso di emergenza, anche di pronto soccorso. <p>DURANTE L'ATTIVITÀ:</p> <ul style="list-style-type: none"> - È vietato fumare, mangiare o bere sul posto di lavoro; - È necessario indossare i dispositivi di protezione individuale (ad esempio: guanti, calzature, maschere per la protezione delle vie respiratorie, tute, occhiali a maschera) indicati dal produttore nella scheda di sicurezza; - Conservare, manipolare e trasportare gli agenti chimici pericolosi secondo le istruzioni indicate nella scheda di sicurezza. <p>DOPO L'ATTIVITÀ:</p> <ul style="list-style-type: none"> - Per le modalità di smaltimento degli eventuali residui della lavorazione in particolare se si tratta di agenti cancerogeni/mutageni, seguire le prescrizioni contenute nella scheda di sicurezza, non abbandonare i residui nell'ambiente; - Provvedere alla pulizia dei dispositivi di protezione individuale (ad esempio: guanti, calzature, tute, occhiali a maschera) curando la conservazione, la pulizia e la manutenzione soprattutto in presenza di agenti cancerogeni/mutageni; - Provvedere alla regolare pulizia degli ambienti di lavoro, delle attrezzature ed egli impianti utilizzati nella fase; - Tutti i lavoratori devono seguire una scrupolosa igiene personale. | |
| Dispositivi di protezione individuale forniti ai lavoratori occupati in cantiere | |
| <ul style="list-style-type: none"> ▪ Facciale con valvola filtrante FFP3 ▪ Guanti per rischio chimico e microbiologico ▪ Indumenti da lavoro ▪ Occhiali a mascherina | |

- Scarpe di sicurezza

| Acqua ragia | |
|--------------------|--------------------------------|
| Categoria | Solventi |
| Descrizione | Acqua ragia (liquido incolore) |

| Rischi | |
|--------------------------------|-------|
| Calore, fiamme, incendio | Lieve |
| Contatto con sostanze tossiche | Medio |
| Esplosione | Medio |

Istruzioni operative

PRIMA DELL'ATTIVITÀ:

- Tutte le attività devono essere precedute da una valutazione preliminare mirata ad evitare nella fase lavorativa l'uso di agenti chimici pericolosi, compresi quelli cancerogeni/mutageni, o a sostituire gli stessi con altre meno pericolose;
- Prima dell'impiego gli addetti devono consultare l'etichettatura (il significato dei simboli, le frasi di rischio ed i consigli di prudenza) e la scheda di sicurezza, al fine di apprendere e applicare le misure di prevenzione e protezione;
- La fase lavorativa deve essere organizzata in modo da:
 - evitare o ridurre emissioni di agenti chimici pericolosi nell'aria o che sia contenuta al massimo per mezzo di aspirazione localizzata;
 - Ridurre al minimo la durata e l'intensità dell'esposizione dei lavoratori;
 - Ridurre al minimo la quantità dell'agente chimico da impiegare nella fase;
 - Le zone interessate dai lavori devono essere segnalate e fino alla conclusione dei lavori i non addetti ai lavori devono essere allontanati;
 - Utilizzare le misure di protezione collettive (ad esempio: aspiratori e inumidimento dei materiali polverosi) negli spazi chiusi o privi di adeguata aerazione naturale;
 - Tutti i lavoratori addetti devono essere informati, formati e, se necessario, addestrati sulle modalità di impiego e di deposito delle sostanze o dei preparati pericolosi, sui rischi per la salute connessi con il loro utilizzo, sulle attività di prevenzione da porre in essere e sulle procedure da adottare in caso di emergenza, anche di pronto soccorso.

DURANTE L'ATTIVITÀ:

- È vietato fumare, mangiare o bere sul posto di lavoro;
- È necessario indossare i dispositivi di protezione individuale (ad esempio: guanti, calzature, maschere per la protezione delle vie respiratorie, tute, occhiali a maschera) indicati dal produttore nella scheda di sicurezza;
- Conservare, manipolare e trasportare gli agenti chimici pericolosi secondo le istruzioni indicate nella scheda di sicurezza.

DOPO L'ATTIVITÀ:

- Per le modalità di smaltimento degli eventuali residui della lavorazione in particolare se si tratta di agenti cancerogeni/mutageni, seguire le prescrizioni contenute nella scheda di sicurezza, non abbandonare i residui nell'ambiente;
- Provvedere alla pulizia dei dispositivi di protezione individuale (ad esempio: guanti, calzature, tute, occhiali a maschera) curando la conservazione, la pulizia e la manutenzione soprattutto in presenza di agenti cancerogeni/mutageni;
- Provvedere alla regolare pulizia degli ambienti di lavoro, delle attrezzature ed egli impianti utilizzati nella fase;
- Tutti i lavoratori devono seguire una scrupolosa igiene personale.

Dispositivi di protezione individuale forniti ai lavoratori occupati in cantiere

- Facciale con valvola filtrante FFP3
- Guanti per rischio chimico e microbiologico
- Indumenti da lavoro
- Occhiali a mascherina
- Scarpe di sicurezza

| Mordente a base di resine e cere | |
|------------------------------------------------------------------------------------------------------------------------------------------------------------------------------------------------------------------------------------------------------------------------------------------------------------------------------------------------------------------------------------------------------------------------------------------------------------------------------------------------------------------------------------------------------------------------------------------------------------------------------------------------------------------------------------------------------------------------------------------------------------------------------------------------------------------------------------------------------------------------------------------------------------------------------------------------------------------------------------------------------------------------------------------------------------------------------------------------------------------------------------------------------------------------------------------------------------------------------------------------------------------------------------------------------------------------------------------------------------------------------------------------------------------------------------------------------------------------------------------------------------------------------------------------------------------------------------------------------------------------------------------------------------------------------------------------------------------------------------------------------------------------------------------------------------------------------------------------------------------------------------------------------------------------------------------------------------------------------------------------------------------------------------------------------------------------------------------------------------------------------------------------------------------------------------------------------------------------------------------------------------------------------------------------------------------------------------------------------------------------------------------------------------------------------------------------------------------------------------------------------------------------------------------------------------------------------------------------------------------------------------------------------------------------------------------------------------------------------------------------------------------------------------------------------------------------------------------------------------------------------------------------------------------------------------------------------------------------------------------------------------------------------------------------------------------------------------------------------------|--------------------------------------------------------------------------|
| Categoria | Trattamenti, protettivi e finiture per legno |
| Descrizione | Mordente a base di resine e cere alchidiche in solvente (liquido fluido) |
| Rischi | |
| Calore, fiamme, incendio | Lieve |
| Contatto con sostanze tossiche | Medio |
| Esplosione | Medio |
| Istruzioni operative | |
| <p>PRIMA DELL'ATTIVITÀ:</p> <ul style="list-style-type: none"> - Tutte le attività devono essere precedute da una valutazione preliminare mirata ad evitare nella fase lavorativa l'uso di agenti chimici pericolosi, compresi quelli cancerogeni/mutageni, o a sostituire gli stessi con altre meno pericolose; - Prima dell'impiego gli addetti devono consultare l'etichettatura (il significato dei simboli, le frasi di rischio ed i consigli di prudenza) e la scheda di sicurezza, al fine di apprendere e applicare le misure di prevenzione e protezione; - La fase lavorativa deve essere organizzata in modo da: <ul style="list-style-type: none"> - evitare o ridurre emissioni di agenti chimici pericolosi nell'aria o che sia contenuta al massimo per mezzo di aspirazione localizzata; - Ridurre al minimo la durata e l'intensità dell'esposizione dei lavoratori; - Ridurre al minimo la quantità dell'agente chimico da impiegare nella fase; - Le zone interessate dai lavori devono essere segnalate e fino alla conclusione dei lavori i non addetti ai lavori devono essere allontanati; - Utilizzare le misure di protezione collettive (ad esempio: aspiratori e inumidimento dei materiali polverosi) negli spazi chiusi o privi di adeguata aerazione naturale; - Tutti i lavoratori addetti devono essere informati, formati e, se necessario, addestrati sulle modalità di impiego e di deposito delle sostanze o dei preparati pericolosi, sui rischi per la salute connessi con il loro utilizzo, sulle attività di prevenzione da porre in essere e sulle procedure da adottare in caso di emergenza, anche di pronto soccorso. <p>DURANTE L'ATTIVITÀ:</p> <ul style="list-style-type: none"> - È vietato fumare, mangiare o bere sul posto di lavoro; - È necessario indossare i dispositivi di protezione individuale (ad esempio: guanti, calzature, maschere per la protezione delle vie respiratorie, tute, occhiali a maschera) indicati dal produttore nella scheda di sicurezza; - Conservare, manipolare e trasportare gli agenti chimici pericolosi secondo le istruzioni indicate nella scheda di sicurezza. <p>DOPO L'ATTIVITÀ:</p> <ul style="list-style-type: none"> - Per le modalità di smaltimento degli eventuali residui della lavorazione in particolare se si tratta di agenti cancerogeni/mutageni, seguire le prescrizioni contenute nella scheda di sicurezza, non abbandonare i residui nell'ambiente; - Provvedere alla pulizia dei dispositivi di protezione individuale (ad esempio: guanti, calzature, tute, occhiali a maschera) curando la conservazione, la pulizia e la manutenzione soprattutto in presenza di agenti cancerogeni/mutageni; - Provvedere alla regolare pulizia degli ambienti di lavoro, delle attrezzature ed egli impianti utilizzati nella fase; - Tutti i lavoratori devono seguire una scrupolosa igiene personale. | |
| Dispositivi di protezione individuale forniti ai lavoratori occupati in cantiere | |
| <ul style="list-style-type: none"> ▪ Facciale con valvola filtrante FFP3 ▪ Guanti per rischio chimico e microbiologico ▪ Indumenti da lavoro ▪ Occhiali a mascherina ▪ Scarpe di sicurezza | |

| Primer oleo-resinosa o resina alchidica e solvente | |
|------------------------------------------------------------------------------------------------------------------------------------------------------------------------------------------------------------------------------------------------------------------------------------------------------------------------------------------------------------------------------------------------------------------------------------------------------------------------------------------------------------------------------------------------------------------------------------------------------------------------------------------------------------------------------------------------------------------------------------------------------------------------------------------------------------------------------------------------------------------------------------------------------------------------------------------------------------------------------------------------------------------------------------------------------------------------------------------------------------------------------------------------------------------------------------------------------------------------------------------------------------------------------------------------------------------------------------------------------------------------------------------------------------------------------------------------------------------------------------------------------------------------------------------------------------------------------------------------------------------------------------------------------------------------------------------------------------------------------------------------------------------------------------------------------------------------------------------------------------------------------------------------------------------------------------------------------------------------------------------------------------------------------------------------------------------------------------------------------------------------------------------------------------------------------------------------------------------------------------------------------------------------------------------------------------------------------------------------------------------------------------------------------------------------------------------------------------------------------------------------------------------------------------------------------------------------------------------------------------------------------------------------------------------------------------------------------------------------------------------------------------------------------------------------------------------------------------------------------------------------------------------------------------------------------------------------------------------------------------------------------------------------------------------------------------------------------------------------------------|----------------------------------------------------|
| Categoria | Trattamenti, protettivi e finiture per legno |
| Descrizione | Primer oleo-resinosa o resina alchidica e solvente |
| Rischi | |
| Calore, fiamme, incendio | Lieve |
| Contatto con sostanze tossiche | Medio |
| Esplosione | Medio |
| Istruzioni operative | |
| <p>PRIMA DELL'ATTIVITÀ:</p> <ul style="list-style-type: none"> - Tutte le attività devono essere precedute da una valutazione preliminare mirata ad evitare nella fase lavorativa l'uso di agenti chimici pericolosi, compresi quelli cancerogeni/mutageni, o a sostituire gli stessi con altre meno pericolose; - Prima dell'impiego gli addetti devono consultare l'etichettatura (il significato dei simboli, le frasi di rischio ed i consigli di prudenza) e la scheda di sicurezza, al fine di apprendere e applicare le misure di prevenzione e protezione; - La fase lavorativa deve essere organizzata in modo da: <ul style="list-style-type: none"> - evitare o ridurre emissioni di agenti chimici pericolosi nell'aria o che sia contenuta al massimo per mezzo di aspirazione localizzata; - Ridurre al minimo la durata e l'intensità dell'esposizione dei lavoratori; - Ridurre al minimo la quantità dell'agente chimico da impiegare nella fase; - Le zone interessate dai lavori devono essere segnalate e fino alla conclusione dei lavori i non addetti ai lavori devono essere allontanati; - Utilizzare le misure di protezione collettive (ad esempio: aspiratori e inumidimento dei materiali polverosi) negli spazi chiusi o privi di adeguata aerazione naturale; - Tutti i lavoratori addetti devono essere informati, formati e, se necessario, addestrati sulle modalità di impiego e di deposito delle sostanze o dei preparati pericolosi, sui rischi per la salute connessi con il loro utilizzo, sulle attività di prevenzione da porre in essere e sulle procedure da adottare in caso di emergenza, anche di pronto soccorso. <p>DURANTE L'ATTIVITÀ:</p> <ul style="list-style-type: none"> - È vietato fumare, mangiare o bere sul posto di lavoro; - È necessario indossare i dispositivi di protezione individuale (ad esempio: guanti, calzature, maschere per la protezione delle vie respiratorie, tute, occhiali a maschera) indicati dal produttore nella scheda di sicurezza; - Conservare, manipolare e trasportare gli agenti chimici pericolosi secondo le istruzioni indicate nella scheda di sicurezza. <p>DOPO L'ATTIVITÀ:</p> <ul style="list-style-type: none"> - Per le modalità di smaltimento degli eventuali residui della lavorazione in particolare se si tratta di agenti cancerogeni/mutageni, seguire le prescrizioni contenute nella scheda di sicurezza, non abbandonare i residui nell'ambiente; - Provvedere alla pulizia dei dispositivi di protezione individuale (ad esempio: guanti, calzature, tute, occhiali a maschera) curando la conservazione, la pulizia e la manutenzione soprattutto in presenza di agenti cancerogeni/mutageni; - Provvedere alla regolare pulizia degli ambienti di lavoro, delle attrezzature ed egli impianti utilizzati nella fase; - Tutti i lavoratori devono seguire una scrupolosa igiene personale. | |
| Dispositivi di protezione individuale forniti ai lavoratori occupati in cantiere | |
| <ul style="list-style-type: none"> ▪ Facciale con valvola filtrante FFP3 ▪ Guanti per rischio chimico e microbiologico ▪ Indumenti da lavoro ▪ Occhiali a mascherina ▪ Scarpe di sicurezza | |

| Lignosolfonati | |
|-----------------------|------------------------------------------------------------------------------------------------------------------------|
| Categoria | Additivi |
| Descrizione | Accelerante e riduttore dell'acqua d'impasto dei calcestruzzi a base di lignosolfonati e loro sali metallici (liquido) |

| Rischi | |
|---------------------------------|-------|
| Contatto con sostanze corrosive | Medio |
| Contatto con sostanze tossiche | Medio |

Istruzioni operative

PRIMA DELL'ATTIVITÀ:

- Tutte le attività devono essere precedute da una valutazione preliminare mirata ad evitare nella fase lavorativa l'uso di agenti chimici pericolosi, compresi quelli cancerogeni/mutageni, o a sostituire gli stessi con altre meno pericolose;
- Prima dell'impiego gli addetti devono consultare l'etichettatura (il significato dei simboli, le frasi di rischio ed i consigli di prudenza) e la scheda di sicurezza, al fine di apprendere e applicare le misure di prevenzione e protezione;
- La fase lavorativa deve essere organizzata in modo da:
 - evitare o ridurre emissioni di agenti chimici pericolosi nell'aria o che sia contenuta al massimo per mezzo di aspirazione localizzata;
 - Ridurre al minimo la durata e l'intensità dell'esposizione dei lavoratori;
 - Ridurre al minimo la quantità dell'agente chimico da impiegare nella fase;
 - Le zone interessate dai lavori devono essere segnalate e fino alla conclusione dei lavori i non addetti ai lavori devono essere allontanati;
 - Utilizzare le misure di protezione collettive (ad esempio: aspiratori e inumidimento dei materiali polverosi) negli spazi chiusi o privi di adeguata aerazione naturale;
 - Tutti i lavoratori addetti devono essere informati, formati e, se necessario, addestrati sulle modalità di impiego e di deposito delle sostanze o dei preparati pericolosi, sui rischi per la salute connessi con il loro utilizzo, sulle attività di prevenzione da porre in essere e sulle procedure da adottare in caso di emergenza, anche di pronto soccorso.

DURANTE L'ATTIVITÀ:

- È vietato fumare, mangiare o bere sul posto di lavoro;
- È necessario indossare i dispositivi di protezione individuale (ad esempio: guanti, calzature, maschere per la protezione delle vie respiratorie, tute, occhiali a maschera) indicati dal produttore nella scheda di sicurezza;
- Conservare, manipolare e trasportare gli agenti chimici pericolosi secondo le istruzioni indicate nella scheda di sicurezza.

DOPO L'ATTIVITÀ:

- Per le modalità di smaltimento degli eventuali residui della lavorazione in particolare se si tratta di agenti cancerogeni/mutageni, seguire le prescrizioni contenute nella scheda di sicurezza, non abbandonare i residui nell'ambiente;
- Provvedere alla pulizia dei dispositivi di protezione individuale (ad esempio: guanti, calzature, tute, occhiali a maschera) curando la conservazione, la pulizia e la manutenzione soprattutto in presenza di agenti cancerogeni/mutageni;
- Provvedere alla regolare pulizia degli ambienti di lavoro, delle attrezzature ed egli impianti utilizzati nella fase;
- Tutti i lavoratori devono seguire una scrupolosa igiene personale.



Dispositivi di protezione individuale forniti ai lavoratori occupati in cantiere

- Facciale con valvola filtrante FFP3
- Guanti per rischio chimico e microbiologico
- Indumenti da lavoro
- Occhiali a mascherina

| Cemento modificato | |
|------------------------------------------------------------------------------------------------------------------------------------------------------------------------------------------------------------------------------------------------------------------------------------------------------------------------------------------------------------------------------------------------------------------------------------------------------------------------------------------------------------------------------------------------------------------------------------------------------------------------------------------------------------------------------------------------------------------------------------------------------------------------------------------------------------------------------------------------------------------------------------------------------------------------------------------------------------------------------------------------------------------------------------------------------------------------------------------------------------------------------------------------------------------------------------------------------------------------------------------------------------------------------------------------------------------------------------------------------------------------------------------------------------------------------------------------------------------------------------------------------------------------------------------------------------------------------------------------------------------------------------------------------------------------------------------------------------------------------------------------------------------------------------------------------------------------------------------------------------------------------------------------------------------------------------------------------------------------------------------------------------------------------------------------------------------------------------------------------------------------------------------------------------------------------------------------------------------------------------------------------------------------------------------------------------------------------------------------------------------------------------------------------------------------------------------------------------------------------------------------------------------------------------------------------------------------------------------------------------------------------------------------------------------------------------------------------------------------------------------------------------------------------------------------------------------------------------------------------------------------------------------------------------------------------------------------------------------------------------------------------------------------------------------------------------------------------------------------------------|-------------------------------------------------------------------------------------------|
| Categoria | Adesivi |
| Descrizione | Colla per piastrelle ceramica a base di cemento modificato con polimero (bianca o grigia) |
| Rischi | |
| Contatto con sostanze tossiche | Medio |
| Istruzioni operative | |
| <p>PRIMA DELL'ATTIVITÀ:</p> <ul style="list-style-type: none"> - Tutte le attività devono essere precedute da una valutazione preliminare mirata ad evitare nella fase lavorativa l'uso di agenti chimici pericolosi, compresi quelli cancerogeni/mutageni, o a sostituire gli stessi con altre meno pericolose; - Prima dell'impiego gli addetti devono consultare l'etichettatura (il significato dei simboli, le frasi di rischio ed i consigli di prudenza) e la scheda di sicurezza, al fine di apprendere e applicare le misure di prevenzione e protezione; - La fase lavorativa deve essere organizzata in modo da: <ul style="list-style-type: none"> - evitare o ridurre emissioni di agenti chimici pericolosi nell'aria o che sia contenuta al massimo per mezzo di aspirazione localizzata; - Ridurre al minimo la durata e l'intensità dell'esposizione dei lavoratori; - Ridurre al minimo la quantità dell'agente chimico da impiegare nella fase; - Le zone interessate dai lavori devono essere segnalate e fino alla conclusione dei lavori i non addetti ai lavori devono essere allontanati; - Utilizzare le misure di protezione collettive (ad esempio: aspiratori e inumidimento dei materiali polverosi) negli spazi chiusi o privi di adeguata aerazione naturale; - Tutti i lavoratori addetti devono essere informati, formati e, se necessario, addestrati sulle modalità di impiego e di deposito delle sostanze o dei preparati pericolosi, sui rischi per la salute connessi con il loro utilizzo, sulle attività di prevenzione da porre in essere e sulle procedure da adottare in caso di emergenza, anche di pronto soccorso. <p>DURANTE L'ATTIVITÀ:</p> <ul style="list-style-type: none"> - È vietato fumare, mangiare o bere sul posto di lavoro; - È necessario indossare i dispositivi di protezione individuale (ad esempio: guanti, calzature, maschere per la protezione delle vie respiratorie, tute, occhiali a maschera) indicati dal produttore nella scheda di sicurezza; - Conservare, manipolare e trasportare gli agenti chimici pericolosi secondo le istruzioni indicate nella scheda di sicurezza. <p>DOPO L'ATTIVITÀ:</p> <ul style="list-style-type: none"> - Per le modalità di smaltimento degli eventuali residui della lavorazione in particolare se si tratta di agenti cancerogeni/mutageni, seguire le prescrizioni contenute nella scheda di sicurezza, non abbandonare i residui nell'ambiente; - Provvedere alla pulizia dei dispositivi di protezione individuale (ad esempio: guanti, calzature, tute, occhiali a maschera) curando la conservazione, la pulizia e la manutenzione soprattutto in presenza di agenti cancerogeni/mutageni; - Provvedere alla regolare pulizia degli ambienti di lavoro, delle attrezzature ed egli impianti utilizzati nella fase; - Tutti i lavoratori devono seguire una scrupolosa igiene personale. | |
| Dispositivi di protezione individuale forniti ai lavoratori occupati in cantiere | |
| <ul style="list-style-type: none"> ▪ Facciale con valvola filtrante FFP3 ▪ Guanti per rischio chimico e microbiologico ▪ Indumenti da lavoro ▪ Occhiali a mascherina | |

| A base d'acqua | |
|---------------------------------------------------------------------------------------------------------------------------------------------------------------------------------------------------------------------------------------------------------------------------------------------------------------------------------------------------------------------------------------------------------------------------------------------------------------------------------------------------------------------------------------------------------------------------------------------------------------------------------------------------------------------------------------------------------------------------------------------------------------------------------------------------------------------------------------------------------------------------------------------------------------------------------------------------------------------------------------------------------------------------------------------------------------------------------------------------------------------------------------------------------------------------------------------------------------------------------------------------------------------------------------------------------------------------------------------------------------------------------------------------------------------------------------------------------------------------------------------------------------------------------------------------------------------------------------------------------------------------------------------------------------------------------------------------------------------------------------------------------------------------------------------------------------------------------------------------------------------------------------------------------------------------------------------------------------------------------------------------------------------------------------------------------------------------------------------------------------------------------------------------------------------------------------------------------------------------------------------------------------------------------------------------------------------------------------------------------------------------------------------------------------------------------------------------------------------------------------------------------------------------------------------------------------------------------------------------------------------------------------------------------------------------------------------------------------------------------------------------------------------------------------------------------------------------------------------------------------------------------------------------------------------------------------------------------------------------------------------------------------------------------------------------------------------------------------|--------------------------------------------------------------------------------|
| Categoria | Adesivi |
| Descrizione | Emulsione di gomma sintetica (liquido denso di colore chiaro) ad uso con acqua |
| Rischi | |
| Contatto con sostanze tossiche | Medio |
| Istruzioni operative | |
| <p>PRIMA DELL'ATTIVITÀ:</p> <ul style="list-style-type: none"> - Tutte le attività devono essere precedute da una valutazione preliminare mirata ad evitare nella fase lavorativa l'uso di agenti chimici pericolosi, compresi quelli cancerogeni/mutageni, o a sostituire gli stessi con altre meno pericolose; - Prima dell'impiego gli addetti devono consultare l'etichettatura (il significato dei simboli, le frasi di rischio ed i consigli di prudenza) e la scheda di sicurezza, al fine di apprendere e applicare le misure di prevenzione e protezione; - La fase lavorativa deve essere organizzata in modo da: <ul style="list-style-type: none"> - evitare o ridurre emissioni di agenti chimici pericolosi nell'aria o che sia contenuta al massimo per mezzo di aspirazione localizzata; - Ridurre al minimo la durata e l'intensità dell'esposizione dei lavoratori; - Ridurre al minimo la quantità dell'agente chimico da impiegare nella fase; - Le zone interessate dai lavori devono essere segnalate e fino alla conclusione dei lavori i non addetti ai lavori devono essere allontanati; - Utilizzare le misure di protezione collettive (ad esempio: aspiratori e inumidimento dei materiali polverosi) negli spazi chiusi o privi di adeguata aerazione naturale; - Tutti i lavoratori addetti devono essere informati, formati e, se necessario, addestrati sulle modalità di impiego e di deposito delle sostanze o dei preparati pericolosi, sui rischi per la salute connessi con il loro utilizzo, sulle attività di prevenzione da porre in essere e sulle procedure da adottare in caso di emergenza, anche di pronto soccorso. <p>DURANTE L'ATTIVITÀ:</p> <ul style="list-style-type: none"> - È vietato fumare, mangiare o bere sul posto di lavoro; - È necessario indossare i dispositivi di protezione individuale (ad esempio: guanti, calzature, maschere per la protezione delle vie respiratorie, tute, occhiali a maschera) indicati dal produttore nella scheda di sicurezza; - Conservare, manipolare e trasportare gli agenti chimici pericolosi secondo le istruzioni indicate nella scheda di sicurezza. <p>DOPO L'ATTIVITÀ:</p> <ul style="list-style-type: none"> - Per le modalità di smaltimento degli eventuali residui della lavorazione in particolare se si tratta di agenti cancerogeni/mutageni, seguire le prescrizioni contenute nella scheda di sicurezza, non abbandonare i residui nell'ambiente; - Provvedere alla pulizia dei dispositivi di protezione individuale (ad esempio: guanti, calzature, tute, occhiali a maschera) curando la conservazione, la pulizia e la manutenzione soprattutto in presenza di agenti cancerogeni/mutageni; - Provvedere alla regolare pulizia degli ambienti di lavoro, delle attrezzature ed egli impianti utilizzati nella fase; - Tutti i lavoratori devono seguire una scrupolosa igiene personale. | |
| Dispositivi di protezione individuale forniti ai lavoratori occupati in cantiere | |
| <ul style="list-style-type: none"> ▪ Facciale con valvola filtrante FFP3 ▪ Guanti per rischio chimico e microbiologico ▪ Indumenti da lavoro ▪ Occhiali a mascherina | |

15. ALLEGATO IV - SEGNALETICA DI CANTIERE

| | | |
|-------------------------------------------------------------------------------------|---------------------|-------------------------------------------------------------------------------------------------------------------------------------------------------------------------------------------------------------------------------------------------|
|  | Categoria: | Prescrizione |
| | Nome: | Protezione dell'udito |
| | Descrizione: | È obbligatorio indossare le protezioni dell'udito |
| | Posizione: | Negli ambienti di lavoro o in prossimità delle lavorazioni la cui rumorosità raggiunge un livello sonoro tale da costituire un rischio di danno per l'udito. |
|  | Categoria: | Avvertimento |
| | Nome: | Materiale infiammabile |
| | Descrizione: | Pericolo materiale infiammabile |
| | Posizione: | |
|  | Categoria: | Prescrizione |
| | Nome: | Imbracatura di sicurezza |
| | Descrizione: | È obbligatorio usare l'imbracatura di sicurezza |
| | Posizione: | - In prossimità delle lavorazioni come montaggio, smontaggio e manutenzione degli apparecchi di sollevamento (gru in particolare). - Montaggio di costruzioni prefabbricate o industrializzate. - Lavori dentro pozzi, cisterne e simili. |
|  | Categoria: | Prescrizione |
| | Nome: | Protezione del cranio |
| | Descrizione: | È obbligatorio indossare il casco di protezione |
| | Posizione: | Negli ambienti di lavoro dove esiste pericolo di caduta di materiali dall'alto o di urto con elementi pericolosi. |
|  | Categoria: | Avvertimento |
| | Nome: | Pericolo carichi sospesi |
| | Descrizione: | attenzione ai carichi sospesi |
| | Posizione: | Sulla torre gru. Nelle aree di azione delle gru. In corrispondenza della salita e discesa dei carichi a mezzo di montacarichi. |
|  | Categoria: | Divieto |
| | Nome: | Vietato l'accesso |
| | Descrizione: | Vietato l'accesso |

| | | |
|-------------------------------------------------------------------------------------|---------------------|--------------------------------------------------------------------------------------------------------------------------------------------------------------------------------------------------------------------------------------------------------------------|
| | Posizione: | In prossimità degli accessi all'area di lavoro interdetta. |
|  | Categoria: | Prescrizione |
| | Nome: | Protezione degli occhi con lenti opache |
| | Descrizione: | E' obbligatorio indossare occhiali con lenti opache |
| | Posizione: | Negli ambienti di lavoro, in prossimità di una lavorazione o presso le macchine, ove esiste pericolo di offesa agli occhi (operazioni di saldatura ossiacetilenica ed elettrica, molatura, lavori alle macchine utensili, da scalpellino, impiego di acidi, ecc.). |
|  | Categoria: | Prescrizione |
| | Nome: | Protezione dei piedi |
| | Descrizione: | È obbligatorio indossare le calzature di sicurezza |
| | Posizione: | - Dove si compiono lavori di carico o scarico di materiali pesanti. - Dove sostanze corrosive potrebbero intaccare il cuoio delle normali calzature. - Quando vi è pericolo di punture ai piedi (chiodi, trucioli metallici, ecc.). |
|  | Categoria: | Prescrizione |
| | Nome: | Protezione delle mani |
| | Descrizione: | È obbligatorio indossare i guanti protettivi |
| | Posizione: | Negli ambienti di lavoro, presso le lavorazioni o le macchine che comportino il pericolo di lesioni alle mani. |
|  | Categoria: | Prescrizione |
| | Nome: | Protezione delle vie respiratorie |
| | Descrizione: | È obbligatorio indossare il respiratore |
| | Posizione: | Negli ambienti di lavoro dove esiste il pericolo di introdurre nell'organismo, mediante la respirazione, elementi nocivi sotto forma di gas, polveri, nebbie, fumi. |
|  | Categoria: | Prescrizione |
| | Nome: | Indumenti protettivi |
| | Descrizione: | È obbligatorio indossare indumenti protettivi |
| | Posizione: | All'ingresso del cantiere. |
|  | Categoria: | Divieto |
| | Nome: | Vietato passare nell'area dell'escavatore |

| | | |
|----------------------------------------------------------------------------------------------------------------------------------------------------------------------------------|---------------------|----------------------------------------------------------------------------------------------------------------------------------------------------------------------------|
| | Descrizione: | Vietato passare o sostare nell'area dell'escavatore |
| | Posizione: | Nell'area di azione dell'escavatore. |
|  | Categoria: | Divieto |
| | Nome: | Vietato rimuovere le protezioni |
| | Descrizione: | Vietato rimuovere le protezioni e i dispositivi di sicurezza |
| | Posizione: | Sulle macchine aventi dispositivi di protezione. |
|  <p data-bbox="395 831 512 864">NON PASSARE SOTTO I CARICHI SOSPESI</p> | Categoria: | Divieto |
| | Nome: | Vietato passare sotto i carichi sospesi |
| | Descrizione: | Non passare o sostare sotto i carichi sospesi, sotto i ponteggi o nel raggio di azione della gru |
| | Posizione: | Nei pressi degli apparecchi di sollevamento e del ponteggio. |
|  <p data-bbox="389 1081 515 1155">VIETATO PASSARE E SOSTARE nel raggio di azione della gru</p> | Categoria: | Divieto |
| | Nome: | Vietato passare e sostare nel raggio di azione della gru |
| | Descrizione: | Vietato passare e sostare sotto il raggio di azione della gru |
| | Posizione: | Nell'area di azione della gru. |
|  <p data-bbox="379 1317 624 1458">PERICOLO MACCHINE IN MOVIMENTO</p> | Categoria: | Avvertimento |
| | Nome: | Macchine in movimento |
| | Descrizione: | Attenzione pericolo macchine operatrici in movimento |
| | Posizione: | Ovunque occorra indicare un pericolo non segnalabile con altri cartelli. E' completato di solito dalla scritta esplicativa del pericolo esistente (segnale complementare). |
|  | Categoria: | Divieto |
| | Nome: | Limite di velocità di 30 km/h |
| | Descrizione: | Vietato superare il limite indicato: 30 km/h |
| | Posizione: | In presenza di un cantiere stradale. |
|  | Categoria: | Divieto |
| | Nome: | Vietato l'accesso ai pedoni |
| | Descrizione: | Vietato l'accesso ai pedoni |
| | Posizione: | |
|  | Categoria: | Prescrizione |

| | | |
|-----------------------------------------------------------------------------------|---------------------|------------------------------------------------------------------------------------------------------------------------------------------------------------------------------------------------------------------------------------------------------------------|
| | Nome: | Protezione del viso |
| | Descrizione: | È obbligatorio indossare lo schermo protettivo |
| | Posizione: | Negli ambienti di lavoro, in prossimità di una lavorazione o presso le macchine, ove esiste pericolo di offesa agli occhi (operazioni di saldatura ossiacetilenica ed elettrica, molatura, lavori alle macchine utensili, da scalpello, impiego di acidi, ecc.). |
|  | Categoria: | Divieto |
| | Nome: | Vietato fumare |
| | Descrizione: | Vietato fumare |
| | Posizione: | Nei luoghi ove è esposto è espressamente vietato fumare per motivi igienici o per prevenire gli incendi. |